

# Lave-linge

## Manuel d'utilisation

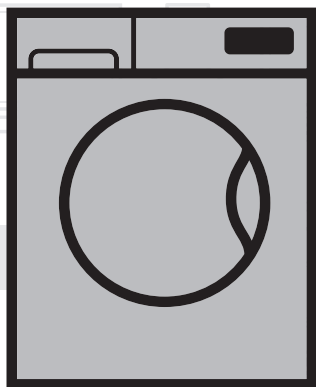

1- WMY914330 | 2- WMY914330S

FR

Numéro de document = 2820525463/ 19-07-16.(11:58)

**beko**



Ce produit a été fabriqué conformément aux conditions écologiques les plus récentes.

---

# **Veillez d'abord lire ce manuel d'utilisation !**

Chère cliente, cher client,

Merci d'avoir choisi un produit Beko. Nous espérons que ce produit fabriqué à base de matériaux de qualité supérieure et issu de la technologie de pointe vous donneront des résultats optimaux. Pour cette raison, nous vous conseillons de lire attentivement tout le manuel d'utilisation de votre produit et les documents supplémentaires avant de vous en servir, et de le conserver ensuite pour une utilisation ultérieure. Si l'appareil venait à être remis à un autre utilisateur, pensez à lui remettre aussi le manuel d'utilisation. Respectez tous les avertissements et les informations contenues dans le manuel d'utilisation.

Gardez à l'esprit que ce manuel d'utilisation est également applicable pour plusieurs autres modèles. Les différences entre les modèles seront identifiées dans le manuel.

## **Explication des symboles**

Les symboles suivants sont utilisés tout au long du manuel d'utilisation :

|  |  |
|--|--|
|  | Informations importantes ou conseils pratiques relatifs à l'utilisation. |
|  | Avertissement contre des situations pouvant exposer la vie et les biens. |
|  | Avertissement relatif au risque d'électrocution.                         |
|  | Matériaux recyclables.   |

Ne jetez pas les matériaux d'emballage avec les ordures ménagères habituelles ou autres déchets. Transportez-les plutôt vers les points de collecte de matériaux d'emballage désignés par les autorités locales.

# TABLE DES MATIERES

|   |           |
|---|-----------|
| <b>1 Consignes générales de sécurité</b>            | <b>6</b>  |
| 1.1 Sécurité des personnes et des biens             | 6         |
| 1.2 Sécurité des enfants                            | 7         |
| 1.3 Sécurité électrique                             | 8         |
| 1.4 Sécurité relative aux surfaces chaudes          | 8         |
| <b>2 Consignes importantes pour l'environnement</b> | <b>9</b>  |
| 2.1 Conformité avec la Directive DEEE               | 9         |
| 2.2 Informations relatives à l'emballage            | 9         |
| <b>3 Utilisation prévue</b>                         | <b>9</b>  |
| <b>4 Votre machine</b>                              | <b>10</b> |
| 4.1 Vue d'ensemble                                  | 10        |
| 4.2 Contenu de l'emballage                          | 11        |
| 4.3 Caractéristiques techniques                     | 12        |
| 4.4 Installation                                    | 13        |
| 4.4.1 Emplacement d'installation approprié          | 13        |
| 4.4.2 Retrait des renforts de conditionnement       | 14        |
| 4.4.3 Retrait des boulons de sécurité de transport  | 14        |
| 4.4.4 Raccordement de l'arrivée d'eau               | 15        |
| 4.4.5 Raccordement du conduit d'évacuation          | 16        |
| 4.4.6 Réglage des pieds                             | 16        |
| 4.4.7 Branchement électrique                        | 17        |
| 4.4.8 Première utilisation                          | 17        |
| 4.5 Préparation                                     | 18        |
| 4.5.1 Trier le linge                                | 18        |
| 4.5.2 Préparation du linge pour le lavage           | 19        |
| 4.5.3 A faire pour économiser de l'énergie          | 19        |
| 4.5.4 Charger le linge                              | 20        |
| 4.5.5 Capacité de charge appropriée                 | 20        |
| 4.5.6 Utilisation de lessive et d'adoucissant       | 20        |
| 4.5.7 Astuces pour un lavage efficace               | 23        |

## TABLE DES MATIERES

|  |    |
|--|----|
| 4.6 Fonctionnement de l'appareil -----                                     | 24 |
| 4.6.1 Bandeau de commande-----   | 24 |
| 4.6.2 Tableau des programmes et de consommation-----                       | 25 |
| 4.6.3 Sélection de programme-----  | 26 |
| 4.6.4 Programmes -----   | 26 |
| 4.6.5 Sélection de la température-----                                     | 29 |
| 4.6.6 Sélection de la vitesse d'essorage-----                              | 29 |
| 4.6.7 Sélection des fonctions optionnelles-----                            | 30 |
| 4.6.8 Départ différé-----  | 31 |
| 4.6.9 Lancement du programme-----  | 31 |
| 4.6.10 Verrouillage de la porte de chargement-----                         | 31 |
| 4.6.11 Modifier les sélections après que le programme ait été lancé-----   | 32 |
| 4.6.12 Sécurité Enfant-----  | 32 |
| 4.6.13 Annulation du programme-----  | 33 |
| 4.6.14 Fin du programme-----   | 33 |
| 4.6.15 Mode Économie d'énergie-----  | 33 |
| 4.7 Entretien et nettoyage-----  | 34 |
| 4.7.1 Nettoyage du bac à produits-----                                     | 34 |
| 4.7.2 Nettoyage du hublot et du tambour-----                               | 34 |
| 4.7.3 Nettoyage de la carrosserie et du bandeau de commande-----           | 35 |
| 4.7.4 Nettoyage les filtres d'arrivée d'eau-----                           | 35 |
| 4.7.5 Évacuation de l'eau restante et nettoyage du filtre de la pompe----- | 36 |

## 5 Dépannage

**38**

# 1 Consignes générales de sécurité

Cette section contient des instructions de sécurité qui permettent d'éviter les blessures et les dégâts matériels. Tous les types de garanties ne sont pas valables si ces instructions ne sont pas respectées.

## 1.1 Sécurité des personnes et des biens

- ▶ N'installez jamais la machine sur un sol couvert de moquette. Sinon, l'absence de circulation d'air en-dessous de votre machine va entraîner la surchauffe des pièces électriques. Cela endommagera votre machine.
- ▶ Débranchez la machine lorsqu'elle n'est pas en cours d'utilisation.
- ▶ Faites toujours appel au service agréé pour toute procédure d'installation et de réparation. La responsabilité du fabricant ne saurait être engagée en cas de dommages occasionnés lors de réparations effectuées par des personnes non agréées.
- ▶ Les tuyaux d'alimentation en eau et de vidange doivent être solidement fixés et conservés en bon état. Dans le cas contraire, une fuite d'eau peut se produire.
- ▶ N'ouvrez jamais le hublot ou ne retirez jamais le filtre lorsque la machine contient encore de l'eau. Dans le cas contraire, vous vous exposez à un risque d'inondation et de brûlure par l'eau chaude.
- ▶ N'ouvrez pas le hublot verrouillé en forçant. La porte peut être ouverte quelques minutes après la fin du cycle de lavage. Si vous forcez l'ouverture de le hublot, la porte et le mécanisme de verrouillage pourraient être endommagés.
- ▶ Seuls les lessives, les adoucissants et les suppléments appropriés pour les lave-linge automatiques peuvent être utilisés.
- ▶ Suivez les instructions inscrites sur l'étiquette de textiles et l'emballage du détergent.

## 1.2 Sécurité des enfants

- ▶ Ce produit peut être utilisé par des enfants âgés de 8 ans et plus, par des personnes dont les capacités physiques, sensorielles et mentales sont réduites ainsi que par les personnes étrangères à ce type d'appareil, à condition d'être sous la surveillance ou d'avoir reçu la formation auprès d'une personne responsable leur permettant d'utiliser l'appareil en toute sécurité et d'éviter les risques y afférents. Les enfants ne doivent pas jouer avec l'appareil. Le nettoyage et l'entretien de l'appareil ne doit jamais être effectué par un enfant sans la surveillance d'une personne responsable. Les enfants âgés de moins de 3 ans doivent être tenus à l'écart à moins de bénéficier d'un encadrement permanent.
- ▶ Les matériaux d'emballage peuvent être dangereux pour les enfants. Conservez tous les matériaux d'emballage dans un endroit sûr, hors de portée des enfants.
- ▶ Les appareils électriques sont dangereux pour les enfants. Maintenez-les à l'écart de la machine lorsque celle-ci est en marche. Ne les laissez pas jouer avec la machine. Utilisez la fonction Sécurité enfant pour empêcher les enfants de jouer avec la machine.
- ▶ N'oubliez pas de fermer le hublot lorsque vous quittez la pièce où se trouve l'appareil.
- ▶ Conservez soigneusement les lessives et additifs hors de la portée des enfants en refermant le couvercle de l'emballage de la lessive ou en scellant complètement l'emballage.

## 1.3 Sécurité électrique

- ▶ Si l'appareil tombe en panne, évitez de l'utiliser à moins qu'il ait été réparé par l'agent de service agréé. Sinon, vous risquez une électrocution !
- ▶ Cet appareil été conçu pour reprendre son fonctionnement en cas de mise sous tension après une coupure d'alimentation électrique. Si vous souhaitez annuler le programme, référez-vous à la section « Annulation du programme ».
- ▶ Branchez la machine à une prise mise à la terre protégée par un fusible de 16 A. Ne négligez pas de demander à un électricien qualifié d'effectuer l'installation de mise à la terre. Notre entreprise ne pourra être tenue responsable des dommages liés à une utilisation de l'appareil sans prise de terre en conformité avec la réglementation locale.
- ▶ Ne lavez jamais l'appareil en aspergeant ou en répandant de l'eau dessus, car cela présente un risque d'électrocution !
- ▶ Ne touchez jamais la fiche du câble d'alimentation avec des mains mouillées ! Ne débranchez jamais la machine en tirant sur le câble. Appuyez toujours sur la fiche avec une main et retirez en attrapant avec l'autre main.
- ▶ Le produit doit être débranché pendant les procédures d'installation, d'entretien, de nettoyage et de réparation.
- ▶ Si le câble d'alimentation est endommagé, il doit être remplacé par le fabricant, le service après-vente, toute autre personne ayant qualité semblable (de préférence un électricien) ou une personne désignée par l'importateur afin d'éviter les risques potentiels.

## 1.4 Sécurité relative aux surfaces chaudes



Pendant le lavage du linge à des températures élevées, le hublot vitré devient chaud. Pour cela précisément, ne laissez pas les enfants toucher la vitre du hublot pendant le lavage.



## 2 Consignes importantes pour l'environnement

### 2.1 Conformité avec la Directive DEEE



Ce produit est conforme à la Directive européenne DEEE (2012/19/UE). Ce produit porte un symbole de classement pour les déchets d'équipements électriques et électroniques (DEEE).

Cette machine a été fabriquée avec des pièces et des matériaux de haute qualité qui peuvent être réutilisés et recyclés. Veuillez ne pas jeter ces matériaux avec les ordures ménagères habituelles et autres déchets, à la fin de leur durée de service. Transportez-les vers un point de collecte en vue du recyclage des appareils électriques et électroniques. Veuillez contacter les autorités locales pour vous informer au sujet de ces points de collecte.

Conformité avec la Directive RoHS :

Le produit que vous avez acheté est conforme à la Directive RoHS de l'UE (2011/65/UE). Il ne contient pas de substances nocives et interdites décrites dans la directive.

### 2.2 Informations relatives à l'emballage

Les matériaux d'emballage de votre machine sont fabriqués à partir de matériaux recyclables, conformément à notre réglementation nationale sur la protection de l'environnement. Ne jetez pas les matériaux d'emballage avec les ordures ménagères habituelles ou autres déchets. Transportez-les plutôt vers les points de collecte de matériaux d'emballage désignés par les autorités locales.

## 3 Utilisation prévue

- Cet appareil a été conçu pour un usage domestique. Par conséquent, il n'est pas approprié pour un usage commercial ou il ne devrait pas être utilisé en dehors de l'usage prévu.
- Le produit ne doit être utilisé que pour le lavage et le rinçage du linge pouvant être lavé et rincé en machine.
- Le fabricant décline toute responsabilité face à un éventuel problème survenu à cause de l'utilisation ou du transport incorrect de l'appareil.
- Les pièces détachées d'origine sont disponibles pendant 10 ans, à compter de la date d'achat du produit.

## 4 Votre machine

### 4.1 Vue d'ensemble

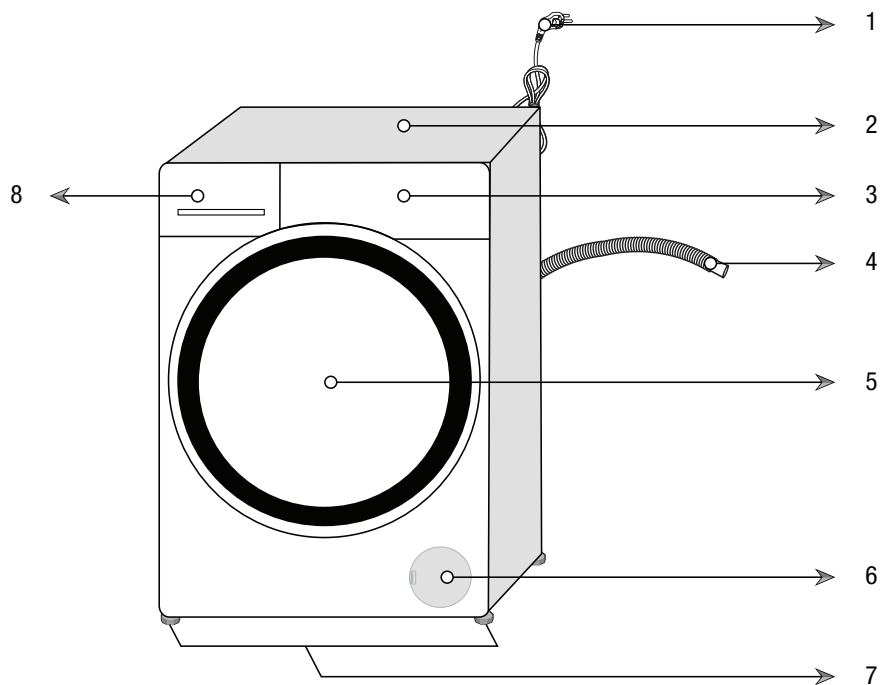

- 1- Cordon d'alimentation
- 2- Panneau supérieur
- 3- Bandeau de commande
- 4- Tuyau de vidange
- 5- Hublot
- 6- Bouchon du filtre
- 7- Pieds réglables
- 8- Bac à produits

## 4.2 Contenu de l'emballage

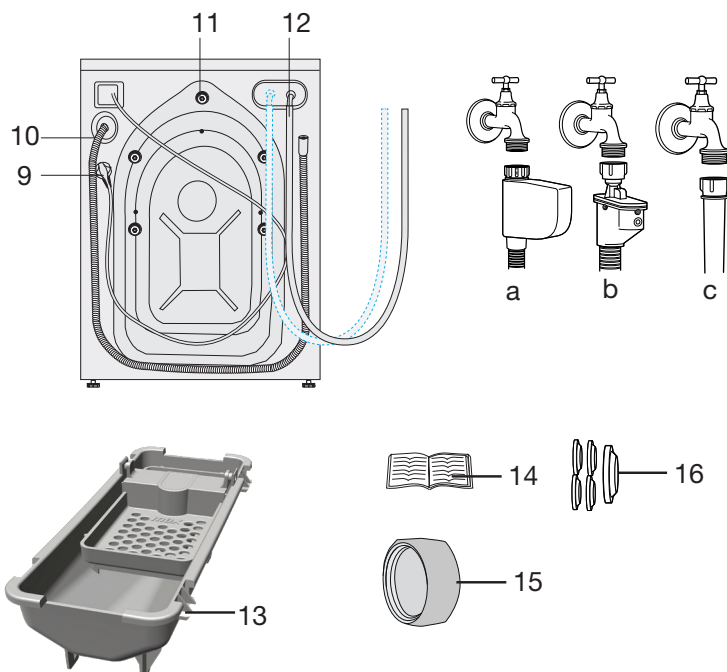

- 9- Cordon d'alimentation
- 10- Tuyau de vidange
- 11- Boulons de sécurité de transport \*
- 12- Tuyau d'arrivée d'eau du réseau (l'un des types de filtre suivant est utilisé pour la connexion du tuyau du réseau.)
  - a- Arrêt électronique de l'écoulement de l'eau
  - b- Arrêt mécanique de l'écoulement de l'eau
  - c- Standard
- 13- Bac de détergent liquide\*\*
- 14- Manuel d'utilisation
- 15- Bouchon d'obturation\*\*\*
- 16- Jeu de connecteurs en plastique

\* Le nombre de boulons de sécurité de transport peut varier en fonction du modèle de la machine.

\*\* Ils peuvent être fournis avec la machine en fonction du modèle de votre machine.

\*\*\* Ils sont fournis si votre machine possède un double orifice d'entrée d'eau.



Les schémas présentés dans ce manuel sont indicatifs et peuvent ne pas correspondre exactement à votre produit.

## 4.3 Caractéristiques techniques

### Conforme à la réglementation de la commission déléguée (EU) N° 1061/2010

|   |                        |              |
|---|------------------------|--------------|
| Nom du fournisseur ou marque déposée  | Beko                   | Beko         |
| Nom du modèle   | WMY914330              | WMY914330S   |
| Capacité nominale (kg)  | 9                      | 9            |
| Classe d'efficacité énergétique / Échelle de A+++ (Efficacité la plus élevée) à D (Efficacité la plus faible)     | A+++                   | A+++         |
| Consommation énergétique annuelle (kWh) <sup>(1)</sup>  | 211                    | 211          |
| Consommation énergétique du programme coton 60°C standard à charge pleine (kWh)                                   | 1,100                  | 1,100        |
| Consommation énergétique du programme coton 60°C standard à charge partielle (kWh)                                | 0,822                  | 0,822        |
| Consommation énergétique du programme coton 40°C standard à charge partielle (kWh)                                | 0,822                  | 0,822        |
| Consommation électrique en mode 'arrêt' (W)   | 0,500                  | 0,500        |
| Consommation électrique en mode 'sous tension' (W)  | 0,500                  | 0,500        |
| Consommation annuelle en eau (l) <sup>(2)</sup>   | 10780                  | 10780        |
| Classe Classe d'efficacité énergétique / Échelle de A (Efficacité la plus élevée) à G (Efficacité la plus faible) | B                      | B            |
| Vitesse d'essorage maximale (tr/min)  | 1400                   | 1400         |
| Humidité résiduelle (%)   | 53                     | 53           |
| Programme coton standard <sup>(3)</sup>   | Coton Eco 60°C et 40°C |              |
| Durée du programme coton 60°C standard à charge pleine (min)  | 225                    | 225          |
| Durée du programme coton 60°C standard à charge partielle (min)   | 205                    | 205          |
| Durée du programme coton 40°C standard à charge partielle (min)   | 205                    | 205          |
| Durée du mode 'sous tension' (min)  | N/A                    | N/A          |
| Emissions acoustique dans l'air db (A) re 1 pW  | 53/78                  | 53/78        |
| Intégré   | Non                    | Non          |
| Hauteur (cm)  | 84                     | 84           |
| Largeur (cm)  | 60                     | 60           |
| Profondeur (cm)   | 60                     | 60           |
| Poids net (±4 kg.)  | 75                     | 75           |
| Simple arrivée d'eau / Double arrivée d'eau   | • / -                  | • / -        |
| • Disponible  |                        |              |
| Consommation électrique (V/Hz)  | 230 V / 50Hz           | 230 V / 50Hz |
| Courant total (A)   | 10                     | 10           |
| Puissance totale (W)  | 2200                   | 2200         |
| Code du modèle principal  | 108                    | 108          |

<sup>(1)</sup> Consommation énergétique basée sur 220 cycles de lavage standard pour les programmes coton à 60°C et 40°C à charges pleine et partielle, et la consommation des modes de consommation réduite. La consommation énergétique réelle dépend de l'utilisation de l'appareil.

<sup>(2)</sup> Consommation en eau basée sur 220 cycles de lavage standard pour les programmes coton à 60°C et 40°C à charges pleine et partielle. La consommation en eau réelle dépend de l'utilisation de l'appareil.

<sup>(3)</sup> Le "Programme coton 60°C standard" et le "Programme coton 40°C standard" sont les programmes de lavage standard auxquels se réfèrent les informations sur l'étiquette et la fiche et ces programmes sont adaptés pour nettoyer du linge en coton normalement sale et ils sont les programmes les plus efficaces en termes de consommation en énergie et en eau combinée.

Afin d'améliorer la qualité du produit, les caractéristiques techniques de cet appareil peuvent être modifiées sans préavis.

## **4.4 Installation**

- Contactez l'agent de service agréé le plus proche pour l'installation de votre produit.
- La préparation de l'emplacement ainsi que des installations liées à l'électricité, au robinet d'eau et aux eaux usées sur le site de l'installation relèvent de la responsabilité du client.
- Vérifiez que les tuyaux d'arrivée d'eau et de vidange, ainsi que le câble d'alimentation, ne sont pas pliés, pincés, ou écrasés lorsque vous poussez le produit lors des procédures d'installation ou de nettoyage.
- Assurez-vous que l'installation et les branchements électriques de l'appareil sont effectués par un agent de service agréé. La responsabilité du fabricant ne saurait être engagée en cas de dommages occasionnés lors de réparations effectuées par des personnes non agréées.
- Avant de procéder à l'installation, vérifiez si le produit présente des défauts. Si vous en identifiez un, ne procédez pas à l'installation. Les produits endommagés présentent des risques pour votre sécurité.

### **4.4.1 Emplacement d'installation approprié**

- Placez le produit sur un sol rigide et nivelé. Ne placez pas votre appareil sur un tapis à poils longs ou sur d'autres surfaces similaires.
- Lorsque le lave-linge et le sèche-linge sont superposés, leur poids total -lorsqu'ils sont chargés- s'élève à 180 kg. Placez le produit sur un sol solide et plat présentant la capacité de portage suffisante.
- N'installez pas le produit sur le câble d'alimentation.
- N'installez pas le produit dans les environnements où la température est inférieure à 0 ° C.
- Laissez un espace minimum d'1 cm entre l'appareil et le mobilier.
- Si vous allez installer la machine sur une surface avec des marches, ne la placez jamais proche des bords.
- Ne posez pas le produit sur une plate-forme.

## 4.4.2 Retrait des renforts de conditionnement



Inclinez la machine vers l'arrière pour retirer le renfort de conditionnement. Retirez le renfort de conditionnement en tirant sur le ruban. Ne réalisez pas cette opération vous-même.

## 4.4.3 Retrait des boulons de sécurité de transport

- 1 Dévissez tous les boulons à l'aide d'une clé appropriée jusqu'à ce qu'ils tournent librement **(C)**.
- 2 Enlevez les vis de sécurité en les tournant doucement.
- 3 Placez les couvercles en plastique, fournis dans le sac contenant le manuel d'utilisation, sur les ouvertures situées à l'arrière du panneau. **(P)**

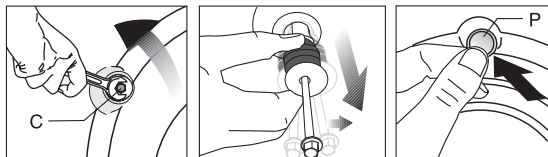

**MISE EN GARDE :** Retirez les boulons de sécurité de transport avant de mettre la machine en marche ! Sinon, la machine sera endommagée.



Conservez soigneusement les boulons de sécurité afin de les réutiliser au cas où vous auriez besoin de transporter la machine ultérieurement.

Installez les boulons de sécurité de transport dans l'ordre inverse de la procédure de démontage.

Ne déplacez jamais l'appareil sans que les vis de sécurité réservées au transport ne soient correctement fixées !

#### 4.4.4 Raccordement de l'arrivée d'eau



La pression d'eau requise à l'arrivée pour faire fonctionner la machine, doit être comprise entre 1 et 10 bars (0,1 – 10 MPa). Il est nécessaire de disposer de 10 – 80 litres d'eau provenant du robinet grand ouvert en 1 minute, pour que votre machine fonctionne sans problèmes. Fixez un réducteur de pression si la pression de l'eau est plus grande.



**MISE EN GARDE :** Les modèles à simple admission d'eau ne doivent pas être connectés au robinet d'eau chaude. Ce type de raccord endommagerait le linge ou le produit passerait en mode de protection et ne fonctionnerait pas.

**MISE EN GARDE :** N'utilisez pas de vieux tuyaux d'arrivée d'eau sur votre produit neuf. Ils pourraient tacher votre linge.

- 1 Serrez les écrous du tuyau à la main. N'utilisez jamais un outil pour serrer ces écrous.
- 2 Une fois le raccordement du tuyau terminé, vérifiez s'il existe des problèmes de fuites au niveau des points de raccordement en ouvrant complètement les robinets. Si vous constatez des fuites, fermez le robinet et retirez l'écrou. Resserrez l'écrou soigneusement après avoir vérifié le joint. Afin d'éviter les fuites d'eau et les dommages qui en résultent, gardez les robinets fermés lorsque vous n'utilisez pas le produit.

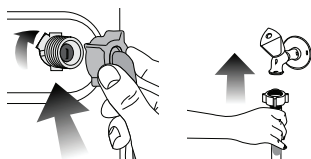

#### 4.4.5 Raccordement du conduit d'évacuation

- Fixez l'extrémité du tuyau de vidange directement à la conduite d'évacuation d'eau, aux toilettes ou à la baignoire.



**MISE EN GARDE :** Votre maison sera inondée si le tuyau de vidange sort de son logement pendant la vidange. De plus, il y a un risque de brûlure en raison des températures de lavage élevées ! Afin de prévenir de telles situations et vous assurer que la machine opère les entrées et évacuation d'eau sans problèmes, fixez solidement le tuyau de vidange.

- Raccordez le tuyau de vidange à une hauteur minimale de 40 cm et à une hauteur maximale de 100 cm.
- Si le tuyau de vidange est soulevé après qu'il ait été posé au niveau du sol ou près de celui-ci (moins de 40 cm au-dessus du sol), l'évacuation d'eau devient plus difficile et le linge peut se mouiller considérablement. C'est pourquoi les hauteurs décrites dans le schéma doivent être respectées.

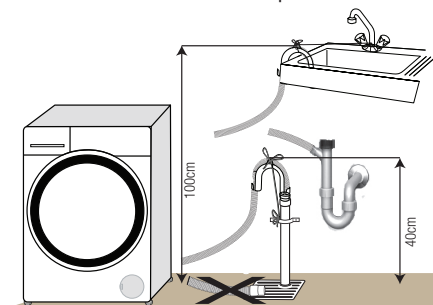

- Pour éviter que l'eau usée ne rentre à nouveau dans la machine et pour assurer un drainage facile, évitez de plonger l'extrémité du tuyau dans l'eau usée ou de l'insérer dans la conduite d'évacuation à plus de 15 cm. Si le tuyau est trop long, coupez-le.
- L'extrémité du tuyau ne doit être ni coudée, ni piétinée, ni pliée entre la canalisation et la machine.
- Si la longueur du tuyau est très courte, vous pouvez y ajouter un tuyau d'extension d'origine. La longueur du tuyau ne peut pas être supérieure à 3,2 m. Pour éviter tout dysfonctionnement occasionné par une éventuelle fuite d'eau, le raccordement entre le tuyau d'extension et le tuyau de vidange du produit doit être bien inséré à l'aide d'une bride appropriée, pour empêcher toute sortie et toute fuite.

#### 4.4.6 Réglage des pieds



**MISE EN GARDE :** Afin de s'assurer que votre appareil fonctionne de façon plus silencieuse et sans vibration, il doit être de niveau et équilibré sur ses pieds. Équilibrez la machine en réglant les pieds. Sinon, la machine pourrait se déplacer et entraîner un certain nombre de problèmes, dont celui de la vibration.

**MISE EN GARDE :** N'utilisez aucun outil pour dévisser les contre-écrous. Sinon, vous pouvez les endommager.



- 1 Dévissez manuellement les contre-écrous sur les pieds.
- 2 Réglez les pieds jusqu'à ce que la machine soit de niveau et équilibrée.
3. Serrez tous les écrous à la main.

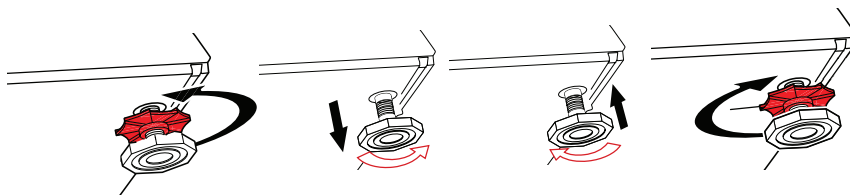

#### 4.4.7 Branchement électrique

Branchez la machine à une prise équipée d'une mise à la terre et protégée par un fusible de 16 A. Notre entreprise ne pourra être tenue responsable des dommages liés à une utilisation de l'appareil sans prise de terre en conformité avec la réglementation locale.

- Le branchement doit être conforme à la réglementation en vigueur dans votre pays.
- La prise du câble d'alimentation doit être accessible facilement après l'installation.
- Si la valeur de courant du fusible ou du disjoncteur de votre domicile est inférieure à 16 ampères, demandez à un électricien qualifié d'installer un fusible de 16 ampères.
- La tension spécifiée dans la section « 4.3 Caractéristiques techniques » doit être égale à celle de votre réseau électrique.
- Ne réalisez pas de branchements en utilisant des rallonges ou des multiprises.



**MISE EN GARDE :** Les câbles d'alimentation abîmés doivent être remplacés par le Service agréé.

#### 4.4.8 Première utilisation

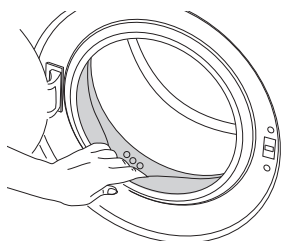

Avant de commencer à utiliser la machine, assurez-vous que tous les préparatifs sont effectués en conformité avec la section « 2. Consignes importantes en matière de sécurité et d'environnement » et les instructions de la section « 4.4 Installation ».

Pour préparer la machine au lavage du linge, utilisez en premier lieu le programme Nettoyage Auto. Si ce programme n'est pas disponible sur votre machine, appliquez la méthode décrite dans la section « 4.7.2. Nettoyage du hublot et du tambour ».

































Utilisez un anti-détartrant adapté aux lave-linge.

Il pourrait rester de l'eau dans votre machine suite aux processus d'assurance qualité menés au cours de la production. Ceci n'affecte pas votre machine.

## 4.5 Préparation

### 4.5.1 Trier le linge

- \* Triez le linge par type de textile, couleur, degré de salissure et température d'eau autorisée.
- \* Respectez toujours les instructions inscrites sur les étiquettes de vos vêtements.

| SYMBOLES DE LAVAGE DU LINGE   |  |   |   |   |   |   |  |  |                    |                              |
|---|--|---|---|---|---|---|--|--|--------------------|------------------------------|
| <br><b>LAVAGE</b>         | Symboles de lavage en machine  |  |  |    |  |                              |  |  |                    |                              |
|   | Températures d'eau   | Maximum   | 95°C  | 70°C  | 60°C  | 50°C  | 40°C   | 30°C   |                    |                              |
|   | Symbole(s)   |  |  |    |  |                              |   |  |                    |                              |
| <br><b>SECHAGE</b>        | Symboles de séchage  |  |  |    |  |                              |   |  |                    |                              |
|   | Paramètres de séchage  | Toutes températures   | Température élevée  | Température moyenne   | Basse température   | Sans chauffer   | Séchage sur un fil   | Séchage à plat   | Séchage sur un fil | Séchage sur un fil à l'ombre |
| <br><b>REPASSAGE</b>      | Repassage  |  |  |    |  |                             |  |  |                    |                              |
|   | Sec ou Vapeur  | Repassage à température élevée  | Repassage à température moyenne   | Repassage à température faible  | Pas de repassage  |   | Repassage sans vapeur  |  |                    |                              |
|   | Température maximale   | 200 °C  | 150 °C  | 110 °C  |   |   |  |  |                    |                              |
| <br><b>EAU DE JAVEL</b> | <br>Tous types d'eau de Javel |   |   | <br>L'eau de Javel (hypochlorite de sodium) peut être utilisée |   | <br>Eau de javel interdite |  | <br>Seuls les agents de blanchissage sans chlore sont autorisés |                    |                              |

## 4.5.2 Préparation du linge pour le lavage

- Des articles avec des armatures comme les soutiens-gorges les boucles de ceinture ou les boutons métalliques endommageront la machine. Vous pouvez enlever les pièces métalliques ou laver les vêtements en les introduisant dans un sac à lessive ou une taie d'oreiller.
- Videz les poches de tous les corps étrangers comme les pièces, les stylos à bille et les trombones. Retournez-les et brossez-les. De tels objets peuvent endommager votre machine ou faire du bruit.
- Mettez les vêtements de petite taille par exemple des chaussettes pour enfants et des bas en nylon dans un sac à lessive ou une taie d'oreiller.
- Mettez les rideaux dans l'appareil sans les compresser. Retirez les éléments de fixation des rideaux.
- Fermez les fermetures éclair, cousez les boutons desserrés, puis raccommodez les aubes et les déchirures.
- Ne lavez les produits étiquetés « lavables en machine » ou « lavables à la main » qu'avec un programme adapté.
- Ne lavez pas les couleurs et le blanc ensemble. Le linge en coton neuf de couleur foncée peut déteindre fortement. Lavez-les séparément.
- Les taches difficiles doivent être traitées correctement avant tout lavage. En cas d'incertitude, consultez un nettoyeur à sec.
- Utilisez uniquement des teintures/changeurs de couleurs et détartrants adaptés au lave-linge. Respectez toujours les conseils figurant sur l'emballage.
- Lavez les pantalons et le linge délicat à l'envers.
- Mettez les pièces de linge en angora dans le compartiment congélateur pendant quelques heures avant tout lavage. Cette précaution réduira le boulochage.
- Les linges intensément tachés par des saletés comme de la farine, de la poussière de chaux, de la poudre de lait, etc. doivent être secoués avant d'être introduits dans la machine. Avec le temps, de telles poussières et poudres peuvent se déposer sur les surfaces internes de la machine et occasionner des dégâts matériels.

## 4.5.3 A faire pour économiser de l'énergie

Les informations suivantes vous aideront à utiliser l'appareil d'une manière écologique et énergétiquement efficace.

- Utilisez le produit en tenant compte de la capacité la plus élevée autorisée par le programme que vous avez sélectionné, mais évitez de surcharger la machine.
- Respectez toujours les conseils figurant sur l'emballage de vos produits de lavage.
- Lavez le linge peu sale à basse température.
- Utilisez des programmes plus rapides pour de petites quantités de linge ou pour du linge peu sale.
- N'utilisez pas le pré-lavage et des températures élevées pour le linge qui n'est pas très sale.
- Si vous prévoyez de sécher votre linge dans un sèche-linge, sélectionnez la vitesse d'essorage recommandée la plus élevée pendant le processus de lavage.
- N'utilisez pas plus de lessive que la quantité recommandée sur l'emballage.

## 4.5.4 Charger le linge

1. Ouvrez la porte de chargement.
2. Mettez les vêtements dans la machine de façon libre.
3. Poussez et fermez le hublot jusqu'à entendre un son de verrouillage. Veillez à ce qu'aucun article ne soit coincé dans la porte. Le hublot est verrouillé pendant le fonctionnement d'un programme. La porte ne peut être ouverte que quelque temps après la fin du programme. Vous pouvez à présent ouvrir la porte du compartiment de chargement.

## 4.5.5 Capacité de charge appropriée

La charge maximale dépend du type de linge, du degré de salissure et du programme de lavage que vous souhaitez utiliser.

La machine ajuste automatiquement la quantité d'eau selon le poids du linge qui s'y trouve.



**AVERTISSEMENT :** Conforme aux informations dans la section « Tableau des programmes et de consommation ». Lorsque la machine est surchargée, ses performances de lavage chutent. En outre, des bruits et des vibrations peuvent survenir.

## 4.5.6 Utilisation de lessive et d'adoucissant



Avant d'utiliser de la lessive, de l'adoucissant, de l'amidon, du colorant, de la javel ou du détartrant, lisez attentivement les instructions du fabricant portées sur l'emballage de la lessive et respectez les recommandations de dosage. Utilisez le gobelet gradué, le cas échéant.



Le bac à produits comprend trois compartiments:

- (1) pour prélavage
- (2) pour lavage principal
- (3) pour adoucissant
- (☉) En plus, il y a un siphon dans le compartiment destiné à l'assouplissant (\*).

## Détergent, adoucissant et autres agents nettoyants

- Ajoutez la lessive et l'adoucissant avant de mettre le programme de lavage en marche.
- Ne laissez pas le bac à produits ouvert pendant que le cycle de lavage est en cours.
- Lorsque vous utilisez un programme sans prélavage, aucune lessive ne doit être mise dans le bac de prélavage (compartiment n° "1").
- Dans un programme avec prélavage, aucun détergent liquide ne doit être mis dans le bac de prélavage (compartiment n° "1").
- N'utilisez pas de programme avec prélavage si vous utilisez un sachet de lessive ou une boule de diffusion de lessive. Vous pouvez placer ces éléments directement dans le linge contenu dans votre machine.
- Si vous utilisez une lessive liquide, pensez à mettre le réservoir de lessive liquide dans le compartiment de lavage principal (compartiment n° « 2 »).

## Choix du type de détergent

Le type de lessive à utiliser est fonction du type et de la couleur du tissu.

- Utilisez des lessives différentes pour le linge coloré et le linge blanc.
- Pour vos vêtements délicats, utilisez uniquement les lessives spéciales (lessive liquide, shampoing à laine, etc.).
- Pour le lavage du linge et de la couette de couleur foncée, il est recommandé d'utiliser une lessive liquide.
- Lavez les lainages avec une lessive spéciale adaptée.



**MISE EN GARDE :** N'utilisez que des détergents fabriqués spécialement pour les lave-linge.

**MISE EN GARDE :** L'utilisation de savon en poudre n'est pas recommandée.

## Dosage de la quantité de lessive

Le dosage du produit à utiliser dépend de la quantité du linge, du degré de salissure et de la dureté de l'eau.

- Ne pas utiliser des dosages dépassant les quantités recommandées sur l'emballage de la lessive afin d'éviter les problèmes liés à un excès de mousse, à un mauvais rinçage, aux économies financières et, en fin de compte, à la protection de l'environnement.
- Utilisez des doses de lessive plus petites que celles recommandées pour de petites quantités de linge ou pour du linge peu sale.

## Utilisation d'adoucissant

Mettez l'adoucissant dans son compartiment qui se trouve à l'intérieur du bac à produits.

- Ne dépassez jamais le repère de niveau (> max <>) dans le compartiment destiné à l'assouplissant.
- Si l'adoucissant a perdu de sa fluidité, diluez-le avec de l'eau avant de le mettre dans le bac à produits.

## Utilisation de lessive liquide

### Si le produit contient un réservoir pour lessive liquide:

- Placez le réservoir de lessive liquide dans le compartiment n°« 2 ».
- Si la lessive liquide a perdu de sa fluidité, diluez-la avec de l'eau avant de le mettre dans le réservoir de lessive liquide.



### Si le produit ne contient pas de réservoir pour lessive liquide:

- Évitez d'utiliser la lessive liquide pour le prélavage dans un programme avec prélavage.
- La lessive liquide tache votre linge lorsqu'elle est utilisée avec la fonction « Heure de fin » pour le départ différé. Si vous comptez utiliser la fonction Heure de fin, n'utilisez pas de lessive liquide.

## Utilisation du gel et de la lessive sous forme de pastilles

- Si l'aspect de la lessive en gel est fluide et votre machine ne contient aucun réservoir pour lessive liquide spéciale, versez la lessive en gel dans le compartiment à produits de lavage principal pendant la première admission d'eau. Si votre machine est dotée d'un réservoir pour lessive liquide, versez-y la lessive avant de démarrer le programme.
- Si l'aspect de la lessive en gel n'est pas fluide ou sous forme de capsule liquide, versez-la directement dans le tambour avant de procéder au lavage.
- Mettez les pastilles de lessive dans le compartiment principal (compartiment n° "2") ou directement dans le tambour avant de procéder au lavage.

## Utilisation de l'amidon

- Ajoutez la soude liquide, la soude en poudre, ou le colorant dans le compartiment de l'adoucissant.  
Évitez d'utiliser à la fois l'assouplissant et l'amidon dans un cycle de lavage.
- Nettoyez l'intérieur de la machine à l'aide d'un chiffon propre et humide après avoir utilisé l'amidon.

## Utilisation de détartrant

- Quand cela est nécessaire, utilisez les détartrants adaptés, mis au point spécialement pour les lave-linge.

## Utilisation des produits à blanchir

Ajoutez de la javel au début du cycle de lavage en sélectionnant le programme de pré-lavage. Ne mettez pas de lessive dans le compartiment de pré-lavage. Vous pouvez aussi sélectionner un programme avec rinçage supplémentaire et ajouter le produit à blanchir au cours de la première phase de rinçage.

- Évitez d'utiliser un produit à blanchir et une lessive en les mélangeant.
- Utilisez juste une petite quantité (1/2 verre à thé - environ 50 ml) de produit à blanchir et rincez parfaitement les vêtements pour éviter qu'ils n'irritent la peau.
- Ne versez pas directement le javel sur le linge.
- Ne l'utilisez pas sur des vêtements colorés.
- Pendant l'utilisation de l'eau de javel oxygénée, sélectionnez un programme de lavage de linge à basse température.
- L'eau de javel oxygénée peut être utilisée simultanément avec du détergent. Toutefois, si la consistance n'est pas la même que celle de la lessive, versez d'abord la lessive dans le compartiment n° « 2 » dans le bac à produits et patientez jusqu'à ce que la lessive coule pendant l'arrivée d'eau dans la machine. Pendant que la machine continue d'absorber l'eau, ajoutez la javel dans le même compartiment.

## 4.5.7 Astuces pour un lavage efficace

|                    |  | Vêtements   |  |  |   |
|--------------------|--|---|--|--|---|
|                    |  | Couleurs Claires et Blanc   | Couleurs   | Couleurs noire ou sombre   | Délicats/Laine/Soies  |
|                    |  | (Températures recommandées en fonction du degré de salissure : 40-90 °C)  | (Températures recommandées en fonction du degré de salissure : froid -40 °C)   | (Températures recommandées en fonction du degré de salissure : froid -40 °C)   | (Températures recommandées en fonction du degré de salissure : froid -30 °C)  |
| Degré de salissure | <b>Très sale</b><br><br>(taches difficiles, par exemple d'herbe, de café, de fruit et de sang.)              | Il peut être nécessaire de pré-traiter les taches ou d'effectuer un pré-lavage. Les lessives en poudre et liquides recommandées pour le blanc peuvent être utilisées aux dosages conseillés pour les vêtements très sales. Il est recommandé d'utiliser des lessives en poudre pour nettoyer les taches de glaise et de terre et les taches qui sont sensibles aux produits à blanchir. | Les lessives en poudre et liquides recommandées pour les couleurs peuvent être utilisées aux dosages conseillés pour les vêtements très sales. Il est recommandé d'utiliser des lessives en poudre pour nettoyer les taches de glaise et de terre et les taches qui sont sensibles aux produits à blanchir. Utilisez des détergents qui ne contiennent pas de javel. | Les lessives liquides recommandées pour les couleurs et les couleurs foncées peuvent être utilisées aux dosages conseillés pour les vêtements très sales.        | Utilisez de préférence des lessives liquides conçues pour des vêtements délicats. Les vêtements en laine et en soie doivent être lavés avec des lessives spéciales laine. |
|                    | <b>Normalement sale</b><br><br>(Par exemple, taches causées par la transpiration sur les cols et manchettes) | Les lessives en poudre et liquides recommandées pour le blanc peuvent être utilisées aux dosages conseillés pour les vêtements normalement sales.   | Les lessives en poudre et liquides recommandées pour les couleurs peuvent être utilisées aux dosages conseillés pour les vêtements normalement sales. Utilisez des détergents qui ne contiennent pas de javel.   | Les lessives liquides recommandées pour les couleurs et les couleurs foncées peuvent être utilisées aux dosages conseillés pour les vêtements normalement sales. | Utilisez de préférence des lessives liquides conçues pour des vêtements délicats. Les vêtements en laine et en soie doivent être lavés avec des lessives spéciales laine. |
|                    | <b>Peu sale</b><br><br>(Pas de tache visible.)   | Les lessives en poudre et liquides recommandées pour le blanc peuvent être utilisées aux dosages conseillés pour les vêtements peu sales.   | Les lessives en poudre et liquides recommandées pour les couleurs peuvent être utilisées aux dosages conseillés pour les vêtements peu sales. Utilisez des détergents qui ne contiennent pas de javel.   | Les lessives liquides recommandées pour les couleurs et les couleurs foncées peuvent être utilisées aux dosages conseillés pour les vêtements peu sales.         | Utilisez de préférence des lessives liquides conçues pour des vêtements délicats. Les vêtements en laine et en soie doivent être lavés avec des lessives spéciales laine. |



Allergy UK est le nom opérationnel de la British Allergy Foundation. Le sceau d'approbation a été défini afin de fournir des orientations aux personnes nécessitant des conseils dans ce domaine. Ce sceau indique que le produit sur lequel il est apposé restreint, réduit, ou élimine de manière spécifique les allergènes de l'environnement des personnes qui en souffrent, ou en a considérablement réduit le contenu. Ce sceau a pour objectif de rassurer les clients sur l'effectivité du test scientifique sur les produits d'une part ou de leur révision d'autres parts via des résultats visibles.

## 4.6 Fonctionnement de l'appareil

### 4.6.1 Bandeau de commande

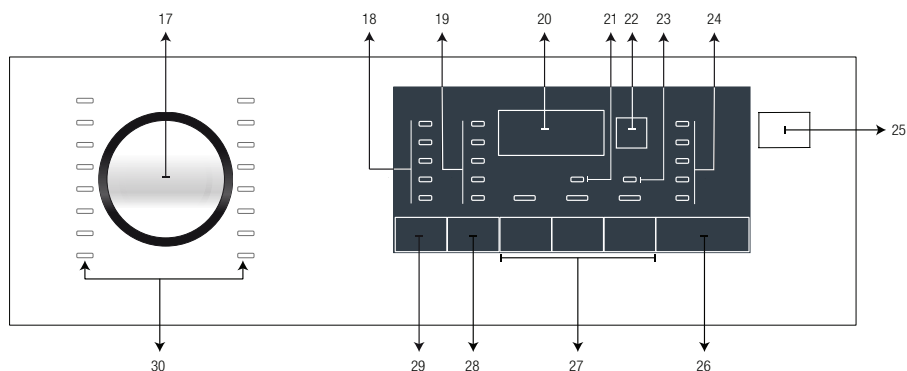

17 - Molette de sélection de programme

18 - Témoins de niveau de température

19 - Témoins de niveau d'essorage

20 - Affichage d'informations sur la durée

21 - Témoins de la sécurité enfant activée

22 - Touche de Réglage du départ différé

23 - Témoin de verrouillage de la porte activé

24 - Témoins de déroulement du programme

25 - Touche « Marche/Arrêt »

26 - Touche « Départ/Pause »

27 – Touches des fonctions optionnelles

28 - Touche de réglage de la vitesse d'essorage

29 - Touche de réglage de la température

30 – Témoins de sélection de programme

Valeurs indicatives destinées aux fibres synthétiques (FR)

|                | Charge (kg) | Consommation en eau (l) | Consommation énergétique (kWh) | Durée du programme * (min) | Humidité résiduelle (%) ** |            |
|----------------|-------------|-------------------------|--------------------------------|----------------------------|----------------------------|------------|
|                |             |                         |                                |                            | ≤ 1000 rpm                 | > 1000 rpm |
| Synthétique 60 | 4           | 65                      | 1.25                           | 105/135                    | 45                         | 40         |
| Synthétique 40 | 4           | 65                      | 0.70                           | 105/135                    | 45                         | 40         |

\* Le temps de lavage du programme que vous avez sélectionné s'affiche à l'écran de la machine. Il est tout à fait normal qu'il existe de petites différences entre le temps indiqué à l'écran et le temps de lavage réel.

\*\* Les valeurs d'humidité résiduelle sont fonction de la vitesse d'essorage sélectionnée.



## 4.6.2 Tableau des programmes et de consommation

| FR             |      |                      |                        |                              |                 |           |                |              |  |
|----------------|------|----------------------|------------------------|------------------------------|-----------------|-----------|----------------|--------------|--|
| Programme (°C) |      | Charge maximale (kg) | Consommation d'eau (l) | Consommation d'énergie (kWh) | Vitesse Max.*** | Prélavage | Lavage Express | Rinçage Plus | Gamme de température sélectionnable °C |
| Coton Eco      | 60** | 9                    | 55                     | 1.10                         | 1400            |           |                |              | Froid-60                               |
|                | 60** | 4.5                  | 44.5                   | 0.82                         | 1400            |           |                |              | Froid-60                               |
|                | 40** | 4.5                  | 44.5                   | 0.82                         | 1400            |           |                |              | Froid-60                               |
| Coton          | 90   | 9                    | 80                     | 2.50                         | 1400            | •         | •              | •            | Froid-90                               |
|                | 60   | 9                    | 77                     | 1.60                         | 1400            | •         | •              | •            | Froid-90                               |
|                | 40   | 9                    | 77                     | 1.00                         | 1400            | •         | •              | •            | Froid-90                               |
| Synthétique    | 60   | 4                    | 65                     | 1.25                         | 1200            | •         | •              | •            | Froid-60                               |
|                | 40   | 4                    | 65                     | 0.70                         | 1200            | •         | •              | •            | Froid-60                               |
| Laine          | 40   | 2                    | 48                     | 0.28                         | 1200            |           |                | •            | Froid-40                               |
| Lavage Main    | 30   | 1                    | 44                     | 0.25                         | 1200            |           |                |              | Froid-30                               |
| BabyProtect+   | 90   | 9                    | 92                     | 2.50                         | 1400            |           |                | *            | 30 - 90                                |
| Couette        | 40   | -                    | 65                     | 0.90                         | 1000            |           | •              | •            | Froid-60                               |
| Chemises       | 60   | 4                    | 65                     | 1.20                         | 800             | •         | •              | •            | Froid-60                               |
| Mix 40         | 40   | 4                    | 68                     | 0.85                         | 1000            | •         | •              |              | Froid-40                               |
| Quotidien 40   | 40   | 9                    | 45                     | 0.55                         | 1400            |           |                |              | Froid-40                               |
| Délicat 20°    | 20   | 4                    | 45                     | 0.15                         | 1200            |           |                | •            | 20                                     |
| Hygiène 20°    | 20   | 4                    | 98                     | 0.42                         | 1400            |           |                | *            | 20                                     |
| Express 14'    | 30   | 2                    | 36                     | 0.10                         | 1400            |           |                | •            | Froid-30                               |
| Express        | 90   | 9                    | 63                     | 2.10                         | 1400            |           |                | •            | Froid-90                               |
|                | 60   | 9                    | 60                     | 1.10                         | 1400            |           |                | •            | Froid-90                               |
|                | 30   | 9                    | 55                     | 0.40                         | 1400            |           |                | •            | Froid-90                               |

• : Sélection possible.

\* : Automatiquement sélectionné, non annulable.

\*\* : Programme du label énergétique (EN 60456 Ed.3)

\*\*\* : Si la vitesse d'essorage maximale de votre appareil est inférieure, seule la vitesse d'essorage maximale sera disponible.

- : Voir la description du programme pour la charge maximale à ne pas excéder.



\*\* Les cycles « Coton Eco 40 °C » et « Coton 60 °C » sont les programmes standard. Ces programmes sont connus sous les noms de « Programme Coton 40 °C standard » et « Programme Coton 60 °C standard » et visibles à travers les symboles   qui se trouvent sur le bandeau de commande.



Les fonctions optionnelles contenues dans le tableau peuvent varier en fonction du modèle de votre machine.

La consommation d'eau et d'énergie peut varier suivant les fluctuations de la pression, de la dureté et de la température de l'eau, de la température ambiante, du type et de la quantité de linge, de la sélection des fonctions optionnelles et de la vitesse d'essorage, ainsi que des variations de la tension électrique.

Le temps de lavage du programme que vous avez sélectionné s'affiche à l'écran de la machine. Il est tout à fait normal qu'il existe de petites différences entre le temps indiqué à l'écran et le temps de lavage réel. Les modes de sélection des fonctions optionnelles varient selon les fabricants. Les modes de sélection existants peuvent être remplacés et des nouveaux modes ajoutés.

« Le fabricant se réserve le droit d'effectuer des modifications dans les programmes et les fonctions optionnelles présentés dans le tableau. Ces modifications n'influencent pas la performance de la machine, mais les phases et les durées du programme peuvent changer ».

### 4.6.3 Sélection de programme

1 Choisissez le programme approprié pour le type, la quantité et le degré de salissure de votre linge à partir de « 4.6.2 Tableau des programmes et de consommation ».



Les programmes sont limités à la vitesse de rotation maximale adaptée au type spécifique de vêtements.

Lors de la sélection d'un programme, prenez toujours en compte le type de tissu, sa couleur, le degré de saleté et la température d'eau autorisée.

Sélectionnez en permanence la température appropriée la plus basse. Une température plus élevée est synonyme de consommation accrue d'énergie.

2 Sélectionnez le programme désiré à l'aide du bouton de « **Sélection de programmes** ».

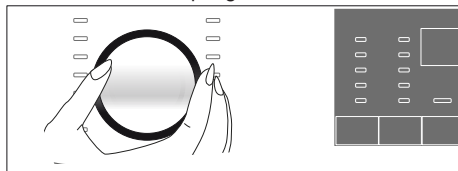

### 4.6.4 Programmes

#### • Coton Eco

Utilisez ce programme pour laver votre linge en coton et en laine peu sale et durable. Bien qu'il dure plus longtemps que tous les autres programmes, il permet de grosses économies d'énergie et d'eau. La température réelle de l'eau peut être différente de la température de lavage spécifiée. Lorsque vous chargez une petite quantité (environ 1/2 capacité ou moins) de linge dans la machine, la durée du programme peut être raccourcie automatiquement durant les phases ultérieures. Dans ce cas, les consommations d'énergie et d'eau diminueront pour un lavage plus économique. Ce programme est disponible sur les modèles dotés d'un affichage du temps restant.

#### • Coton

Utilisez ce programme pour vos linges en coton (draps de lit, édredons et jeux de taies d'oreiller, serviettes, sous-vêtements, etc.). Votre linge sera nettoyé avec des mouvements de lavage vigoureux au cours d'un cycle de lavage plus long.

### • Synthétique

Utilisez ce programme pour laver vos linges synthétiques (chemises, blouses, vêtements mixtes synthétiques/cotons, etc.). Ce programme est caractérisé par un lavage doux et un cycle de lavage plus court comparé au programme « Cotons ».

Pour les rideaux et les tulles, utilisez le programme « Synthétique 40°C » avec les fonctions « Prélavage » et « Anti-froissage » sélectionnées. Lavez les voiles/tulles en introduisant une petite quantité de détergent dans le compartiment de lavage principal car la texture maillée de ces linges favorise une production excessive de mousse. Ne mettez pas de lessive dans le compartiment de prélavage.

### • Laine

Utilisez ce programme pour laver votre linge en laine. Sélectionnez la température appropriée en respectant les étiquettes de vos vêtements. Pour les lainages, utilisez des lessives appropriées.



APPAREL CARE

“Le cycle Lavage Laine de cette machine a été approuvé par The Woolmark Company pour le lavage des produits en laine lavables en machine, à la seule condition que les produits soient lavés conformément aux instructions sur l'étiquette du vêtement et ceux émis par le fabricant de cette machine à laver. M13985

“Au Royaume-Uni, en Irlande, à Hong Kong et en Inde la marque Woolmark est une marque de certification.,,

### • Lavage Main

Utilisez ce programme pour laver vos vêtements en laine/délicats portant les étiquettes « non lavable en machine » et pour lesquels un lavage à la main est conseillé. Cela permet de laver le linge avec des mouvements très délicats, sans endommager vos vêtements.

### • Babyprotect+

Utilisez ce programme pour les vêtements des personnes souffrant d'allergies et les vêtements qui nécessitent un lavage hygiénique (vêtements pour bébé, couverture, literie, sous-vêtements, etc.). La durée du programme est plus longue et un lavage intensif est réalisé à une température plus élevée.

- Le programme Babyprotect+ 60°C a été testé et approuvé par la « British Allergy Foundation » (Allergy UK) au Royaume-Uni.

### • Essorage + Vidange

Utilisez ce programme pour vidanger l'eau de la machine.

### • Rinçage

Utilisez ce programme lorsque vous voulez effectuer un rinçage ou un amidonnage séparément.

### • Chemises

Utilisez ce programme pour laver dans le même compartiment des chemises en coton, fibres synthétiques et tissus mélangés.

- **Mix 40**

Utilisez ce programme pour laver à la fois votre linge en coton et votre linge synthétique sans avoir à les séparer.

- **Quotidien 40**

Utilisez ce programme pour laver votre linge en coton peu sale et sans taches en un court laps de temps très court.

- **Délicat 20°**

Utilisez ce programme pour les vêtements qui nécessitent un lavage sensitif.

Contrairement au programme synthétique, ce programme effectue un lavage plus doux et ne fait pas d'essorage intermédiaire.

- **Hygiène 20**

Utilisé pour laver les vêtements nécessitant un lavage à basse température, mais

hygiénique. La durée du programme est plus longue et un lavage intensif est réalisé à une température plus basse.

- **Express 14'**

Utilisez ce programme pour laver votre linge en coton peu sale et sans taches en un court laps de temps très court.

- **Express**

Utilisez ce programme pour laver votre linge en coton peu sale et sans taches en un court laps de temps très court.

- **Couette**

Utilisez ce programme pour laver vos couettes en fibre portant l'étiquette "Lavable en machine". Vérifiez que vous avez chargé l'édredon correctement afin de ne pas endommager la machine et le linge. Enlevez la housse de couette avant de charger l'édredon dans la machine. Pliez l'édredon en deux et chargez-la dans la machine.

Chargez l'édredon dans la machine en vous assurant de l'avoir installé de sorte qu'il ne soit pas en contact avec le joint du tambour.



Évitez de charger plus d'un double édredon en fibre (200 x 200 cm).

Évitez de laver vos couettes, oreillers, et autre linge en coton dans la machine.



**MISE EN GARDE :** En dehors des couettes, évitez de laver du linge du type tapis, moquettes, etc. dans votre machine. Si vous le faites, vous courez le risque d'endommager le lave-linge de façon permanente.

## 4.6.5 Sélection de la température

Chaque fois qu'un nouveau programme est sélectionné, la température recommandée pour ledit programme apparaît sur l'indicateur de température. Pour réduire la température, appuyez à nouveau sur la touche de réglage de la température. La température décroît graduellement.

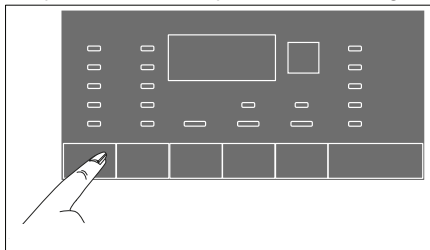

Si le programme n'a pas atteint la phase de chauffage, vous pouvez changer la température sans faire basculer la machine en mode Pause.

## 4.6.6 Sélection de la vitesse d'essorage

Chaque fois qu'un nouveau programme est sélectionné, la vitesse d'essorage recommandée du programme sélectionné s'affiche sur l'écran. Pour réduire la vitesse d'essorage, appuyez sur la touche de réglage de la vitesse d'essorage. Cette vitesse décroît graduellement.

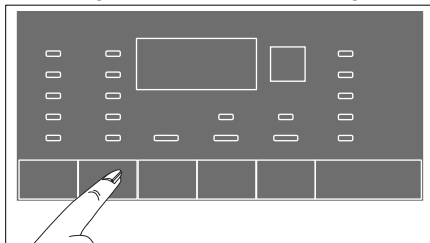

Ensuite, en fonction du modèle du produit, les options « Arrêt cuve pleine » et « Sans essorage » s'affichent. Pour plus d'informations relatives à ces options, veuillez vous reporter à la section « 4.6.7 Sélection des fonctions optionnelles ».

### Arrêt cuve pleine

Si vous ne voulez pas décharger votre linge dès la fin du programme, vous pouvez utiliser la fonction Arrêt cuve pleine pour conserver votre linge dans l'eau de rinçage final, afin d'empêcher à vos vêtements de se froisser s'il n'y a pas d'eau dans la machine. Appuyez sur la touche « Départ/Pause » après cette procédure si vous voulez évacuer l'eau sans essorage. Le programme reprendra son fonctionnement et se terminera après l'évacuation de l'eau.

Si vous voulez essorer le linge contenu dans l'eau, réglez la vitesse d'essorage et appuyez sur la touche "Départ/Pause". Le programme reprend. L'eau est évacuée, le linge est essoré, et le programme est terminé.



Si le programme n'a pas atteint la phase d'essorage, vous pouvez changer la vitesse sans faire basculer la machine en mode Pause.

## 4.6.7 Sélection des fonctions optionnelles

Sélectionnez les fonctions optionnelles souhaitées avant de lancer le programme. Le témoin de la fonction optionnelle choisie s'allume.

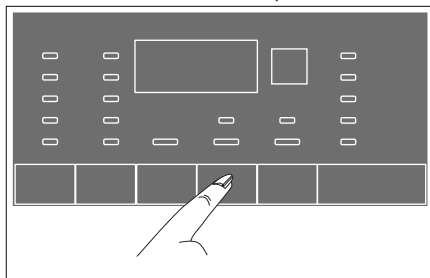

Lorsque vous essayez de modifier une fonction optionnelle qui n'est pas autorisée dans le programme en cours, le témoin de la fonction optionnelle clignote et une alarme sonore est émise.

De plus, vous pouvez aussi sélectionner ou annuler les fonctions optionnelles qui sont adaptées au programme en cours d'exécution après le début du cycle de lavage. Si le cycle de lavage a atteint un point où aucune fonction optionnelle ne peut être sélectionnée, un signal audio n'est déclenché et le voyant lumineux correspondant de la fonction optionnelle clignote.



Certaines fonctions ne peuvent pas être sélectionnées ensemble. Si une deuxième fonction optionnelle en conflit avec la première est sélectionnée avant le démarrage de la machine, la fonction sélectionnée en premier sera annulée et celle sélectionnée en deuxième lieu restera active. Par exemple, si vous voulez sélectionner la fonction Lavage Express après avoir sélectionné la fonction Rinçage Plus ; celle-ci sera annulée et la fonction Lavage Express restera active.

Une fonction optionnelle qui n'est pas compatible avec le programme ne peut pas être sélectionnée. (Voir, « 4.6.2 Tableau des programmes et de consommation »)

Certains programmes disposent de fonctions optionnelles devant être exécutées simultanément. Ces fonctions ne peuvent pas être annulées. Seule la surface interne de la fonction optionnelle sera allumée, pas le cadre.

### • Prélavage

Un prélavage n'est utile que si le linge est très sale. La non utilisation du prélavage économisera de l'énergie, de l'eau, de la lessive et du temps.

### • Rinçage Plus

Cette fonction permet à votre machine de faire un autre rinçage en plus de celui qui a déjà été effectué après le lavage principal. Ainsi, le risque d'irritation des peaux sensibles (comme celles des bébés, des peaux allergiques, etc.) due au résidu de produit de lavage sur les vêtements est diminué.

### • Lavage Express

Cette fonction peut être utilisée pour les programmes destinés au coton et aux fibres synthétiques. Cela diminue les durées de lavage pour les articles peu sales, ainsi que le nombre de cycles de rinçage.



Lorsque vous sélectionnez cette fonction optionnelle, chargez votre machine avec la moitié de la quantité de linge maximale spécifiée dans le tableau des programmes.

## 4.6.8 Départ différé

Grâce à la fonction Départ différé le démarrage du programme peut être différé de 24 heures. Lorsque vous appuyez sur la touche Départ différé, une estimation du temps nécessaire avant la fin du programme s'affiche. Si le Départ différé est réglée, l'indicateur du Départ différé s'allume.

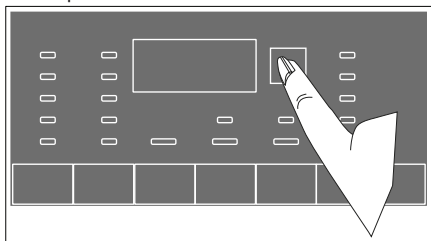

- 1 Ouvrez le hublot, introduisez votre linge, mettez la lessive dans son bac, etc.
- 2 Sélectionnez le programme de lavage, la température, la vitesse d'essorage et, le cas échéant, sélectionnez les fonctions optionnelles.
- 3 Réglez le Départ différé souhaitée en appuyant sur la touche Départ différé. L'indicateur du Départ différé s'allume.
- 4 Appuyez sur la touche Départ/Pause. Le compte à rebours commence. ":" au milieu du temps restant à l'écran commence à clignoter.

### Réglage du Départ différé

Si vous souhaitez annuler la fonction Départ différé, appuyez sur la touche Marche/Arrêt pour éteindre et rallumer la machine.



N'utilisez pas de lessive liquide lorsque vous activez la fonction Départ différé ! Vos vêtements risquent de se tacher.



Des vêtements supplémentaires peuvent être chargés dans la machine au cours de la période de compte à rebours du Départ différé. Au terme du compte à rebours, l'indicateur de Départ différé se désactive, le cycle de lavage commence et la durée du programme sélectionné apparaît à l'écran.

Après la sélection du Départ différé, la durée qui s'affiche à l'écran est la somme du Départ différé et de la durée du programme sélectionné.

## 4.6.9 Lancement du programme

1. Appuyez sur la touche Départ/Pause pour lancer le programme.
2. Un voyant de déroulement de programme présentant le démarrage du programme s'allume.



Si aucun programme n'est lancé ou aucune touche n'est appuyée dans un délai de 10 minutes au cours du processus de sélection du programme, la machine passe automatiquement en mode Arrêt. L'écran et tous les témoins sont désactivés.

Si vous appuyez sur la touche « Marche/Arrêt », les informations par défaut du programme s'afficheront.

## 4.6.10 Verrouillage de la porte de chargement

Un système de verrouillage a été prévu au niveau de la porte de chargement de la machine pour empêcher l'ouverture de la porte lorsque le niveau d'eau est inapproprié. Le témoin « Porte verrouillée » sur le panneau s'allume lorsque la porte de chargement est verrouillée.

## 4.6.11 Modifier les sélections après que le programme ait été lancé

Après le lancement du programme, vous pouvez procéder aux modifications ci-après.

### Basculer la machine en mode pause

Appuyez sur la touche "Départ/Pause" pour faire basculer la machine en mode Pause pendant le fonctionnement d'un programme. Le témoin « Départ/Pause » et de l'étape dans laquelle la machine se trouve commence à clignoter dans l'indicateur de déroulement de programme pour signifier que la machine est passée en mode « Pause ». En outre, le témoin lumineux de la porte de chargement clignote également jusqu'à ce que la porte soit prête à s'ouvrir. Lorsque la porte de chargement est prête à s'ouvrir, son témoin lumineux s'éteint et l'indicateur de la phase du programme et le témoin « Départ/Arrêt » continuent de clignoter.

De même, lorsque la porte de chargement est prête à être ouverte, le voyant de la porte de chargement s'éteint en plus du voyant d'étape du programme.

### Changer la fonction optionnelle, les réglages de vitesse et de température

En fonction de la phase atteinte par le programme, vous pouvez annuler ou activer les fonctions optionnelles. Voir « 4.6.7 Sélection des fonctions optionnelles ».

Vous pouvez également modifier les réglages de la cycle et de la température. Voir « 4.6.5 Sélection de la température » et « 4.6.6 Sélection de la vitesse d'essorage ».



Si aucun changement n'est autorisé, le voyant approprié clignotera 3 fois.

### Ajouter ou vider le linge

1. Appuyez sur la touche « Départ/Pause » pour mettre la machine en mode Pause. Le témoin de suivi du programme de la phase appropriée pendant laquelle la machine a été réglée en mode "Pause" clignotera.
2. Patientez jusqu'à ce que la porte de chargement puisse être ouverte.
3. Ouvrez la porte de chargement et ajoutez ou retirez le linge.
4. Fermez la porte de chargement.
5. Effectuez des changements dans les fonctions optionnelles, les réglages de température et de vitesse, si cela est nécessaire.
6. Appuyez sur la touche « Départ/Pause » pour lancer la machine.

## 4.6.12 Sécurité Enfant

Utilisez la fonction Sécurité Enfant pour empêcher les enfants de jouer avec la machine. Ainsi, vous pouvez éviter des modifications lorsqu'un programme est en cours.



Vous pouvez allumer et éteindre le lave-linge en appuyant sur la touche « Marche/Arrêt » lorsque le mode Sécurité enfant est activé. Lorsque vous allumez la machine à nouveau, le programme reprend à partir de l'endroit où il s'est arrêté.

### Pour activer la sécurité enfants :

**Appuyez et maintenez enfoncée la touche de la fonction optionnelle** pendant 3 secondes. Sur la sélection de programme affiché sur le panneau, le voyant lumineux « CL On » s'allume. Lorsque le témoin s'allume, vous pouvez arrêter d'appuyer sur le **2ème bouton de fonction optionnelle** .



### **Pour désactiver la sécurité enfant :**

**Appuyez et maintenez appuyée la touche 2 de fonction optionnelle** pendant 3 secondes. Sur la sélection de programme affiché sur le panneau, le voyant lumineux « CL Off » s'allume.

#### **4.6.13 Annulation du programme**

Le programme est annulé lorsque la machine est éteinte et rallumée. Appuyez sur la touche **Marche/Arrêt** et maintenez-le enfoncé pendant 3 secondes.



Si vous appuyez sur la touche Marche/Arrêt lorsque le mode sécurité enfant est activé, le programme ne sera pas supprimé. Vous devez tout d'abord annuler le Verrouillage Enfant.

Si vous voulez ouvrir la porte de chargement après avoir annulé le programme mais que cette ouverture n'est pas possible puisque le niveau d'eau dans la machine est au-dessus de l'ouverture de la porte, tournez le sélecteur de programmes sur le programme « Essorage + Vidange » et évacuez l'eau dans la machine.

#### **4.6.14 Fin du programme**

Le témoin de fin s'affiche à l'écran à la fin du programme.

Si vous n'appuyez sur aucun bouton pendant 10 minutes, la machine passe automatiquement en « mode ARRÊT ». L'écran et tous les indicateurs sont désactivés.

Lorsque vous appuyez sur la touche Marche / Arrêt, les étapes du programme terminé s'affichent.

#### **4.6.15 Mode Économie d'énergie**

Si aucune action n'est entreprise 2 minutes après l'allumage de la machine à l'aide du bouton « Marche/Arrêt » ou à la fin du programme choisi, la machine bascule automatiquement en mode veille. La luminosité des voyants diminuera. Cet affichage sera complètement fermé si la durée du programme est disponible.

Si vous touchez la touche du programme ou tout autre bouton, le témoin reprend sa position initiale.



C'est une caractéristique de la machine, pas une erreur.

## 4.7 Entretien et nettoyage

La durée de vie de l'appareil augmente et les problèmes fréquemment rencontrés seront réduits s'il est nettoyé à des intervalles réguliers.

### 4.7.1 Nettoyage du bac à produits

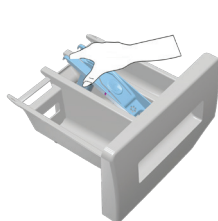

Nettoyez le bac à produits à intervalles réguliers (tous les 4 à 5 cycles de lavage) tel qu'illustré ci-dessous, pour éviter l'accumulation de détergent au fil du temps. Si une quantité d'eau et de mélange d'adoucissant anormale commence à se former dans le compartiment destiné à l'assouplissant, le siphon doit être nettoyé.

- 1 Appuyez sur le symbole main au-dessus du siphon dans le compartiment destiné à l'assouplissant, puis tirez vers vous jusqu'à ce que le compartiment soit enlevé de la machine.
- 2 Soulevez la partie arrière du siphon pour le retirer comme sur l'illustration.
- 3 Lavez le bac à produits et le siphon avec beaucoup d'eau tiède dans une bassine. Afin d'éviter que les résidus n'entrent en contact avec votre peau, nettoyez-le avec une brosse adaptée tout en portant une paire de gants.
- 3 Remettez le bac à son emplacement initial après l'avoir nettoyé et veillez à ce qu'il soit bien en place.

### 4.7.2 Nettoyage du hublot et du tambour

Pour les lave-linges disposant d'un programme de nettoyage du tambour, reportez-vous à la section Fonctionnement du produit - Programmes.

Pour les lave-linges ne disposant pas de ce programme, veuillez suivre attentivement les directives de nettoyage ci-après :

Sélectionnez les fonctions auxiliaires **Eau supplémentaire** ou **rinçage supplémentaire**.

Utilisez **le programme Coton sans pré lavage. Réglez la température de l'agent nettoyant du tambour au niveau recommandé. Vous pouvez vous procurer cet agent auprès de nos services agréés. Suivez cette procédure lorsque le lave-linge est vide.**

Avant d'activer le programme, mettez 1 sachet de produit nettoyant spécial pour tambour (si l'agent spécial n'est pas fourni, mettez 100 g max. de poudre anticalcaire) dans le compartiment de lavage principal (compartiment n° « 2 »). Si le produit anticalcaire est sous forme de tablette, mettez une seule tablette dans le compartiment de lavage principal n° « 2 ». Après avoir désactivé le programme, séchez l'intérieur du soufflet à l'aide d'un morceau de tissu propre.



Reprenez le processus de Nettoyage Auto tous les 2 mois.

Utilisez un anti-détartrant adapté aux lave-linge.

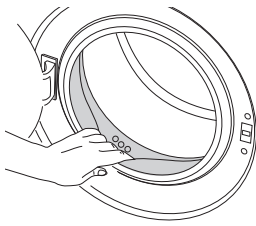

Après chaque lavage, veillez à ce qu'aucun corps étranger ne soit resté dans le tambour.

Si les orifices qui se trouvent sur le joint de porte présenté dans le schéma ci-dessous sont obstrués, débloquez-les à l'aide d'un cure-dent.

Des corps étrangers en métal provoqueront des taches de rouilles dans le tambour. Nettoyez les taches qui se trouvent sur la surface du tambour à l'aide d'un agent nettoyant pour acier inoxydable.

Ne jamais utiliser de laine d'acier ni de paille de fer. Ces matériaux sont susceptibles d'endommager les surfaces peintes, chromées et en plastique.

#### 4.7.3 Nettoyage de la carrosserie et du bandeau de commande

Nettoyez la carrosserie de la machine avec de l'eau savonneuse ou avec du détergent en gel doux et non corrosif, le cas échéant, et séchez avec un chiffon doux.

Utilisez uniquement un chiffon mou et humide pour nettoyer le bandeau de commande.

#### 4.7.4 Nettoyage les filtres d'arrivée d'eau

Un filtre se trouve à l'extrémité de chaque vanne d'arrivée d'eau, située au dos de la machine et à l'extrémité de chaque tuyau d'admission d'eau, où ils sont raccordés au robinet. Ces filtres empêchent les corps étrangers et la saleté qui se trouvent dans l'eau de pénétrer dans la machine. Les filtres doivent être nettoyés lorsqu'ils deviennent sales.

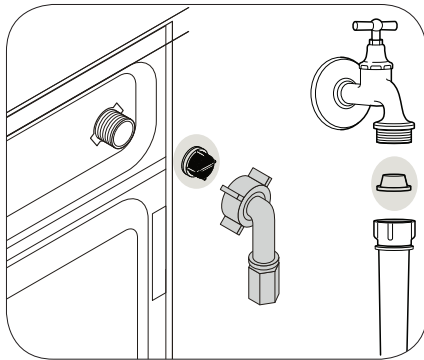

1. Fermez les robinets.
2. Enlevez les écrous des tuyaux d'arrivée d'eau afin d'accéder aux filtres sur les vannes d'arrivée d'eau. Nettoyez-les avec une brosse adaptée. Si les filtres sont très sales, retirez-les de leurs emplacements à l'aide des pinces puis Nettoyez-les.
3. Extrayez les filtres des extrémités plates des tuyaux d'arrivée d'eau ainsi que les joints et Nettoyez-les soigneusement à l'eau du robinet.
4. Remplacez soigneusement les joints et les filtres et serrez les écrous à la main.

## 4.7.5 Évacuation de l'eau restante et nettoyage du filtre de la pompe

Le système de filtration dans votre machine empêche les éléments solides comme les boutons, les pièces, et les fibres de tissu, d'obstruer la turbine de la pompe au cours de l'évacuation de l'eau de lavage. Ainsi, l'eau sera évacuée sans problème et la durée de vie de la pompe s'en trouvera prolongée.

Si votre machine n'évacue pas l'eau qu'elle a à l'intérieur, le filtre de la pompe est obstrué. Le filtre doit être nettoyé chaque fois qu'il est obstrué ou tous les 3 mois. L'eau doit être vidangée en premier lieu pour nettoyer le filtre de la pompe.

De plus, avant de transporter la machine (en la déplaçant d'une maison à une autre par exemple), il peut s'avérer nécessaire d'évacuer complètement l'eau



**MISE EN GARDE :** Les corps étrangers laissés dans le filtre de la pompe peuvent endommager votre machine ou l'amener à faire des bruits.

**MISE EN GARDE :** Lorsque le produit n'est pas utilisé, fermez le robinet, déconnectez le tuyau d'alimentation en eau, et vidangez l'eau se trouvant à l'intérieur de la machine pour éviter tout risque de congélation dans la zone d'installation.

**MISE EN GARDE :** Après chaque usage, fermez le robinet d'alimentation en eau de la machine.

### Pour nettoyer le filtre sale et évacuer l'eau:

1 Débranchez la machine afin de couper l'alimentation électrique.



**MISE EN GARDE :** La température de l'eau contenue dans la machine peut monter jusqu'à 90 °C. Pour éviter tout risque de brûlure, nettoyez le filtre après le refroidissement de l'eau qui se trouve dans la machine.

2. Ouvrez le bouchon du filtre.



3 Suivez les étapes ci-dessous pour évacuer l'eau.

**Si le produit dispose d'un tuyau de vidange en cas d'urgence, procédez comme suit pour évacuer l'eau :**

- a Sortez le tuyau de vidange en cas d'urgence de son logement
- b Mettez un grand bac à l'extrémité du tuyau. Évacuez l'eau dans le bac. Tournez et retirez le filtre de la pompe. Lorsque le récipient est plein, bloquez la sortie du tuyau en remplaçant le bouchon. Après avoir vidé le bac, répétez l'opération ci-dessus pour vider l'eau complètement de la machine.
- c À la fin de l'évacuation de l'eau, remettez le bouchon du filtre et le tuyau en place.
- d Tournez et retirez le filtre de la pompe.

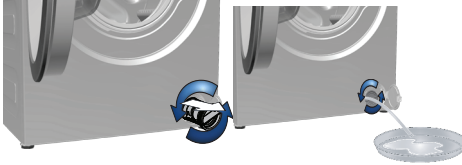

- 4 Nettoyez tous les résidus à l'intérieur du filtre, ainsi que les fibres, s'il y en a, autour de la zone de la turbine.
5. Replacez le filtre.
6. Si le bouchon du filtre comprend deux pièces, fermez-le en appuyant sur l'onglet. Si en revanche l'appareil comprend une pièce, installez d'abord les étiquettes à leurs emplacements dans la partie inférieure, puis appuyez sur la partie supérieure pour fermer.

## 5 Dépannage

| Problème  | Cause  | Solution  |
|---|--|---|
| Le programme ne démarre pas après la fermeture de la porte.     | Vous n'avez pas appuyé sur la touche Démarrer / Pause / Annuler.   | <ul style="list-style-type: none"> <li>*Appuyez sur la touche Démarrer / Pause / Annuler.</li> </ul>  |
| Impossible de lancer ou de sélectionner le programme.           | La machine est passée en mode de sécurité à cause des problèmes liés à l'alimentation (tension du circuit, pression d'eau, etc.) | <ul style="list-style-type: none"> <li>Appuyez sur la touche « Appuyez sur la touche Marche/Arrêt et maintenez-le enfoncé pendant 3 secondes. (Voir Annulation du programme »)</li> </ul> |
| L'eau à l'intérieur de la machine.                              | Il pourrait rester de l'eau dans votre machine suite aux processus d'assurance qualité menés au cours de la production.          | <ul style="list-style-type: none"> <li>Ceci ne pose aucun problème et n'affecte nullement votre machine.</li> </ul>   |
| La machine n'aspire pas l'eau.                                  | Le robinet est fermé.  | <ul style="list-style-type: none"> <li>Ouvrez les robinets.</li> </ul>  |
|   | Le tuyau d'arrivée d'eau est coudé.  | <ul style="list-style-type: none"> <li>Redressez le tuyau.</li> </ul>   |
|   | Le filtre d'arrivée d'eau est obstrué.   | <ul style="list-style-type: none"> <li>Nettoyez le filtre.</li> </ul>   |
|   | Le hublot peut être ouvert.  | <ul style="list-style-type: none"> <li>Fermez la porte.</li> </ul>  |
| La machine ne vidange pas l'eau.                                | Le tuyau de vidange peut être obstrué ou tordu.  | <ul style="list-style-type: none"> <li>Nettoyez ou redressez le tuyau.</li> </ul>   |
|   | Le filtre de la pompe est obstrué.   | <ul style="list-style-type: none"> <li>Nettoyez le filtre de la pompe.</li> </ul>   |
| La machine vibre ou fait des bruits.                            | La machine pourrait ne pas être en équilibre.  | <ul style="list-style-type: none"> <li>Équilibrez la machine en réglant les pieds.</li> </ul>   |
|   | Il se peut qu'une substance rigide soit entrée dans le filtre de la pompe.   | <ul style="list-style-type: none"> <li>Nettoyez le filtre de la pompe.</li> </ul>   |
|   | Les vis de sécurité réservées au transport n'ont pas été enlevées.   | <ul style="list-style-type: none"> <li>Enlevez les vis de sécurité réservées au transport.</li> </ul>   |
|   | La quantité de linge contenue dans la machine pourrait être trop faible.   | <ul style="list-style-type: none"> <li>Ajoutez du linge dans la machine.</li> </ul>   |
|   | La machine doit être surchargée.   | <ul style="list-style-type: none"> <li>Retirez une quantité de linge de la machine ou répartissez le mieux afin de l'équilibrer de façon homogène dans la machine.</li> </ul>             |
|   | Vérifiez si la machine n'est pas posée sur un objet rigide.  | <ul style="list-style-type: none"> <li>Assurez-vous que la machine n'est posée sur aucun objet.</li> </ul>  |
| De l'eau fuit du bas de la machine.                             | Le tuyau de vidange peut être obstrué ou tordu.  | <ul style="list-style-type: none"> <li>Nettoyez ou redressez le tuyau.</li> </ul>   |
|   | Le filtre de la pompe est obstrué.   | <ul style="list-style-type: none"> <li>Nettoyez le filtre de la pompe.</li> </ul>   |
| La machine s'est arrêtée juste après le démarrage du programme. | Vérifiez si le lave-linge ne s'est pas arrêté de façon provisoire en raison d'une basse tension.                                 | <ul style="list-style-type: none"> <li>Elle peut reprendre son fonctionnement lorsque la tension revient au niveau normal.</li> </ul>   |
| La machine vidange directement l'eau qu'elle prélève.           | La hauteur du tuyau de vidange n'est pas appropriée.   | <ul style="list-style-type: none"> <li>Raccordez le tuyau de vidange d'eau comme indiqué dans le manuel.</li> </ul>   |
| Aucune eau n'est visible dans la machine au cours du lavage.    | L'eau se trouve dans la partie invisible de l'appareil.  | <ul style="list-style-type: none"> <li>Ceci ne pose aucun problème.</li> </ul>  |

| <b>Problème</b>   | <b>Cause</b>  | <b>Solution</b>   |
|---|---|---|
| <b>Le hublot ne s'ouvre pas.</b>  | Le verrouillage du couvercle est activé à cause du niveau d'eau à l'intérieur de la machine.  | <ul style="list-style-type: none"> <li>• Vidangez l'eau de la machine en lançant le programme Vidange ou Essorage.</li> </ul>   |
|   | La machine chauffe l'eau ou se trouve au cycle d'essorage.  | <ul style="list-style-type: none"> <li>• Attendez que le programme s'achève.</li> </ul>   |
|   | Le mode Sécurité enfant est activé. Le verrouillage de la porte sera désactivé deux minutes après la fin du programme.  | <ul style="list-style-type: none"> <li>• Patientez pendant deux minutes pour que le verrouillage de la porte se désactive.</li> </ul>   |
| <b>Le temps de lavage dure plus longtemps que prévu dans le manuel. (*)</b>                             | La pression d'eau est basse.  | <ul style="list-style-type: none"> <li>• La machine patiente jusqu'à ce qu'une quantité adéquate d'eau soit prélevée afin d'éviter un lavage de mauvaise qualité à cause de la faible quantité d'eau. C'est la raison pour laquelle le temps de lavage se prolonge.</li> </ul>  |
|   | La tension pourrait être basse.   | <ul style="list-style-type: none"> <li>• Le temps de lavage est prolongé pour éviter de mauvais résultats de lavage lorsque la tension d'alimentation est faible.</li> </ul>  |
|   | La température d'entrée d'eau peut être basse.  | <ul style="list-style-type: none"> <li>• Le temps nécessaire au chauffage de l'eau se prolonge pendant les saisons froides. Par ailleurs, le temps de lavage peut être prolongé pour éviter de mauvais résultats de lavage.</li> </ul>  |
|   | Le nombre de rinçages et/ ou la quantité d'eau de rinçage pourrait avoir augmenté.  | <ul style="list-style-type: none"> <li>• La machine augmente la quantité d'eau de rinçage lorsqu'un bon rinçage est nécessaire et ajoute une étape de rinçage supplémentaire, le cas échéant.</li> </ul>  |
|   | Une quantité excessive de mousse pourrait avoir été formée et le système d'absorption automatique de mousse pourrait avoir été activé en raison d'une utilisation excessive de détergent. | <ul style="list-style-type: none"> <li>• Utilisez la quantité de détergent recommandée.</li> </ul>  |
| <b>La durée du programme n'effectue aucun procédé de comptage. (Sur les modèles avec affichage) (*)</b> | La minuterie pourrait s'arrêter pendant le prélèvement de l'eau.  | <ul style="list-style-type: none"> <li>• L'indicateur de la minuterie n'effectuera aucun procédé de comptage jusqu'à ce que la machine prélève une quantité adéquate d'eau. La machine attendra qu'il y ait suffisamment d'eau, pour éviter de mauvais résultats de lavage dus au manque d'eau. L'indicateur de la minuterie reprendra le compte à rebours après ceci.</li> </ul> |
|   | La minuterie pourrait s'arrêter pendant la phase de chauffage.  | <ul style="list-style-type: none"> <li>• L'indicateur de la minuterie n'effectuera aucun procédé de comptage jusqu'à ce que la machine atteigne la température sélectionnée.</li> </ul>   |
|   | La minuterie pourrait s'arrêter pendant la phase d'essorage.  | <ul style="list-style-type: none"> <li>• Un système de détection automatique d'une charge non équilibrée pourrait être activé en raison d'une répartition inégale du linge dans le tambour.</li> </ul>  |
| <b>La durée du programme n'effectue aucun procédé de comptage. (*)</b>                                  | Il se peut que la machine contienne une charge non équilibrée.  | <ul style="list-style-type: none"> <li>• Un système de détection automatique d'une charge non équilibrée pourrait être activé en raison d'une répartition inégale du linge dans le tambour.</li> </ul>  |

| <b>Problème</b>  | <b>Cause</b>  | <b>Solution</b>  |
|--|---|--|
| <b>La machine ne passe pas à la phase d'essorage. (*)</b>  | Il se peut que la machine contienne une charge non équilibrée.  | <ul style="list-style-type: none"> <li>• Un système de détection automatique d'une charge non équilibrée pourrait être activé en raison d'une répartition inégale du linge dans le tambour.</li> </ul>   |
|  | Le lave-linge n'essore pas si l'eau n'a pas complètement été évacuée.   | <ul style="list-style-type: none"> <li>• Vérifiez le filtre et le tuyau de vidange.</li> </ul>   |
|  | Une quantité excessive de mousse pourrait avoir été formée et le système d'absorption automatique de mousse pourrait avoir été activé en raison d'une utilisation excessive de détergent. | <ul style="list-style-type: none"> <li>• Utilisez la quantité de détergent recommandée.</li> </ul>   |
| <b>Les résultats de lavage sont mauvais: Le linge devient gris. (**)</b>                                       | Une quantité insuffisante de détergent a été utilisée pendant une longue période.   | <ul style="list-style-type: none"> <li>• Utilisez la quantité conseillée de détergent adapté à la dureté de l'eau et au linge.</li> </ul>  |
|  | Le lavage a été réalisé à basses températures pendant une longue période.   | <ul style="list-style-type: none"> <li>• Sélectionnez la température adaptée pour le linge à laver.</li> </ul>   |
|  | Une quantité insuffisante de détergent a été utilisée avec de l'eau dure.   | <ul style="list-style-type: none"> <li>• Si la dureté de l'eau est élevée, l'utilisation d'une quantité insuffisante de détergent peut amener le linge à prendre la couleur grise avec le temps. Il est difficile d'éliminer une telle couleur grise une fois qu'elle s'est produite. Utilisez la quantité conseillée de détergent adapté à la dureté de l'eau et au linge.</li> </ul> |
|  | La quantité de détergent utilisée est excessive.  | <ul style="list-style-type: none"> <li>• Utilisez la quantité conseillée de détergent adapté à la dureté de l'eau et au linge.</li> </ul>  |
| <b>Les résultats de lavage sont mauvais: Les taches persistent ou le linge ne se laisse pas blanchir. (**)</b> | La quantité de détergent utilisée est insuffisante.   | <ul style="list-style-type: none"> <li>• Utilisez la quantité conseillée de détergent adapté à la dureté de l'eau et au linge.</li> </ul>  |
|  | Du linge a été ajouté en quantité excessive.  | <ul style="list-style-type: none"> <li>• Ne chargez pas la machine à l'excès. Chargez le linge en respectant les quantités recommandées dans la section « 4.6.2 Tableaux des programmes et de consommation ».</li> </ul>   |
|  | Un programme et une température inadaptés ont été sélectionnés.   | <ul style="list-style-type: none"> <li>• Sélectionnez le programme et la température adaptés pour le linge à laver.</li> </ul>   |
|  | Une mauvaise qualité de détergent a été utilisée.   | <ul style="list-style-type: none"> <li>• Utilisez le détergent original approprié pour la machine.</li> </ul>  |
|  | La quantité de détergent utilisée est excessive.  | <ul style="list-style-type: none"> <li>• Mettez le détergent dans le compartiment approprié. Évitez de mélanger le produit à blanchir au détergent.</li> </ul>   |
|  | Le tambour n'est pas nettoyé régulièrement.   | <ul style="list-style-type: none"> <li>• Procédez à un Nettoyage régulier du tambour. Pour ce faire, veuillez consulter la section « 4.7.2 Nettoyez du hublot et du tambour ».</li> </ul>  |
| <b>Les résultats de lavage sont mauvais: Des taches huileuses apparaissent sur le linge. (**)</b>              | De telles odeurs et couches de bactérie se forment sur la surface du tambour à la suite d'un lavage continu à des températures inférieures et/ou dans des programmes courts.              | <ul style="list-style-type: none"> <li>• Laissez le bac à produits de même que le hublot de la machine entrouverte après chaque lavage. Ainsi, un environnement humide favorable aux bactéries ne peut pas se créer à l'intérieur de la machine.</li> </ul>  |



| <b>Problème</b>                                       | <b>Cause</b>  | <b>Solution</b>   |
|---|---|---|
| <b>La couleur des vêtements a disparu. (**)</b>       | Du linge a été ajouté en quantité excessive.  | <ul style="list-style-type: none"> <li>• Ne chargez pas la machine à l'excès.</li> </ul>  |
|   | Le détergent utilisé est mouillé.   | <ul style="list-style-type: none"> <li>• Conservez les détergents fermés dans un environnement sans humidité et évitez de les exposer à des températures excessives.</li> </ul>   |
|   | Une température supérieure a été sélectionnée.  | <ul style="list-style-type: none"> <li>• Sélectionnez le programme et la température adaptés selon le type et le degré de saleté du linge.</li> </ul>   |
| <b>Le rinçage ne se fait pas bien.</b>                | La quantité de détergent, la marque, et les conditions de conservation utilisées ne sont pas appropriées. | <ul style="list-style-type: none"> <li>• Utilisez un détergent approprié pour le lave-linge et votre linge. Conservez les détergents fermés dans un environnement sans humidité et évitez de les exposer à des températures excessives.</li> </ul>  |
|   | Le détergent a été placé dans le mauvais compartiment.  | <ul style="list-style-type: none"> <li>• Si le détergent est introduit dans le compartiment de prélavage bien que le cycle de prélavage ne soit pas sélectionné, la machine peut prendre ce détergent au cours du rinçage ou de la phase de l'adoucissant. Mettez le détergent dans le compartiment approprié.</li> </ul>   |
|   | Le filtre de la pompe est obstrué.  | <ul style="list-style-type: none"> <li>• Vérifiez le filtre.</li> </ul>   |
|   | Le tuyau de vidange est plié.   | <ul style="list-style-type: none"> <li>• Vérifiez le tuyau de vidange .</li> </ul>  |
| <b>Le linge s'est raidi après le lavage. (**)</b>     | La quantité de détergent utilisée est insuffisante.   | <ul style="list-style-type: none"> <li>• Avec la dureté de l'eau, l'utilisation d'une quantité insuffisante de détergent peut amener le linge à se raidir avec le temps. Utilisez une quantité appropriée de détergent suivant la dureté de l'eau.</li> </ul>   |
|   | Le détergent a été placé dans le mauvais compartiment.  | <ul style="list-style-type: none"> <li>• Si le détergent est introduit dans le compartiment de prélavage bien que le cycle de prélavage ne soit pas sélectionné, la machine peut prendre ce détergent au cours du rinçage ou de la phase de l'adoucissant. Mettez le détergent dans le compartiment approprié.</li> </ul>   |
|   | Il se peut que le détergent ait été mélangé à l'adoucissant.  | <ul style="list-style-type: none"> <li>• Evitez de mélanger l'adoucissant au détergent. Lavez et Nettoyez le bac à produits avec de l'eau chaude.</li> </ul>  |
| <b>Le linge ne sent pas comme l'adoucissant. (**)</b> | Le détergent a été placé dans le mauvais compartiment.  | <ul style="list-style-type: none"> <li>• Si le détergent est introduit dans le compartiment de prélavage bien que le cycle de prélavage ne soit pas sélectionné, la machine peut prendre ce détergent au cours du rinçage ou de la phase de l'adoucissant. Lavez et Nettoyez le bac à produits avec de l'eau chaude. Mettez le détergent dans le compartiment approprié.</li> </ul> |
|   | Il se peut que le détergent ait été mélangé à l'adoucissant.  | <ul style="list-style-type: none"> <li>• Evitez de mélanger l'adoucissant au détergent. Lavez et Nettoyez le bac à produits avec de l'eau chaude.</li> </ul>  |

| <b>Problème</b>  | <b>Cause</b>  | <b>Solution</b>   |
|--|---|---|
| <b>Résidu de détergent dans le bac à produits. (**)</b>                | Le détergent a été versé dans un bac mouillé.   | <ul style="list-style-type: none"> <li>• Séchez le bac à produits avant d'y introduire le détergent.</li> </ul>   |
|  | Le détergent peut être devenu mouillé.  | <ul style="list-style-type: none"> <li>• Conservez les détergents fermés dans un environnement sans humidité et évitez de les exposer à des températures excessives.</li> </ul>   |
|  | La pression d'eau est basse.  | <ul style="list-style-type: none"> <li>• Vérifiez la pression de l'eau.</li> </ul>  |
|  | Le détergent contenu dans le compartiment de lavage principal est devenu mouillé lors de l'admission de l'eau de pré-lavage. Les orifices du compartiment destiné au détergent sont obstrués. | <ul style="list-style-type: none"> <li>• Vérifiez les orifices et Nettoyez-les s'ils sont obstrués.</li> </ul>  |
|  | Il y a un problème avec les vannes du bac à produits.   | <ul style="list-style-type: none"> <li>• Contactez l'agent de service agréé.</li> </ul>   |
|  | Il se peut que le détergent ait été mélangé à l'adoucissant.  | <ul style="list-style-type: none"> <li>• Évitez de mélanger l'adoucissant au détergent. Lavez et Nettoyez le bac à produits avec de l'eau chaude.</li> </ul>  |
|  | Le tambour n'est pas nettoyé régulièrement.   | <ul style="list-style-type: none"> <li>• Procédez à un Nettoyez régulier du tambour. Pour ce faire, veuillez consulter la section « 4.7.2 Nettoyez du hublot et du tambour ».</li> </ul>  |
| <b>Une quantité excessive de mousse se forme dans la machine. (**)</b> | Un détergent inapproprié pour le lave-linge est en train d'être utilisé.  | <ul style="list-style-type: none"> <li>• Utilisez un détergent adapté pour le lave-linge.</li> </ul>  |
|  | La quantité de détergent utilisée est excessive.  | <ul style="list-style-type: none"> <li>• N'utilisez qu'une quantité suffisante de détergent.</li> </ul>   |
|  | Le détergent a été stocké dans de mauvaises conditions.   | <ul style="list-style-type: none"> <li>• Conservez le détergent dans un endroit fermé et sec. Ne le conservez pas dans des endroits excessivement chauds.</li> </ul>  |
|  | Certains linges, comme les tulle, etc. génèrent trop de mousse à cause de leur structure maillée.   | <ul style="list-style-type: none"> <li>• Utilisez de petites quantités de détergent pour ce type d'articles.</li> </ul>   |
|  | Le détergent a été placé dans le mauvais compartiment.  | <ul style="list-style-type: none"> <li>• Mettez le détergent dans le compartiment approprié.</li> </ul>   |
| L'adoucissant est prélevé tôt par la machine.                          | <ul style="list-style-type: none"> <li>• Il se peut qu'il y ait un problème au niveau des vannes ou du bac à produits. Contactez l'agent de service agréé.</li> </ul>                         |   |
| <b>La mousse déborde du bac à produits.</b>                            | Trop de détergent a été utilisé.  | <ul style="list-style-type: none"> <li>• Mélangez 1 cuillère à soupe d'adoucissant dans ½ litre d'eau et versez ce mélange dans le compartiment de lavage principal du bac à produits.</li> </ul>   |
|  |   | <ul style="list-style-type: none"> <li>• Versez le détergent dans la machine appropriée pour les programmes et respectez les charges maximales indiquées dans la section « 4.6.2 Tableau des programmes et de consommation ». Si vous utilisez des produits chimiques supplémentaires (détachants, javels, etc.), diminuez la quantité de détergent.</li> </ul> |
| <b>Le linge reste trempé à la fin du programme. (*)</b>                | Une quantité excessive de mousse pourrait avoir été formée et le système d'absorption automatique de mousse pourrait avoir été activé en raison d'une utilisation excessive de détergent.     | <ul style="list-style-type: none"> <li>• Utilisez la quantité de détergent recommandée.</li> </ul>  |

| Problème   | Cause  | Solution |
|--|--|----------|
| (*) La machine ne passe pas à la phase d'essorage lorsque le linge n'est pas uniformément réparti dans le tambour afin de prévenir tout dommage à la machine et à son environnement. Le linge doit être disposé à nouveau et essoré une nouvelle fois. |  |          |
| (**) Le tambour n'est pas nettoyé régulièrement. Procédez à un Nettoyage régulier du tambour. Voir point 4.7.2   |  |          |
|    | <b>MISE EN GARDE</b> : Si vous ne parvenez pas à résoudre le problème malgré le respect des consignes prescrites dans la présente section, contactez votre revendeur ou l'agent de service agréé. N'essayez jamais de réparer un appareil endommagé par vous même. |          |



[www.beko.com](http://www.beko.com)