

Réfrigérateur Manuel d'utilisation

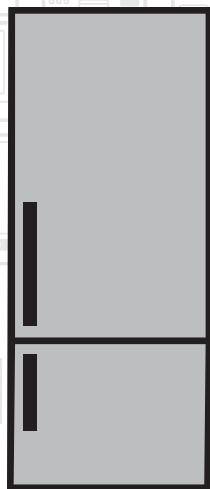

RCNE720DZXP
BCN577DW

FR |

beko

Veillez lire attentivement ce manuel avant d'utiliser l'appareil !

Chère cliente, cher client





Nous espérons que vous tirerez le meilleur parti de votre appareil, qui a été fabriqué méticuleusement dans des usines modernes et a subi des tests de contrôle de qualité approfondis.

À cet effet, nous vous recommandons de lire attentivement ce manuel d'utilisation avant de mettre l'appareil en marche. Si vous remettez cet appareil à quelqu'un d'autre, n'oubliez pas de lui remettre également le manuel d'utilisation.

Ce manuel vous aidera à utiliser votre appareil avec rapidité et sécurité.

- Lisez attentivement ce manuel d'utilisation avant d'installer et d'utiliser l'appareil.
- Respectez toujours les instructions de sécurité en vigueur.
- Conservez ce manuel dans un endroit facilement accessible pour une utilisation ultérieure.
- Veuillez lire tous les autres documents fournis avec l'appareil.

Notez que ce manuel d'utilisation peut se rapporter à plusieurs modèles de cet appareil. Ce manuel indique expressément les différences entre les différents modèles.

	Informations importantes et conseils utiles.
	Risque de blessures et de dommages matériels.
	Risque de choc électrique.
	Les matériaux d'emballage de cet appareil sont fabriqués à partir de matériaux recyclables, conformément à la réglementation nationale en matière d'environnement.

1 Consignes importantes relatives à la sécurité et à l'environnement **3**

1.1. Sécurité générale	3
1.1.1 Mise en garde concernant les hydrocarbures . . .	5
1.1.2 Pour les appareils avec distributeur d'eau/machine à glaçons	6
1.2. Utilisation préconisée	6
1.3. Sécurité des enfants	6
1.4. Conformité avec la directive DEEE et mise au rebut de l'appareil usagé :	7
1.5. Conformité avec la directive LdSD :	7
1.6. Informations relatives à l'emballage	7

2 Votre réfrigérateur **8**

3 Installation **9**

3.1. Lieu d'installation approprié	9
3.2. Installation des cales en plastique	9
3.3. Réglage des pieds	10
3.4. Branchement électrique	10

4 Préparation **11**

4.1. Mesures d'économie d'énergie	11
4.2. Première utilisation	11

5 Utilisation de l'appareil **12**

5.1. Ecran de contrôle	12
5.2. Bandeau indicateur	13
5.3. Machine à glace	16
5.4. Distributeur de glaçons	16
5.5. Bac à glaçons	16
5.6. Bluelight	17
5.7. Module de désodorisation	17
(FreshGuard)	17
5.8. Compartiment refroidisseur	18
5.9. Bac à légumes	18
5.10. Utilisation du distributeur	19
5.11. Remplir le réservoir d'eau de la fontaine frigorigère	19
5.12. Nettoyer le réservoir d'eau	20
5.13. Bac de dégivrage	20
5.14. Bac à légumes à humidité contrôlée (EverFresh+)	21
5.15. Congélation des produits frais	21
5.16. Recommandations concernant la conservation des aliments congelés	22
5.17. Informations concernant la congélation	22
5.18. Disposition des denrées	22
5.19. Avertissement - Porte ouverte	22
5.20. Ampoule	23

6 Entretien et nettoyage **24**

6.1. Prévention des mauvaises odeurs	24
6.2. Protection des surfaces en plastique	24
6.3. Nettoyage de la surface intérieure	24
6.4. Surfaces extérieures en acier inoxydable	25
6.5. Nettoyage d'appareils avec portes en verre	25





6 Entretien et nettoyage **25**

7 Dépannage **26**

1 Consignes importantes relatives à la sécurité et à l'environnement

Cette section comporte des informations de sécurité qui vous aideront à éviter les risques de blessures ou de dommages matériels. Le non-respect de ces instructions entraîne l'annulation de la garantie des appareils.

Utilisation préconisée

	AVERTISSEMENT : Veillez à ce que les conduits d'aération de l'enceinte de l'appareil ou de la structure intégrée ne soient pas obstrués.
	AVERTISSEMENT : N'utilisez pas d'appareils mécaniques ou autres moyens d'accélération du processus de décongélation, différents de ceux recommandés par le fabricant.
	AVERTISSEMENT : N'abîmez pas le circuit réfrigérant.
	AVERTISSEMENT : Ne faites pas fonctionner d'appareils électriques à l'intérieur des compartiments de conservation des denrées de l'appareil, sauf s'ils sont recommandés par le fabricant.

Cet appareil est conçu pour un usage domestique et des utilisations similaires comme

- les cuisines du personnel dans les boutiques, les bureaux et autres environnements de travail ;
- les fermes et pour une utilisation par les clients dans les hôtels, motels et autres types d'environnement résidentiel ;
- les environnements de type chambres d'hôtes ;

– la restauration et les usages similaires non destinés à la vente.

1.1. Sécurité générale

- Les personnes souffrant de handicaps physiques, sensoriels ou mentaux ; les personnes manquant d'expérience et d'informations, ainsi que les enfants, ne doivent pas s'approcher, toucher ni jouer avec le produit.
- Le non-respect des instructions et l'utilisation incontrôlée du produit entraînent des résultats dangereux !
- Débranchez le produit si une panne survient pendant l'utilisation.
- En cas de dysfonctionnement, n'utilisez pas l'appareil jusqu'à ce qu'il soit réparé par un agent de service agréé. Risque de choc électrique !
- Branchez l'appareil à une prise mise à la terre, protégée par un fusible conforme aux valeurs sur la plaque signalétique. Faites appel à un électricien qualifié pour la mise à la terre de l'appareil. Notre société décline toute responsabilité pour les dommages résultant de la non utilisation de l'appareil avec une prise mise à la terre conformément aux réglementations locales.
- Débranchez l'appareil lorsque vous ne l'utilisez pas.
- N'aspergez pas l'appareil et n'y versez pas de l'eau lorsque vous le lavez ! Risque de choc électrique !
- Ne touchez jamais la prise avec des mains mouillées !
- Ne débranchez jamais le produit en tirant sur le câble. Débranchez-le toujours en le tenant par la fiche.

Consignes relatives à la sécurité et à l'environnement

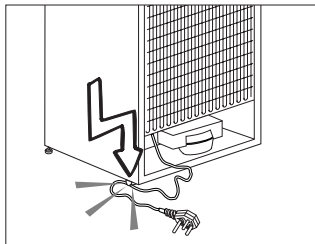

- Évitez de brancher le réfrigérateur lorsque la prise de courant est mal fixée.
- Ne branchez jamais votre réfrigérateur à des systèmes d'économies d'énergie. Ces systèmes présentent des risques pour votre appareil.
- Débranchez l'appareil pendant les procédures d'installation, d'entretien, du nettoyage et de réparation.
- Contactez toujours un **Agent de service agréé** pour l'installation de l'appareil et la réalisation des branchements électriques. Le fabricant décline toute responsabilité pour les dommages causés par la réalisation de ces procédures par des personnes non autorisées.
- Ne mangez pas de cônes de crème glacée ou des glaçons immédiatement après les avoir sortis du compartiment de congélation ! Cela pourrait provoquer des engelures dans votre bouche!
- Ne touchez pas les aliments congelés avec les mains mouillées ! Ils peuvent coller à vos mains !
- Ne placez pas de boissons en bouteilles ou en cannettes dans le congélateur. Elles risquent d'exploser !
- N'utilisez jamais de la vapeur ou des nettoyeurs à vapeur pour nettoyer ou dégivrer le réfrigérateur. Tout contact entre la vapeur et les éléments sous tension de votre réfrigérateur peut entraîner un court-circuit ou un choc électrique !
- Pour accélérer le processus de décongélation, n'utilisez pas d'outils mécaniques ou de dispositifs autres que ceux recommandés par le fabricant.
- N'utilisez jamais les pièces de votre réfrigérateur, notamment la porte et le tiroir, comme support ou marche. Une telle utilisation de l'appareil peut l'emmener à balancer ou endommager ses parties.
- Évitez d'endommager les pièces où circule le liquide réfrigérant avec des outils de perforation ou de coupe. Le liquide réfrigérant qui pourrait s'échapper si les canalisations de gaz de l'évaporateur, les rallonges de tuyau ou les revêtements de surface étaient percés, peut irriter la peau et provoquer des blessures aux yeux.
- Ne laissez aucun objet couvrir ou obstruer les orifices de ventilation du réfrigérateur.
- Placez les boissons alcoolisées verticalement, dans des récipients convenablement fermés.
- N'utilisez pas de pulvérisateur à gaz à proximité de l'appareil car cela pourrait causer un incendie ou une explosion !
- Les articles inflammables ou les produits contenant des gaz inflammables (par ex. : aérosols) ainsi que les matériaux explosifs ne doivent jamais être conservés dans l'appareil.

Consignes relatives à la sécurité et à l'environnement

- Ne placez pas de récipient contenant de liquides au-dessus de l'appareil. Les projections d'eau sur les pièces électriques peuvent causer un choc électrique ou un risque d'incendie.
- Évitez de ranger les éléments qui nécessitent un réglage précis de la température (tels que les vaccins, les médicaments sensibles à la chaleur, les outils scientifiques, etc.) dans le réfrigérateur.
- Si vous n'allez pas utiliser l'appareil pendant une longue période, débranchez-le et retirez tous les aliments l'intérieur.
- Si le réfrigérateur émet une lumière bleue, ne la regardez pas en utilisant des outils optiques.
- L'exposition du produit à la pluie, la neige, le soleil ou le vent présente des risques en matière de sécurité électrique.
- Avec des appareils équipés de commandes mécaniques (thermostat), patientez 5 minutes avant de rebrancher l'appareil après l'avoir débranché.
- Ne surchargez pas le réfrigérateur. Les objets dans le réfrigérateur peuvent tomber lorsque vous ouvrez la porte, causant des blessures et des dommages. Des problèmes similaires peuvent survenir si vous placez des objets au-dessus de l'appareil.
- Si l'appareil possède une poignée de porte, ne tirez pas dessus pour déplacer l'appareil. La poignée peut se desserrer.
- Soyez prudent pour ne pas coincer vos doigts ou toute autre partie

de votre corps dans les pièces mobiles du réfrigérateur.

- Ne placez pas vos doigts ou tout autre corps étranger dans la machine à glace lorsqu'elle est en marche.

1.1.1 Mise en garde concernant les hydrocarbures

- Si le système de refroidissement de votre appareil contient du R600a :

Ce gaz est inflammable. Par conséquent, veillez à ne pas endommager le système de refroidissement ou la tuyauterie pendant l'utilisation et le transport. En cas de dommage, tenez l'appareil à l'écart de potentielles sources de feu, susceptibles de l'enflammer et aérez la pièce dans laquelle est installé l'appareil.

	Si l'appareil est endommagé et vous voyez une fuite de gaz, tenez-vous à l'écart du gaz. Au contact de la peau, il peut entraîner des engelures. (notamment le R134)
	Ignorez cet avertissement si le système de refroidissement de votre appareil contient du R134a.
	Le type de gaz utilisé dans l'appareil est mentionné sur la plaque signalétique située sur la paroi gauche à l'intérieur du réfrigérateur.

Consignes relatives à la sécurité et à l'environnement



AVERTISSEMENT :

Ne jetez jamais l'appareil dans du feu pour sa mise au rebut.



AVERTISSEMENT :

Ne branchez jamais l'appareil à un réseau d'eau froide, lorsque la pression est supérieure ou égale à 550 kPa (80 psi).

1.1.2 Pour les appareils avec distributeur d'eau/machine à glaçons

- La pression d'arrivée d'eau froide ne doit pas excéder 90 psi (620 kPa). Si la pression d'eau froide est supérieure à 80 psi (550 kPa), utilisez une soupape de limitation de pression dans votre système principal. Si vous ne savez pas comment vérifier la pression d'eau, demandez l'aide d'un plombier professionnel.
- En cas de risque d'impact causé par d'eau dans votre installation, utilisez toujours un dispositif de protection anti coup de bélier. Contactez un plombier professionnel si vous n'êtes pas certain(e) que votre installation présente un risque d'effet coup de bélier.
- Ne procédez pas à l'installation de l'arrivée d'eau chaude.
- Utilisez uniquement de l'eau potable.
- Prenez les mesures nécessaires contre le risque de gel des tuyaux. La plage de température de fonctionnement est de 0.6 °C (33 °F) au minimum et 38 °C (100 °F) au maximum.

1.2. Utilisation préconisée

- Cet appareil est destiné à un usage ménager. Il n'est pas indiqué pour une utilisation à des fins commerciales et ne doit pas être utilisé à des fins autres que celles prévues.
- Il ne doit être utilisé que pour conserver des aliments.
- Le fabricant n'assume aucune responsabilité pour les dommages résultant de l'utilisation et du transport inappropriés.
- Les pièces de rechange d'origine seront disponibles jusqu'à 10 ans après la date d'achat de l'appareil.

1.3. Sécurité des enfants

- En cas de verrou sur la porte de l'appareil, gardez la clé hors de la portée des enfants.
- Ne laissez pas les enfants jouer avec l'appareil.

Consignes relatives à la sécurité et à l'environnement

DANGER :

Avant de mettre au rebut votre ancien réfrigérateur ou congélateur :

- Les enfants peuvent s'y enfermer.
- Retirez les portes.
- Laissez les étagères pour éviter que les enfants accèdent facilement à l'intérieur de l'appareil.



1.4. Conformité avec la directive DEEE et mise au rebut de l'appareil usagé :

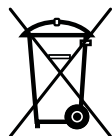

Ce produit est conforme à la directive européenne concernant les appareils électriques et électroniques (2012/19 UE). Il porte un symbole de classification pour la mise au rebut des équipements électriques et électroniques (DEEE). Cet appareil

a été fabriqué avec des pièces et du matériel de qualité supérieure susceptibles d'être réutilisés et adaptés au recyclage. Par conséquent, évitez de mettre l'appareil au rebut aux côtés des ordures ménagères à la fin de sa durée de vie. Transportez-le vers un point de collecte destiné au recyclage des équipements électriques et électroniques. Consultez les autorités de votre localité pour plus d'informations sur ces points de collecte.

1.5. Conformité avec la directive LdSD :

L'appareil que vous avez acheté est conforme à la Directive LdSD de L'Union européenne (2011/65/UE). Il ne comporte pas les matières dangereuses et interdites mentionnées dans la Directive.

1.6. Informations relatives à l'emballage

- Les matériaux d'emballage de cet appareil sont fabriqués à partir de matériaux recyclables, conformément à notre réglementation nationale en matière d'environnement. Ne jetez pas les matériaux d'emballage avec les ordures ménagères normales ou d'autres types de déchets. Transportez ces matériaux vers un point de collecte prévu par les autorités locales.

DANGER :

Risque d'incendie ou d'explosion :

- Cet appareil utilise un réfrigérant inflammable.
- N'utilisez pas d'objets mécaniques pour dégivrer le réfrigérateur.
- N'utilisez pas de produits chimiques pour le nettoyage.
- Évitez de percer le conduit du réfrigérant.
- Si le conduit du réfrigérant est percé, faites-le uniquement réparer par un agent de service agréé.
- Veuillez consulter le Manuel d'utilisation/de réparation avant de nettoyer l'appareil. Veuillez respecter toutes les précautions de sécurité.
- Éliminez votre appareil dans le respect de la réglementation fédérale ou locale.



2 Votre réfrigérateur



1. Balconnets
2. Tiroirs du compartiment congélateur
3. Fabrique manuelle/auto.de glaçons
4. Réservoir à eau
5. Bac à légumes
6. Couvercle du bac à légumes
7. Compartiment refroidisseur
8. Étagères en verre du compartiment réfrigérant
9. Filtre à odeurs (FreshGuard)
10. Affichage intérieur
11. Étagères en verre du compartiment réfrigérant
12. Compartiment congélateur

Cela peut ne pas s'appliquer à tous les modèles



Les chiffres figurant dans ce manuel sont donnés à titre indicatif et peuvent ne pas correspondre exactement au produit. Si l'accessoire représenté par le chiffre ne se trouve pas dans l'appareil que vous avez acheté, c'est que le chiffre s'applique à d'autres modèles.

3.1. Lieu d'installation approprié

Contactez le service après-vente agréé pour l'installation du produit. Pour préparer l'appareil à l'utilisation, reportez-vous aux informations du manuel d'utilisation et assurez-vous que les branchements électriques et le système d'alimentation en eau sont appropriés. Si ce n'est pas le cas, appelez un électricien et un technicien qualifiés pour qu'ils prennent les dispositions nécessaires.

	AVERTISSEMENT : Le fabricant ne sera pas tenu responsable des dommages survenus suite à des activités effectuées par des personnes non-autorisées.
	AVERTISSEMENT : Ne branchez pas l'appareil pendant l'installation. Vous vous exposeriez à un danger de mort ou à de blessures graves !
	AVERTISSEMENT : Si le dégagement de la porte de la pièce où l'appareil sera placé est trop serré pour empêcher le passage de l'appareil, contactez l'agent de service agréé.

- Posez l'appareil sur une surface plane pour éviter les secousses.
- Si vous prévoyez d'utiliser l'appareil dans une cabine/ un meuble, laissez un dégagement d'au moins 2 cm entre les parois latérales et la cabine/le meubles.
- Installez l'appareil au moins à 30 cm des sources de chaleur telles que les plaques de cuisson, les radiateurs de chauffage et les cuisinières, et au moins à 5 cm des fours électriques.
- N'exposez pas l'appareil à la lumière directe du soleil et ne le placez pas dans des endroits humides.
- Une ventilation d'air doit être aménagée autour du réfrigérateur pour obtenir un fonctionnement efficace. Si vous avez l'intention de poser l'appareil dans un renforcement, assurez-vous de laisser au moins 5 cm de distance entre le plafond et les parois latérales.
- Dans les environnements où la température ambiante est inférieure à 10 °C, le réfrigérateur continue à fonctionner pour conserver les aliments placés dans le compartiment congélateur. Cependant, les aliments frais dans le compartiment réfrigérateur peuvent geler en raison de l'environnement froid.

3.2. Installation des cales en plastique

Les cales en plastique fournies avec l'appareil permettent de créer une distance afin que l'air circule entre l'appareil et la paroi arrière.

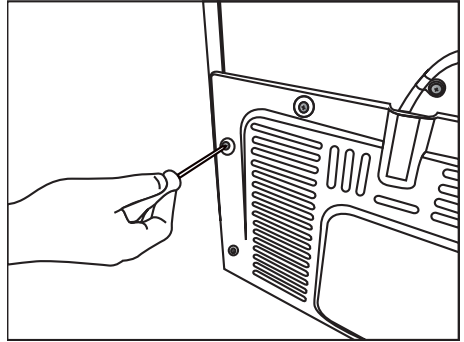

1. Pour installer les cales, retirez les vis de l'appareil et utilisez celles qui ont été fournies avec les cales.

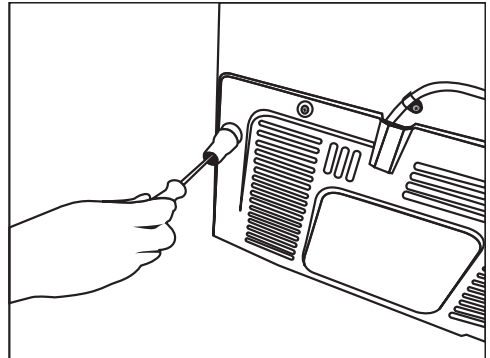

2. Insérez les 2 cales en plastique sur le couvercle de la ventilation arrière, comme illustré à la figure suivante.

Installation

3.3. Réglage des pieds

Si après l'installation l'appareil est en déséquilibre, réglez les pieds à l'avant en les tournant à droite ou à gauche

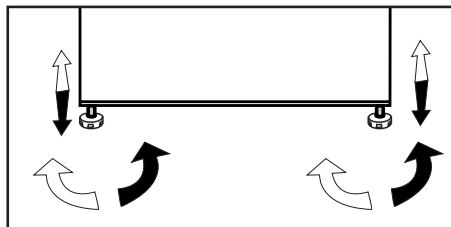

3.4. Branchement électrique



AVERTISSEMENT : N'effectuez pas de connexion via les câbles d'extension ou les multiprises.



AVERTISSEMENT : Les câbles d'alimentation endommagés doivent être remplacés par des prestataires de services agréés.



Si deux réfrigérateurs sont installés côte à côte, ils doivent être séparés d'au moins 4 cm de distance.

- Notre entreprise ne sera pas tenue pour responsable de tout dommage survenu si vous utilisez cet appareil sans le connecter à une mise à la terre ou le brancher au réseau électrique conformément aux réglementations nationales
- La prise du câble d'alimentation doit être facilement accessible après l'installation.
- N'utilisez pas de rallonges ou de prises multiples sans fil entre votre appareil et la prise murale.



Avertissement en cas de contact avec une surface chaude !

Votre appareil est équipé de tuyaux de refroidissement qui permettent d'améliorer le système de refroidissement des parois latérales. Le fluide chaud pourrait circuler à travers ces surfaces, provoquant un dégagement de chaleur sur les parois latérales. Ce phénomène est normal et ne nécessite aucune opération d'entretien. Faites attention lorsque vous touchez ces zones chaudes.

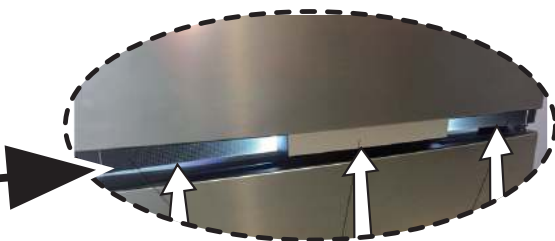

AVERTISSEMENT : « Les films protecteurs disponibles sur la poignée verticale » seront supprimés.

4.1. Mesures d'économie d'énergie



Le branchement de l'appareil aux systèmes d'économie d'énergie électrique est risquant dans la mesure où il peut endommager l'appareil.

- Ne laissez pas les portes du réfrigérateur ouvertes pendant une durée prolongée.
- Ne mettez pas d'aliments ou des boissons chaud(e)s dans le réfrigérateur.
- Évitez de surcharger le réfrigérateur, car la capacité de refroidissement diminue lorsque la circulation de l'air à l'intérieur est entravée.
- Pour conserver le maximum d'aliments dans le compartiment congélateur de votre réfrigérateur, enlevez le rabat supérieur et le tiroir et placez-les au-dessus des étagères en verre. La consommation en énergie prévue pour votre réfrigérateur a été déterminée après enlèvement de l'appareil à glaçons, du bac à glaçons, du rabat et de l'étagère centrale afin de permettre un chargement maximum. Il est fortement recommandé d'utiliser le rabat supérieur et le tiroir inférieur lors du chargement.
- Selon les caractéristiques de votre appareil, la décongélation des aliments dans le compartiment réfrigérateur permet de faire des économies d'énergie et de préserver la qualité des aliments.
- La circulation d'air ne doit pas être bloquée par les aliments placés devant le ventilateur du compartiment congélateur. Laissez un espace minimum de 5cm devant la grille de protection du ventilateur, lors du chargement des aliments.
- Le capteur de température dans le compartiment congélateur ne doit pas entrer directement en contact avec les emballages alimentaires. En cas de contact avec le capteur, la consommation d'énergie de l'appareil pourrait augmenter.



L'intérieur de votre réfrigérateur doit être nettoyé.



Si deux réfrigérateurs sont installés côte à côte, ils doivent être séparés d'au moins 4 cm de distance.

4.2. Première utilisation

Avant de commencer à utiliser votre réfrigérateur, assurez-vous que toutes les préparations sont effectuées conformément aux instructions contenues dans les sections « Consignes relatives à la sécurité et à l'environnement » et « Installation ».

Laissez le réfrigérateur en marche sans y mettre d'aliment, pendant une durée de 6 heures et n'ouvrez pas ses portes à moins que cela soit vraiment nécessaire.



Vous remarquerez un bruit lorsque le compresseur se met en marche. Les liquides et les gaz intégrés au système de réfrigération peuvent également émettre du bruit, même si le compresseur n'est pas en marche. Ce phénomène est normal.



Il est tout à fait normal les bords avant du réfrigérateur chauffent. Ces zones doivent être chaudes pour éviter tout risque de condensation.

5.1. Ecran de contrôle

Les bandeaux indicateurs peuvent varier en fonction du modèle de l'appareil.

Les fonctions sonores et visuelles sur le panneau indicateur vous aident dans l'utilisation de votre réfrigérateur.

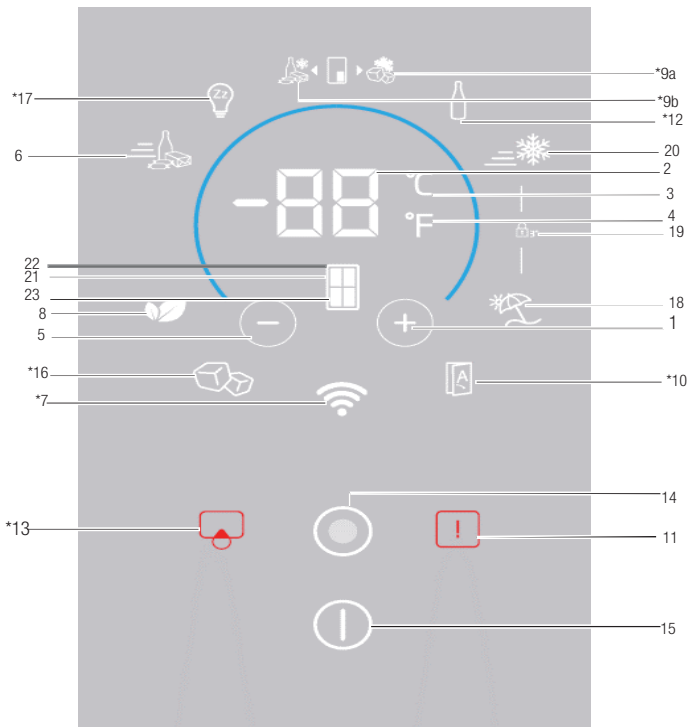

- | | | | |
|----|--|-----|--|
| 1. | Réglage de la température / Augmentation de la température | 10. | *Porte automatique |
| 2. | Réglage de la température - Curseur / indicateur de valeur de la température | 11. | Erreur / Alarme de température élevée |
| 3. | Indicateur Celsius (°C) de sélection de l'unité de température | 12. | *Refroidisseur de bouteille |
| 4. | Indicateur Fahrenheit (°F) de sélection de l'unité de température | 13. | *Bouton / Alarme de remplacement du filtre |
| 5. | Réglage de la température / Baisse de la température | 14. | Bouton Menu |
| 6. | Bouton / Indicateur de la fonction de réfrigération rapide | 15. | Bouton / Indicateur de Marche/Arrêt de l'appareil |
| 7. | * Connexion au Wifi | 16. | *Bouton / indicateur de distributeur de glaçons |
| 8. | Bouton / indicateur de Mode éco | 17. | *Mode Sabbat |
| 9. | *Bouton / indicateur Congélateur Joker | 18. | Bouton / indicateur du mode Vacances |
| | | 19. | Voyant de verrouillage des commandes |
| | | 20. | Bouton / indicateur de la fonction de congélation rapide |
| | | 21. | Sélection du compartiment |
| | | 22. | Indicateur du compartiment réfrigérateur |
| | | 23. | Indicateur du compartiment congélateur |

Cela peut ne pas s'appliquer à tous les modèles



***en option :** Les chiffres de ce manuel sont donnés à titre indicatif et peuvent ne pas correspondre exactement au produit. Si l'accessoire représenté par le chiffre ne se trouve pas dans l'appareil que vous avez acheté, c'est que le chiffre s'applique à d'autres modèles.

Utilisation de l'appareil

5.2. Bandeau indicateur

Les bandeaux indicateurs peuvent varier en fonction du modèle de l'appareil.

Les fonctions sonores et visuelles sur le panneau indicateur vous aident dans l'utilisation de votre réfrigérateur.

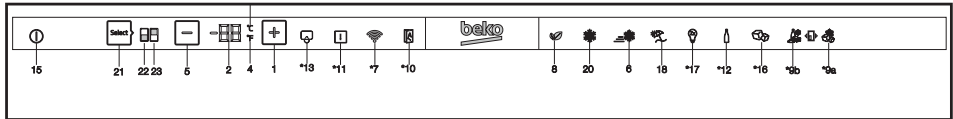

1. Réglage de la température / Augmentation de la température

Appuyez sur ce bouton pour augmenter la température du compartiment sélectionné.

2. Réglage de la température - Curseur / indicateur de valeur de la température

Affiche la valeur de température du compartiment sélectionné. De plus, vous pouvez faire glisser votre doigt vers le haut ou le bas pour augmenter ou diminuer la température.

3. Sélection de l'unité de température (°C) Indicateur Celsius

Appuyez sur ce bouton pour définir l'unité de température sur degrés Celsius.

Il s'agit de l'indicateur Celsius. Lorsque l'indicateur Celsius est activé, les valeurs de réglage de la température s'affichent en degrés Celsius et l'icône correspondante s'allume à 100 %.

L'icône Fahrenheit s'allume à 50 %.

4. Sélection de l'unité de température (°F) Indicateur Fahrenheit

Appuyez sur ce bouton pour définir l'unité de température sur degrés Fahrenheit.

Il s'agit de l'indicateur Fahrenheit. Lorsque l'indicateur Fahrenheit est activé, les valeurs de réglage de la température s'affichent en degrés Fahrenheit et l'icône correspondante s'allume entièrement.

L'icône Celsius s'allume à 50 %.

5. Réglage de la température / Baisse de la température

Appuyez sur ce bouton pour baisser la température du compartiment sélectionné.

6. Indicateur de la fonction réfrigération rapide

Lorsque la fonction de réfrigération rapide est activée, l'indicateur s'allume à 100 %. Lorsque la fonction est annulée, l'appareil retourne à ses réglages normaux et l'indicateur s'allume à 50 %.

Bouton de la fonction Réfrigération rapide

Il est utilisé pour activer ou désactiver la fonction de réfrigération rapide.



Utilisez la fonction de réfrigération rapide lorsque vous souhaitez refroidir rapidement les aliments placés dans le compartiment réfrigérateur. Si vous souhaitez refroidir de grandes quantités d'aliments frais, nous vous recommandons d'activer cette fonction au préalable.



Au bout de 8 heures de temps ou lorsque le compartiment réfrigérateur atteint la température souhaitée, la fonction de réfrigération rapide se désactive automatiquement si vous ne la désactivez pas vous-même.



Si vous appuyez sur le bouton de réfrigération rapide de façon répétée à intervalles courts, la protection du circuit électronique s'activera et le compresseur ne démarrera pas automatiquement.

Cela peut ne pas s'appliquer à tous les modèles



***en option :** Les chiffres de ce manuel sont donnés à titre indicatif et peuvent ne pas correspondre exactement au produit. Si l'accessoire représenté par le chiffre ne se trouve pas dans l'appareil que vous avez acheté, c'est que le chiffre s'applique à d'autres modèles.

Utilisation de l'appareil



Cette fonction n'est pas réactivée lorsque le courant est rétabli après une panne de courant.

7. *Connection au Wifi

Appuyez sur ce bouton pour connecter l'appareil au réseau domestique. Lorsque la fonction est activée, l'indicateur s'allume à 100 % ; lorsqu'elle est annulée, l'indicateur s'allume à 50 %.

8. Bouton / indicateur de Mode Eco

Appuyez sur ce bouton pour activer ou désactiver le mode Eco.

Lorsque le mode Eco est activé, l'indicateur s'allume à 100 %. Lorsque la fonction est active, le congélateur commence à fonctionner en mode Eco au moins 6 heures plus tard. Lorsque la fonction est annulée, l'indicateur s'allume à 50 %.

9a. *Bouton / indicateur Congélateur Joker

Lorsque le bouton est enfoncé, le compartiment joker fonctionne comme un congélateur et l'indicateur s'allume à 100 %. Le compartiment réfrigérateur Joker s'allume à 50%.

9b. *Bouton / indicateur Réfrigérateur Joker

Lorsque le bouton est enfoncé, le compartiment joker fonctionne comme un réfrigérateur et l'indicateur s'allume à 100 %. Le compartiment congélateur joker s'allume à 50%.

10.*Porte automatique

Appuyez sur ce bouton pour activer ou désactiver le mode Porte automatique. Lorsque la fonction est activée, l'indicateur s'allume à 100 %. Lorsque la fonction est annulée, l'indicateur s'allume à 50 %.

Une fois la fonction active, touchez la section correspondante sur la poignée de porte pour que la porte s'ouvre automatiquement.

11. Erreur / Alarme de température élevée

Cet indicateur s'allume en cas de panne de courant, de défaut de température élevée et d'avertissements d'erreur. En cas de panne de courant prolongée, la température maximale du compartiment congélateur s'affiche sur l'écran numérique. Après le contrôle des aliments dans le compartiment congélateur, appuyez sur le bouton de température élevée pour annuler l'avertissement.

12. *Refroidisseur de bouteille

Appuyez sur ce bouton pour activer ou désactiver le mode Refroidisseur de bouteille.

Lorsque la fonction est activée, l'indicateur s'allume à 100 %. Lorsque la fonction est annulée, l'indicateur s'allume à 50 %.

13. *Bouton / Alarme de remplacement du filtre

Cette icône s'allume lorsque le filtre doit être réinitialisé.

Lorsque vous appuyez sur le bouton, le filtre est réinitialisé et l'icône de réinitialisation s'éteint.

14. Bouton Menu

Il est utilisé pour activer ou désactiver le mode veille sur l'affichage. Si vous n'appuyez sur aucun bouton ou n'ouvrez pas la porte dans les 30 secondes, il passe automatiquement en mode veille.

15. Bouton / Indicateur de Marche/Arrêt de l'appareil

Maintenez enfoncé bouton Marche/Arrêt pendant 3 secondes pour allumer ou éteindre l'appareil.

Lorsque l'appareil est éteint, l'indicateur de Marche/Arrêt de l'appareil s'allume à 100% et tous les autres indicateurs s'éteignent. Pour allumer l'appareil, maintenez à nouveau le bouton enfoncé pendant 3 secondes. Le réfrigérateur s'allume et l'indicateur de Marche/Arrêt s'allume à 50 %.

16. *Bouton / indicateur de distributeur de glaçons

Appuyez sur ce bouton pour activer ou désactiver le distributeur de glaçons. Si l'indicateur est allumé à 100%, cela signifie que le distributeur de glaçons est en cours d'exécution. Si l'indicateur est allumé à 50%, cela signifie que le distributeur de glaçons est désactivé.



L'arrivée d'eau du réservoir à eau s'arrête lorsque cette fonction n'est pas sélectionnée. Toutefois, les glaçons déjà formés peuvent être retirés du distributeur.

17. *Mode Sabbat

Appuyez sur ce bouton pour activer ou désactiver le mode Sabbat. Lorsque la fonction est activée, l'indicateur s'allume à 100 %. Lorsque la fonction est annulée, l'indicateur s'allume à 50 %.

Utilisation de l'appareil

18. Bouton / indicateur du mode Vacances

Appuyez sur ce bouton pour activer le mode Vacances. L'indicateur du mode Vacances s'allume à 100 %. Si le mode Vacances est activé, l'inscription « - - » s'affiche sur l'indicateur de valeur de température et aucun refroidissement actif n'est sélectionné sur le compartiment réfrigérateur. Il n'est pas adapté de conserver les denrées dans le compartiment réfrigérateur lorsque cette fonction est activée. Les autres compartiments maintiendront le niveau de froid paramétré.

Pour désactiver cette fonction, appuyez à **nouveau sur le bouton de la fonction Vacances**.

Lorsque la fonction est annulée, l'indicateur s'allume à 50 %.

19. Voyant de verrouillage des commandes

Appuyez simultanément sur les boutons **Réfrigération rapide et Vacances** et maintenez-les enfoncés pendant 3 secondes. Lorsque vous appuyez sur le bouton, un compte à rebours est lancé dans l'indicateur de valeur de température. Lorsque le verrouillage des commandes est activé, l'indicateur de verrouillage des commandes s'allume à 100 % et le mode de verrouillage des commandes est activé. Les boutons ne fonctionneront pas lorsque le mode de verrouillage des commandes est actif. Appuyez simultanément sur les boutons Réfrigération rapide et Vacances et maintenez-les enfoncés à nouveau pendant 3 secondes. Lorsque vous appuyez sur le bouton, un compte à rebours est lancé dans l'indicateur de valeur de température. Lorsque le verrouillage des commandes est annulé, l'indicateur de verrouillage des commandes s'allume à 50 % et le mode de verrouillage des commandes est désactivé.

Activez cette fonction si vous voulez éviter de changer le réglage de la température du réfrigérateur.

20. Indicateur de la fonction de congélation rapide

Lorsque la fonction de congélation rapide est activée, l'indicateur s'allume à 100 %. Lorsque la fonction est annulée, l'appareil retourne à ses réglages normaux et l'indicateur s'allume à 50 %.

Bouton de la fonction de congélation rapide

Il est utilisé pour activer ou désactiver la fonction de congélation rapide.

Appuyez sur ce bouton pour activer ou désactiver la fonction de congélation rapide. Lorsque vous activez la fonction, le compartiment congélateur refroidi à une température inférieure à la valeur de consigne.



Utilisez la fonction de congélation rapide lorsque vous souhaitez congeler rapidement les aliments placés dans le compartiment congélateur. Si vous souhaitez congeler de grandes quantités d'aliments, nous vous recommandons d'activer cette fonction au préalable.



Au bout de 4 heures de temps ou lorsque le compartiment congélateur atteint la température souhaitée, la fonction de congélation rapide se désactive automatiquement si vous ne la désactivez pas vous-même.



Cette fonction n'est pas réactivée lorsque le courant est rétabli après une panne de courant.

21. Sélection de la cabine

Appuyez sur le bouton de sélection de la cabine pour afficher et modifier la valeur de température du réfrigérateur ou du congélateur sur l'indicateur de valeur de température.

22. Indicateur du compartiment réfrigérateur

Lorsque cet indicateur est actif, la température du compartiment réfrigérateur est affichée sur l'indicateur de température.

23 Indicateur du compartiment réfrigérateur

Lorsque cet indicateur est actif, la température du compartiment congélateur est affichée sur l'indicateur de température.

Utilisation de l'appareil



5.3. Machine à glace

(Cette caractéristique est en option)

La machine à glace vous permet d'obtenir facilement des glaçons provenant du réfrigérateur.

Utilisation de la machine à glace

1. Retirez le réservoir d'eau du compartiment réfrigérateur.
2. Remplissez le réservoir d'eau.
3. Remplacez le réservoir d'eau. Les premiers glaçons seront prêts après environ quatre heures dans le tiroir à glace de la machine à glace situé dans le compartiment congélateur.

- | | |
|---|--|
|  | Lorsque le réservoir d'eau est complètement rempli, vous pouvez obtenir environ 60 à 70 glaçons. |
|  | L'eau du réservoir doit être remplacée toutes les 2 à 3 semaines. |

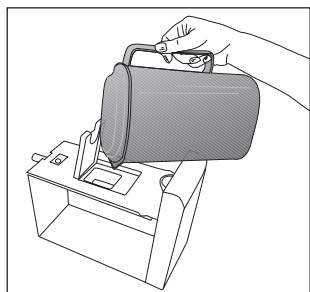
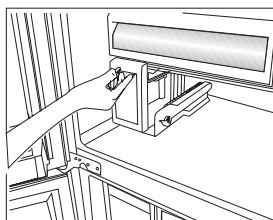
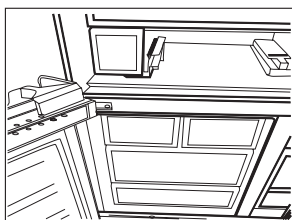



5.4. Distributeur de glaçons

(Cette caractéristique est en option)

Le distributeur de glaçons vous permet d'obtenir facilement des glaçons provenant du réfrigérateur.

Utilisation du distributeur de glaçons

1. Retirez le distributeur de glaçons en le tirant doucement.
2. Remplissez-le d'eau.
3. Remettez le distributeur en place. Après environ deux heures, vous obtenez des glaçons.
4. Pour obtenir des glaçons, tournez les molettes des réservoirs à glaçons dans le sens horaire, de manière à former un angle de 90°. Les glaçons contenus dans les réservoirs tomberont dans le récipient de conservation de glaçons situé en dessous.
5. Vous pouvez alors sortir le récipient de conservation de glaçons et servir les glaçons.

- | | |
|---|--|
|  | Ne retirez pas le distributeur de glaçons de son logement pour obtenir de la glace. |
|  | Si vous le désirez, vous pouvez laisser les glaçons dans leur récipient de conservation. Le récipient de conservation sert simplement à accumuler les glaçons. Ne versez pas d'eau à l'intérieur. Cela peut le casser. |

5.5. Bac à glaçons

(Cette caractéristique est en option)

Le bac à glaçons vous permet d'obtenir facilement des glaçons provenant du réfrigérateur.

Utilisation du bac à glaçons

1. Retirez le bac à glaçons du compartiment congélateur.
2. Remplissez le bac à glaçons d'eau.
3. Remettez le bac à glaçons dans le compartiment congélateur. Après environ deux heures, vous obtenez des glaçons.
4. Retirez le bac à glaçons du compartiment congélateur et tordez-le contre la plaque de service. Vous pourrez alors enlever facilement les glaçons.

Utilisation de l'appareil

5.6. Bluelight

(Cette caractéristique est en option)

Les bacs à légumes du réfrigérateur sont éclairés par une lumière bleue. Les denrées conservées dans les bacs à légumes continuent leur photosynthèse grâce aux effets de longueur d'onde de la lumière bleue et conservent ainsi leur fraîcheur.

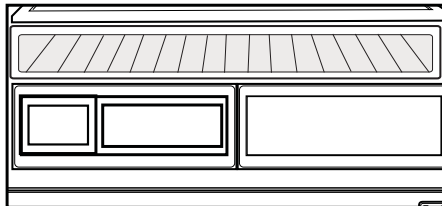

5.7. Module de désodorisation

(FreshGuard)

(Cette caractéristique est en option)

Le module de désodorisation élimine rapidement les mauvaises odeurs dans votre réfrigérateur avant qu'elles ne pénètrent dans les surfaces. Grâce à ce module placé sur le plafond du compartiment des aliments frais, les mauvaises odeurs se dissolvent pendant que l'air circule de manière active sur le filtre anti-odeurs, puis l'air qui a été nettoyé par le filtre est réintroduit dans le compartiment des aliments frais. De cette façon, les odeurs indésirables qui peuvent apparaître lors de la conservation des aliments dans le réfrigérateur sont éliminées avant qu'elles ne pénètrent dans les surfaces.

Ceci grâce au ventilateur, aux rayonnements ultra-violet et au filtre anti-odeurs intégré dans le module. Le module de désodorisation s'active automatiquement sur une base périodique. Le son que vous entendrez lors de l'activation périodique du module est normal ; il est émis par le ventilateur intégré. Si vous ouvrez la porte du compartiment d'aliments frais pendant que le module est actif,

le ventilateur se met temporairement en pause et reprend là où il s'était arrêté lorsque la porte est à nouveau fermée. En cas de panne de courant, le module de désodorisation s'active une fois le courant rétabli.

Info : Il est recommandé de conserver les aliments aromatiques (tels que les fromages, les olives et les plats de charcuterie) dans leur emballage et scellés pour éviter les mauvaises odeurs qui peuvent se produire lorsque les odeurs de divers aliments se mélangent. En outre, il est recommandé de sortir rapidement les aliments avariés du réfrigérateur pour éviter que les autres aliments ne se détériorent et éviter les mauvaises odeurs.



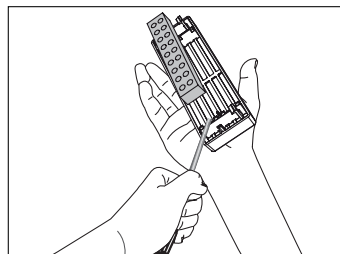
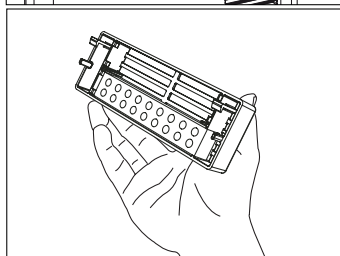
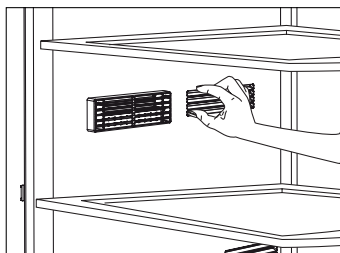

5.8. Compartiment refroidisseur

(Cette caractéristique est en option)

Utilisez ce compartiment pour conserver les produits délicats qui requièrent une température plus basse ou les produits à base de viande à consommer dans un court délai. Ne conservez pas vos légumes ou fruits dans ce compartiment.

Vous pouvez augmenter le volume interne de votre appareil en enlevant le compartiment Zone fraîche souhaité.

Pour l'enlever, tirez juste vers l'avant jusqu'à ce qu'il s'arrête, puis soulevez-le et tirez-le vers vous.

5.9. Bac à légumes

Le bac à légumes du réfrigérateur a été spécialement conçu pour vous aider à conserver vos denrées au frais sans que celles-ci n'aient à perdre de leur humidité. C'est pourquoi en général, l'air frais circule davantage tout autour du bac à légumes. Conservez vos fruits et légumes dans ce compartiment. Ne placez pas de légumes verts à côté des fruits pour si vous souhaitez les conserver plus longtemps.

Utilisation de l'appareil

5.10. Utilisation du distributeur (Cette caractéristique est en option)

i	Il est tout à fait normal que les premiers verres d'eau obtenus du distributeur soient chauds.
i	Si vous n'utilisez pas le distributeur d'eau pendant une période prolongée, débarrassez-vous des premiers verres d'eau afin d'obtenir de l'eau fraîche.

1. Appuyez sur le bouton du distributeur avec votre verre. Si vous utilisez une tasse en plastique souple, il est préférable d'appuyer sur le bouton avec vos doigts.
2. Une fois que vous avez rempli la tasse au niveau souhaité, relâchez le bouton.

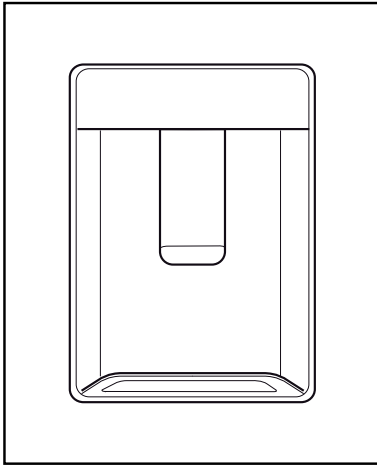

i	Veuillez remarquer que la quantité d'eau qui s'écoule du distributeur dépend du niveau d'appui du bouton. À mesure que le niveau d'eau de votre tasse / verre augmente, réduisez doucement la quantité de pression du bouton pour éviter tout risque de débordement. Si vous appuyez légèrement sur le bouton, l'eau s'écoulera ; ce phénomène est tout à fait normal et n'est pas un dysfonctionnement.
----------	--

5.11. Remplir le réservoir d'eau de la fontaine frigorigique

Le réservoir d'approvisionnement en eau se trouve dans le balconnet de la porte.

1. Ouvrez le couvercle du réservoir.
2. Remplissez le réservoir d'eau potable fraîche.
3. Fermez le couvercle.

i	Ne remplissez pas le réservoir d'eau avec un liquide autre que de l'eau ; des boissons comme le jus de fruit, les boissons gazeuses, et les boissons alcooliques ne sont pas adaptées pour être utilisées avec le distributeur d'eau. Si de tels liquides sont utilisés, le distributeur connaîtra un dysfonctionnement et peut être profondément endommagé. La garantie ne couvre pas de telles utilisations. Certaines substances chimiques et additifs contenus dans de telles boissons / breuvages peuvent également endommager le réservoir d'eau.
----------	---

i	Utilisez uniquement de l'eau potable propre.
----------	--

i	La capacité du réservoir est de 3 litres ; ne dépassez pas la limite.
----------	---

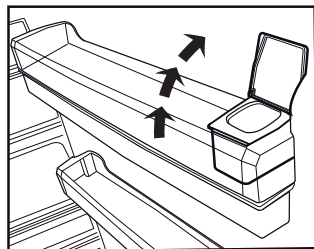
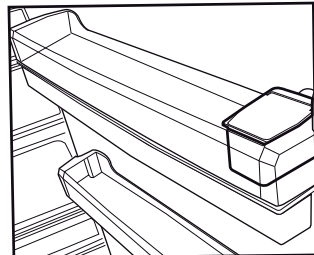

Utilisation de l'appareil

5.12. Nettoyer le réservoir d'eau

1. Retirez le réservoir d'approvisionnement en eau du balconnet de la porte.
2. Retirez le balconnet de la porte en le tenant par les deux côtés.
3. Tenez le réservoir par les deux côtés et retirez-le selon un angle de 45 °C.

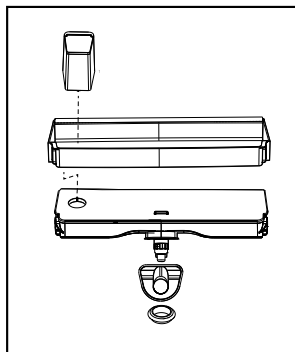
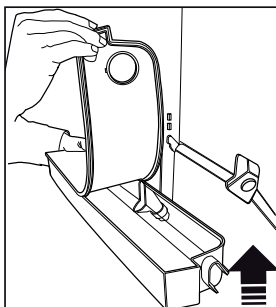
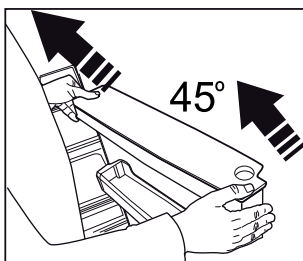
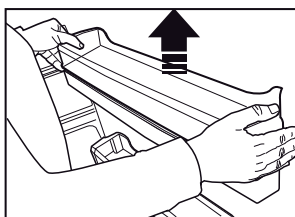
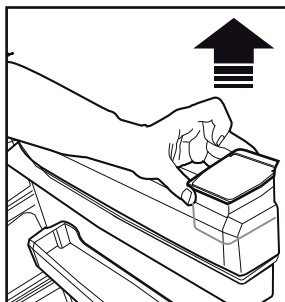

4. Enlevez le couvercle du réservoir d'eau et nettoyez le réservoir.



Le réservoir d'eau et les composantes du distributeur d'eau ne peuvent pas être passés au lave-vaisselle.

5.13. Bac de dégivrage

L'eau qui s'écoule lors de l'utilisation du distributeur d'eau s'accumule dans le bac de dégivrage. Retirez le filtre en plastique comme indiqué sur le schéma.

Essuyez l'excédent d'eau à l'aide d'un chiffon propre et sec.

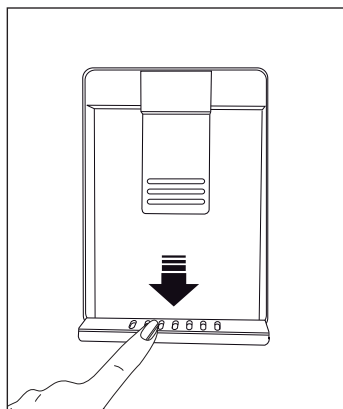

Utilisation de l'appareil

5.14. Bac à légumes à humidité contrôlée (EverFresh+)

(Cette caractéristique est en option)

Grâce au bac à humidité contrôlée, les fruits et légumes peuvent être conservés plus longtemps dans un environnement présentant des conditions d'humidité idéales. Le système de réglage de l'humidité à 3 options situé en face du bac à légumes vous permet de contrôler le niveau d'humidité à l'intérieur en fonction des aliments que vous conservez. Il est recommandé de sélectionner l'option légumes si vous conservez des légumes seulement, l'option fruits si vous conservez des fruits seulement, et l'option mixte lorsque vous conservez des fruits et des légumes.

Pour profiter du système de contrôle de l'humidité et prolonger la durée de conservation des aliments, il est recommandé de ne pas conserver les fruits et légumes dans des sacs en plastique. Si vous laissez les légumes dans leurs sachets, ils se décomposeront en très peu de temps. En particulier, nous recommandons de ne pas conserver les concombres ou les brocolis dans des sacs en plastique scellés. Pour des raisons d'hygiène, il vaut mieux éviter le contact de l'emballage avec d'autres légumes, préférez un sac en papier perforé ou tout autre emballage similaire plutôt que le sachet.

Une fois les légumes placés dans le bac, il faut prendre en considération le poids spécifique des légumes. Les légumes lourds et durs doivent être disposés au fond du bac, tandis que les plus légers et tendres seront placés au-dessus.

Ne rangez pas ensemble dans le même bac, les poires, les abricots, les pêches, etc. ainsi que les pommes, en particulier celles générant un niveau élevé de gaz d'éthylène, avec les autres fruits et légumes. Le gaz d'éthylène émis par ces premiers fruits peut accélérer la détérioration et la décomposition des autres en très peu de temps.



5.15. Congélation des produits frais

- Afin de préserver la qualité des aliments, ils doivent être congelés le plus rapidement possible lorsqu'ils sont placés dans le compartiment congélateur ; utilisez pour cela la fonction de congélation rapide.
- Vous pouvez conserver les aliments plus longtemps dans le compartiment congélateur lorsque vous les congelez frais.
- Emballez les aliments à congeler et fermez l'emballage de sorte qu'il ne laisse pas entrer l'air.
- Assurez-vous d'emballer vos aliments avant de les mettre au congélateur. Utilisez des contenants de congélation, des feuilles et des papiers à l'épreuve de l'humidité, des sacs en plastique et d'autres matériaux d'emballage plutôt que des papiers d'emballage traditionnels.
- Étiquetez chaque paquet d'aliments en ajoutant la date avant la congélation. De cette manière, vous pouvez connaître le degré de fraîcheur de chaque paquet d'aliments chaque fois que vous ouvrez votre congélateur. Conservez les aliments congelés dans la partie avant du compartiment pour vous assurer qu'ils sont utilisés en premier.
- Consommez immédiatement les denrées congelées après leur décongélation et ne les congelez plus à nouveau.
- Ne congelez pas une quantité trop importante à la fois.

Utilisation de l'appareil

Réglage du compartiment congélateur	Réglage du compartiment réfrigérateur	Remarques
-18 °C	4 °C	Voici le réglage normal recommandé.
-20, -22 ou -24 °C	4 °C	Ces réglages sont recommandés lorsque la température ambiante dépasse 30 °C.
Congélation rapide	4 °C	Cet indicateur est utilisé lorsque vous voulez congeler vos denrées pendant une courte période. Le réfrigérateur retourne à son mode de fonctionnement précédent lorsque le processus est achevé.
-18°C ou plus froid	2 °C	Utilisez ces paramètres si vous estimez que le compartiment réfrigérateur n'est pas assez froid à cause de la chaleur ou des ouvertures/fermetures fréquentes de la porte.

5.16. Recommandations concernant la conservation des aliments congelés

Le compartiment doit être réglé à -18 °C en guise de valeur minimale.

1. Mettez les paquets dans le congélateur aussi rapidement que possible après l'achat pour éviter qu'ils ne dégivrent.
2. Vérifiez que les mentions « À consommer avant le » et « À consommer de préférence avant le » figurant sur l'emballage sont respectées avant de congeler les paquets.
3. Assurez-vous que l'emballage des aliments n'est pas endommagé.

5.17. Informations concernant la congélation

Selon les normes IEC 62552, le produit congelé au moins 4,5 kg d'aliments à une température ambiante de 25 °C jusqu'à -18 °C ou moins dans les 24 heures pour 100 litres de volume de congélation.

Il n'est possible de conserver des denrées sur de longues périodes qu'avec des températures inférieures ou égales à -18°C.

Vous pouvez conserver la fraîcheur de vos denrées pendant plusieurs mois (à des températures inférieures ou égales à -18 °C dans le surgélateur).

Il faut éviter que les denrées à congeler n'entrent en contact avec des aliments déjà congelés afin d'empêcher le dégel partiel de ces derniers.

Faites bouillir les légumes et égoutter leur eau pour conserver les légumes plus longtemps. Après avoir égoutté leur eau, placez-les dans des emballages à l'épreuve de l'air et disposez-les à l'intérieur du congélateur. Les aliments tels que les bananes, les tomates, la laitue, le céleri, les œufs durs,

les pommes de terre ne sont pas adaptés à la congélation. Lorsque ces aliments sont congelés, leur valeur nutritionnelle et leur goût sont affectés négativement. En outre, ils peuvent se détériorer et présenter un risque pour la santé humaine.

5.18. Disposition des denrées

Clayettes du compartiment congélation	Différentes denrées congelées comme de la viande, du poisson, des crèmes glacées, des légumes, etc.
Étagères du compartiment réfrigérateur.	Aliments dans les casseroles, les assiettes couvertes et les récipients fermés, œufs (dans un contenant fermé)
Étagères sur la porte du compartiment réfrigérant	Produits ou boissons de petite taille et sous emballage
Bac à légumes	Fruits et légumes
Compartiment Produits frais	Charcuterie (aliments pour le petit déjeuner, produits de viande qui doivent être consommés dans un court laps de temps)

5.19. Avertissement - Porte ouverte (Cette caractéristique est en option)

Un signal d'avertissement sonore retentit lorsque la porte du réfrigérateur reste ouverte pendant 1 minute. Le signal sonore s'arrête lorsque vous fermez la porte ou lorsque vous appuyez sur n'importe quel bouton d'affichage (le cas échéant).

Utilisation de l'appareil

5.20. Ampoule

Les lampes LED sont utilisées comme ampoules. Contactez le service agréé en cas de problème avec ce type d'éclairage.

Les ampoules utilisées dans l'appareil ne sont pas conçues pour l'éclairage domestique et ne conviennent pas non plus à un tel usage. Les ampoules de votre réfrigérateur et/ou congélateur visent à assurer un chargement d'aliments confortable et sécuritaire.

Nettoyez régulièrement l'appareil afin de prolonger sa durée de vie et réduire les problèmes fréquemment rencontrés.



AVERTISSEMENT : Éteignez l'appareil avant de le nettoyer.



AVERTISSEMENT : Il est recommandé de nettoyer le condenseur tous les six mois avec des gants. Vous ne devez pas utiliser d'aspirateur.

- N'utilisez jamais d'essence, de benzène ou de matériaux similaires pour le nettoyage.
- N'utilisez jamais d'ustensiles abrasifs tranchants, de savon, de produit de nettoyage domestique, de détergent et de cirage pour effectuer le nettoyage.
- Dissolvez une cuillerée à café de carbonate dans un demi-litre d'eau. Trempez un chiffon dans cette solution et essorez-le complètement. Nettoyez soigneusement l'intérieur du réfrigérateur avec ce chiffon et séchez ensuite à l'aide d'un chiffon sec.
- Ne laissez pas de l'eau pénétrer dans le logement de lampe ou dans toute autre pièce électrique.
- Si vous n'utilisez pas le réfrigérateur pendant une période prolongée, débranchez-le, retirez-y tous les aliments, nettoyez-le et laissez la porte entrouverte.
- Vérifiez régulièrement que les joints des portes sont propres. Si tel n'est pas le cas, nettoyez-les.
- Retirez tous les aliments de l'appareil avant de retirer la porte et les étagères.
- Retirez les balconnets en les tirant vers le haut. Faites glisser les balconnets vers le bas pour les réinstaller après le nettoyage.
- N'utilisez jamais de produits de nettoyage chlorés ou d'eau pour nettoyer les surfaces extérieures ou les parties du produit recouvertes de chrome. Le chlore entraîne l'abrasion de ces surfaces métalliques.
- Pour des appareils qui ne sont pas de la marque No Frost, des gouttes d'eau et une couche de givre pouvant atteindre la largeur d'un doigt se forment sur la paroi arrière du compartiment réfrigérateur. Ne les nettoyez pas et évitez d'y utiliser de l'huile ou des produits similaires.

- Utilisez uniquement des tissus en microfibras légèrement mouillés pour nettoyer la surface externe de l'appareil. Les éponges et autres tissus de nettoyage sont susceptibles de rayer la surface.

6.1. Prévention des mauvaises odeurs

Les matériaux susceptibles d'être à l'origine d'une odeur ne sont pas utilisés dans la fabrication de nos réfrigérateurs. Toutefois, des odeurs peuvent se dégager si les aliments sont mal rangés ou si la surface interne de l'appareil n'est pas nettoyée comme il se doit. Veuillez tenir compte des points suivants pour éviter ce problème :

- Il est important de garder le réfrigérateur propre. Les résidus d'aliments, les taches, etc. peuvent être à l'origine des odeurs. Pour cette raison, nettoyez votre réfrigérateur avec du carbonate dissout dans de l'eau tous les 15 jours. N'utilisez jamais de détergent ou de savon.
- Conservez vos aliments dans des récipients fermés. Les micro-organismes émis par les récipients sans couvercle peuvent provoquer des odeurs désagréables.
- Ne gardez jamais les aliments périmés ou abîmés dans votre réfrigérateur.

6.2. Protection des surfaces en plastique.

Ne placez pas d'huiles ou de plats huileux dans le réfrigérateur dans des récipients non fermés, car les graisses peuvent endommager les surfaces en plastique du réfrigérateur. Si de l'huile est répandue ou étalée sur les surfaces en plastique, nettoyez et rincez immédiatement la partie concernée de la surface à l'eau tiède.

6.3. Nettoyage de la surface intérieure

Pour nettoyer les surfaces intérieures et toutes les parties amovibles, lavez-les avec une solution douce contenant du savon, de l'eau et du carbonate. Rincez et séchez complètement. Empêchez l'eau de toucher les dispositifs d'éclairage et le panneau de commande.

**ATTENTION :**

N'utilisez pas de vinaigre, d'alcool à friction ou d'autres produits de nettoyage à base d'alcool sur les surfaces intérieures.

6.4. Surfaces extérieures en acier inoxydable

Utilisez un produit de nettoyage en acier inoxydable non abrasif et appliquez-le avec un chiffon doux et non pelucheux. Pour le polissage, essuyez avec douceur la surface avec un chiffon humide en microfibras et utilisez du cuir sec. Suivez toujours les fils d'acier inoxydable.

6.5. Nettoyage d'appareils avec portes en verre

Enlevez le film protecteur qui recouvre la vitre. Il y a un revêtement sur la surface de la vitre. Ce revêtement minimise la formation de taches et garantit un nettoyage facile des taches et des salissures. Les vitres non protégées par un tel revêtement peuvent être exposées à un colmatage persistant de polluants transportés par l'eau ou par l'air et d'origine organique ou inorganique comme le calcaire, les sels minéraux, les hydrocarbures non brûlés, les oxydes métalliques et les silicones qui peuvent facilement et rapidement former des taches ou entraîner ainsi des dégâts matériels. Malgré un lavage régulier, la vitre devient très difficile à nettoyer, mais reste nettoyable. En conséquence, la clarté et la bonne apparence du verre en pâtit. Les composés et méthodes de nettoyage durs et abrasifs augmentent encore ces défauts et accélèrent le processus de détérioration.

*Les produits de nettoyage non alcalins, non abrasifs et à base d'eau doivent être utilisés pour les procédures de nettoyage usuelles.

Pour que le revêtement ait une longue durée de vie, les substances alcalines ou abrasives ne doivent pas être utilisées lors des opérations de nettoyage.

Ces vitres ont été soumises à un processus de trempe pour augmenter leur résistance aux chocs et à la rupture.

Comme mesure de sécurité supplémentaire, les surfaces arrière des verres sont recouvertes d'un film de sécurité pour s'assurer qu'ils ne nuisent pas à l'environnement en cas de rupture.

Vérifiez la liste suivante avant de contacter le service après-vente. Cela vous permet de gagner du temps et de l'argent. Cette liste contient les problèmes fréquemment rencontrés qui ne sont pas le résultat d'un défaut de fabrication ou d'une mauvaise utilisation des matériaux. Il se peut que votre appareil ne présente pas certaines des caractéristiques décrites ici.

Le réfrigérateur ne fonctionne pas.

- Il peut ne pas être branché comme il se doit. >>>Branchez l'appareil correctement.
- Le fusible de la prise à laquelle votre réfrigérateur est branché ou le fusible principal a peut-être sauté. >>>Vérifiez le fusible.

Condensation sur la paroi intérieure du compartiment réfrigérateur. (MULTI ZONE, COOL CONTROL et FLEXI ZONE).

- La porte peut avoir été ouverte/fermée fréquemment. Évitez d'ouvrir/de fermer la porte du réfrigérateur fréquemment.
- L'environnement peut être trop humide. >>>N'installez pas le réfrigérateur à des endroits très humides.
- Les aliments contenant du liquide peuvent avoir été placés au réfrigérateur dans des récipients sans couvercle. >>>Assurez-vous que des aliments contenant du liquide rangés dans des récipients non fermés ne soient pas placés pas dans le réfrigérateur.
- La porte du réfrigérateur peut avoir été laissée entrouverte. >>>Ne gardez pas longtemps les portes de votre réfrigérateur ouvertes.
- Le thermostat peut avoir été réglé à un niveau très froid. >>>Réglez le thermostat à un niveau approprié.

Le compresseur ne fonctionne pas.

- Le dispositif de protection thermique du compresseur sautera en cas de coupures soudaines du courant ou de débranchement intempestif, en effet la pression du liquide réfrigérant du système de refroidissement ne sera pas équilibrée. Le réfrigérateur recommence à fonctionner normalement après 6 minutes environ. Si le réfrigérateur ne démarre pas à la fin de cette période, veuillez appeler le prestataire de services agréé.
- Le congélateur est en mode dégivrage. >>>Ceci est normal pour un réfrigérateur qui effectue le dégivrage entièrement automatique. Le cycle de dégivrage est effectué périodiquement.
- Le réfrigérateur ne doit pas être branché. >>>Assurez-vous que la fiche est bien insérée dans la prise.
- Les réglages de température peuvent être incorrects. >>>Sélectionnez la valeur de température correcte.
- Panne de courant possible. >>>Le réfrigérateur commence à fonctionner normalement une fois que l'alimentation est rétablie.

Le niveau sonore augmente lorsque le réfrigérateur est en marche.

- Les performances de fonctionnement du réfrigérateur peuvent varier en fonction des variations de température ambiante. Cela est normal et n'est pas un défaut.

Le réfrigérateur fonctionne fréquemment ou pendant de longues périodes.

- Votre nouveau réfrigérateur est peut-être plus grand que l'ancien. Les grands réfrigérateurs durent plus longtemps.
- La température de la pièce est probablement élevée. >>>Il est normal que l'appareil fonctionne plus longtemps dans des environnements chauds.
- Il se peut que le réfrigérateur ait été branché ou chargé d'aliments. >>>Il faut plus de temps à l'appareil pour atteindre la température réglée lorsqu'il vient d'être branché ou chargé. Ce phénomène est normal.
- De grandes quantités d'aliments chauds ont peut-être été mises au réfrigérateur récemment. >>>Ne placez pas les aliments chauds dans le réfrigérateur.
- Les portes peuvent avoir été ouvertes fréquemment ou laissées entrouvertes depuis longtemps. >>>L'air chaud qui pénètre dans le réfrigérateur le fait fonctionner plus longtemps. N'ouvrez pas les portes fréquemment.
- Les portes des compartiments congélateur et réfrigérateur ont été laissées entrouvertes. >>>Assurez-vous que les portes sont bien fermées.
- L'appareil peut être réglé à une température très basse. >>> Réglez la température du réfrigérateur à un degré plus chaud et patientez que l'appareil atteigne ce niveau de température.
- Le joint de porte du réfrigérateur ou du compartiment congélateur peut être sale, usé, brisé ou mal fixé. >>> Nettoyez ou remplacez le joint. Tout joint endommagé/brisé fait fonctionner le réfrigérateur pendant une période de temps plus longue afin de conserver la température actuelle.

La température du réfrigérateur est adéquate, mais la température du congélateur est très basse.

- La température du compartiment congélateur peut être réglée à une valeur très basse.>>> Réglez la température du compartiment congélateur à une valeur supérieure et vérifiez.

La température du congélateur est adéquate, mais la température du réfrigérateur est très basse.

Dépannage

- Le réfrigérateur est réglé à une température très basse. >>> Réglez la température du réfrigérateur à un degré supérieur et vérifiez.

Les denrées conservées dans les tiroirs du compartiment de réfrigération sont congelées.

- La température du compartiment réfrigérateur peut être réglée à une valeur très élevée.>>> Réglez la température du compartiment réfrigérateur à une valeur inférieure et vérifiez.

La température dans le réfrigérateur ou le congélateur est très élevée.

- La température du compartiment réfrigérateur peut être réglée à une température très élevée. >>>Le réglage du compartiment réfrigérant a un effet sur la température du congélateur. Modifiez la température du réfrigérateur ou du compartiment congélateur jusqu'à ce que la température du réfrigérateur ou du compartiment congélateur atteigne un niveau adéquat.
- Les portes peuvent avoir été ouvertes fréquemment ou laissées entrouvertes depuis longtemps. >>>N'ouvrez pas les portes fréquemment.
- La porte a peut-être été laissée entrouverte. >>>Fermez complètement la porte.
- Le réfrigérateur était peut-être tout simplement branché ou chargé d'aliment. >>>Ce phénomène est normal. Il faut plus de temps à l'appareil pour atteindre la température réglée lorsqu'il vient d'être branché ou chargé.
- De grandes quantités d'aliments chauds ont peut-être été mises au réfrigérateur récemment. >>>Ne placez pas les aliments chauds dans le réfrigérateur.

Vibrations ou bruits.

- Le plancher peut ne pas être stable ou de niveau. >>>Si le réfrigérateur vibre légèrement, ajustez l'alimentation pour l'équilibrer. Assurez-vous que le sol est de niveau et capable de supporter le poids du réfrigérateur.
- Les objets placés sur le réfrigérateur peuvent causer du bruit. >>>Retirez tout objet placé sur le réfrigérateur.

Le réfrigérateur produit des bruits semblables à de l'eau qui coule ou à la pulvérisation d'un liquide.

- Les écoulements de liquide et de gaz surviennent conformément aux principes de fonctionnement du réfrigérateur. >>>Ce phénomène est normal et n'est pas considéré comme un défaut.

Le réfrigérateur émet un sifflement.

- Votre appareil est doté de ventilateurs qui servent à le refroidir. Cela est normal et n'est pas un défaut.

L'humidité s'accumule sur les parois intérieures du réfrigérateur.

- Un temps chaud et humide augmente la formation de givre et de condensation. Cela est normal et n'est pas un défaut.
- Les portes peuvent avoir été ouvertes fréquemment ou laissées entrouvertes depuis longtemps. >>>N'ouvrez pas les portes fréquemment. Fermez les portes, si elles sont ouvertes.
- La porte a peut-être été laissée entrouverte. >>>Fermez complètement la porte.

L'humidité est présente sur la surface extérieure du réfrigérateur ou entre les portes.

- L'air peut être humide. C'est tout à fait normal par temps humide. >>>La condensation disparaît une fois que le taux d'humidité diminue.
- L'espace présent entre deux portes du réfrigérateur peut présenter de l'humidité si vous utilisez rarement votre appareil. Ce phénomène est normal. Cette humidité disparaît en cas d'utilisation fréquente du réfrigérateur.

L'intérieur du réfrigérateur dégage une mauvaise odeur.

- L'appareil n'a peut-être pas été nettoyé régulièrement. Nettoyez l'intérieur du réfrigérateur avec une éponge, de l'eau tiède ou de l'eau gazeuse.
- Certains récipients ou matériaux d'emballage peuvent provoquer des odeurs. >>>Utilisez un autre récipient ou du matériel d'emballage d'une autre marque.
- Les aliments peuvent avoir été mis au réfrigérateur dans des récipients sans couvercle. >>>Conservez les aliments dans des récipients fermés. Les micro-organismes émis par les récipients sans couvercle peuvent provoquer des odeurs désagréables.
- Sortez les aliments périmés ou abîmés du réfrigérateur.

Il est impossible de fermer la porte.

Dépannage

- Des récipients peuvent empêcher la porte de se fermer. >>> Repérez les emballages qui obstruent la porte.
- Le réfrigérateur peut être instable sur le sol. >>>Ajustez les pieds du réfrigérateur au besoin pour le garder en équilibre.
- Le plancher peut ne pas être de niveau ou solide. >>>Assurez-vous que le plancher est de niveau et qu'il peut supporter le poids du réfrigérateur..

Les bacs à légumes sont coincés.

- Les aliments peuvent toucher la paroi supérieure du bac à légumes. >>>Réorganisez les aliments dans le bac à légumes.

Si la surface de l'appareil est chaude

Vous pouvez observer une élévation de la température entre les deux portes, sur les panneaux latéraux et au niveau de la grille arrière pendant le fonctionnement de l'appareil. Ce phénomène est normal et ne nécessite aucune opération d'entretien !

Le ventilateur continue de fonctionner lorsque la porte est ouverte.

Le ventilateur peut continuer de fonctionner lorsque la porte du congélateur est ouverte.



AVERTISSEMENT : Si vous ne parvenez pas à résoudre le problème même après avoir suivi les instructions données dans cette section, contactez votre revendeur ou le prestataire de services agréé. N'essayez jamais de réparer un appareil défectueux.



58 0910 0000/AB
FR



www.beko.com