

beko

Mixer

User Manual



HMM 81504 BX

EN / FR / IT / PL / SL / CS / SRB / SQ / MK / RO / AR



01M-8910753200/8911333200-1121-01

CONTENTS

ENGLISH 03-16

FRANÇAIS 17-31

ITALIANO 32-45

POLSKI 46-61

SLOVENŠČINA 62-75

CZECH 76-89

СРБИН 90-103

SHQIPTARE 104-117

МАКЕДОНСКИ 118-133

ROMÂNĂ 134-149

ARABIC 150-163

Please read this guide first!

Dear Customer,

Thank you for choosing a BEKO product. We would like you to achieve the optimal efficiency from this high quality product which has been manufactured with state of the art technology. Please make sure you read and understand this guide and supplementary documentation fully before use and keep it as a reference. Include this guide with the unit if you hand it over to someone else. Observe all warnings and information herein and follow the instructions.

Symbols and their meanings

These symbols are used throughout this guide:

	Important information and recommendations regarding the use of the appliance.
----------------------------------------------------------------------------------	-------------------------------------------------------------------------------

	Warnings on personal injury or property damage.
----------------------------------------------------------------------------------	-------------------------------------------------

	Suitable for contact with food.
----------------------------------------------------------------------------------	---------------------------------

	Do not immerse the appliance, the power cord or the plug in water or in any other liquids.
----------------------------------------------------------------------------------	--------------------------------------------------------------------------------------------

	Electric shock protection rating
------------------------------------------------------------------------------------	----------------------------------



This product has been manufactured at modern facilities respectful to the environment without harming nature.

1 Important safety and environmental instructions

This section contains safety instructions to prevent hazards that can result in injury or property damage. Any warranty is void if these instructions are not followed.

1.1 General safety

- This appliance complies with international safety standards.
- For the appliance to be used by persons with limited physical, emotional, or mental capacity or lacking knowledge and experience, such person must be supervised and have understood the instructions about the safe usage of the appliance and potential risks. Children should not tamper with the device. Cleaning and user maintenance operations should not be carried out by children.
- This appliance cannot be used by children.
- Store the appliance and its power cord out of the reach of children.
- Do not use the appliance if the power cord or the appliance is damaged. Contact authorized service.

1 Important safety and environmental instructions

- Unplug the appliance when it is left unattended, during attaching/removing accessories, and cleaning.
- Use only original parts or parts recommended by the manufacturer.
- Do not disassemble the appliance.
- Your mains power supply shall be in align with the specified information on the type tag.
- Do not use the appliance with an extension cord.
- Do not unplug the appliance by pulling on the cord.
- Unplug the appliance before cleaning, disassembly, accessory fitting and wait until it is completely stopped.
- Do not touch the plug of the appliance while your hands are damp or wet.
- Do not use the appliance for hot foods.
- To avoid damage on the appliance, remove bones and seeds from foods.
- The appliance is not suitable for dry and hard foods.

1 Important safety and environmental instructions

- To prevent overheating, do not use the beaters function continuously for more than 10 minutes. Between each 10 minutes of use, leave the appliance to cooling for 30 minutes.
- To prevent overheating, do not use the beater function continuously for more than 5 minutes. Between each 5 minutes of use, leave the appliance to cooling for 20 minutes.
- Follow each instruction to prevent injuries caused by misuse.
- After cleaning, dry the appliance and every part before plugging in and attaching the parts.
- Do not immerse the appliance, the power cord or the plug in water or in any other liquids.
- Do not use the appliance or its parts on or near hot surfaces or put them on such surfaces.
- If you keep the packaging materials, keep them out of the reach of children.
- Always use the appliance on a stable, flat, clean and dry surface.

1 Important safety and environmental instructions

- This appliance is intended to be used in household and similar applications such as:
 - staff kitchen areas in shops, offices and other working environments,
 - farm houses, by clients in hotels, motels and other residential type environments,
 - bed and breakfast type environments
- Do not squeeze or bend the power cord and do not rub in on sharp edges in order to prevent any damage. Keep the cord away from hot surfaces and open flames.
- Before using the appliance for the first time, clean all parts carefully which come into contact with food. Please see full details in the “Cleaning ” section.
- Do not touch any moving parts of the appliance. Do not attach or remove the parts until the device comes to a complete stop.

1 Important safety and environmental instructions

1.2 Compliance with the WEEE Regulations and Waste Disposal

This product complies with EU WEEE Directive (2012/19/EU). This product bears a classification symbol for waste electrical and electronic equipment (WEEE).



This symbol indicates that this product shall not be disposed with other household wastes at the end of its service life. Used device must be returned to official collection point for recycling of electrical and electronic devices. To find these collection systems please contact to your local authorities or retailer where the product was purchased. Each household performs important role in recovering and recycling of old appliance. Appropriate disposal of used appliance helps prevent potential negative consequences for the environment and human health.

1.3 Packaging information



The product's packaging is made of recyclable materials, in accordance with the National Legislation. Do not dispose the packaging waste with the household waste or other wastes, dispose it to the packaging collection areas specified by local authorities.

1.4 What to do for energy saving

Follow the times recommended in the manual during use. Unplug the cord of appliance after use.

2 Your blender

2.1 Overview

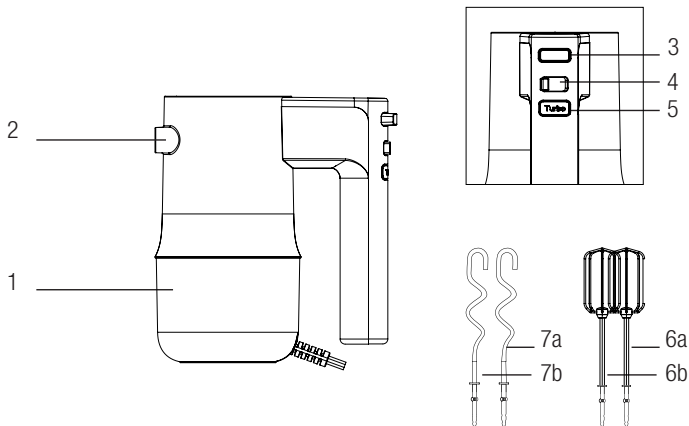

1. Motor unit
2. Accessory inlets
3. Accessory release button
4. Speed setting button
5. TURBO button
6. Beaters (6a/6b)
7. Dough hooks (7a/7b)

2.2 Technical Data

Voltage: 220-240 V~, 50-60 Hz

Power: 500 W

The rights to make technical and design changes are reserved.

2 Operation

2.1 Intended use

The appliance is intended for home use only, it is not suitable for professional use.

2.2 First operation

Clean the parts of the appliance before the first use.

2.3 Beater / Mixer

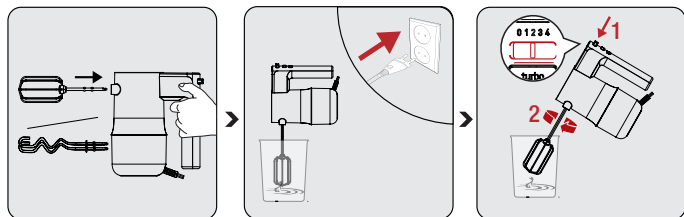

Insert beaters (6) or kneading hooks (7) into the inlets for beater (5) or kneading hook until they settle.

Plug in the power cord. Put the beaters (6) and the kneading hooks (7) into the batter before turning on the stick blender.

Speed setting is between 1 and 4. Increase the speed starting from level 1.



Do not use the beater and dough hooks together.



When mixing ingredients, start with a lower speed. Foods may spatter around if you start with high speed.

2 Operation

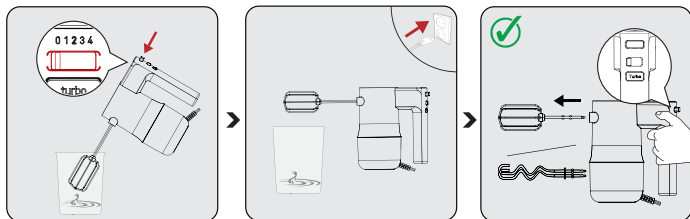

When the process is completed, leave the speed setting button at "0" position.

Wait until your appliance is completely stopped. Unplug and remove the beater/mixer accessories from the batter.

You can remove the beater and mixer accessories by pushing the accessory release button (3) when the power button is on "0" position.

2.3.1 Beaters



- Always use both beaters.
- Teflon coated containers may be scratched.
- Use it to beat liquid ingredients like cake batter, sauce, soup.

2.3.2 Dough Hooks



- Always use both dough hooks.
- Teflon coated containers may be scratched.
- Use it for dough kneading.

2.4 TURBO button

Push and hold the TURBO button when you need sudden high speed, and unhold when you no longer need.



Do not use the TURBO feature for longer than 1 minute.

3 Recipes

Cake Recipe

Ingredients:

- 3 Eggs
- 150 g butter
- 150 g white sugar
- 150 g wheat flour
- 3 g dry yeast

Preparation:

Separate egg whites and yolks.

Pour the egg whites into a mixing bowl and attach the mixer accessory of your appliance. Beat the egg whites for 1 to 2.5 minutes on speed level 3.

Dice the butter into 20 mm pieces.

Add the butter, sugar, and egg yolks to the bowl and mix for 1 to 2.5 minutes on speed level 3.

In a different bowl mix the wheat flour and dry yeast. Add the dry ingredients to the egg mixture and beat for 1 to 2.5 minutes on speed 3.

Pour the batter into a cake pan and bake in a preheated 200°C oven until it's gold on top. Enjoy!

3 Recipes

Cookie Recipe

Ingredients:

- 1 egg
- 100 g butter, diced into 200 mm pieces
- 100 g oats
- 100 g honey
- 100 g wheat flour
- 20 g water
- 175 g chocolate chips

Preparation:

Beat the egg, honey and butter diced into 200 mm pieces on Turbo speed until creamy.

Add flour and water, mix for 1.5 to 2 minutes.

Finally, add the oats and chocolate chips, stir with a spoon.

Take 30 g (approximately 1 tablespoon) from your dough and shape into balls, and place them on an oven tray.

Bake in a preheated oven at 160 °C for 30 minutes or at 180 °C for 25 minutes. Enjoy!

3 Recipes

Bread Recipe

Ingredients:

- 350 g wheat flour
- 5 g salt
- 10 g white sugar
- 10 g butter
- 200 g water
- 3 g dry yeast

Preparation:

Mix flour, salt and sugar in a mixing bowl.

Add dry yeast, butter and water to the mixture.

Attach the dough hook and mix the ingredients for 10 to 15 seconds on speed level 1. Then, set the speed to 3 and continue mixing for 20 to 30 seconds.

Set the speed to 4 and continue mixing for 2,5 to 3,5 minutes.

Rest the dough on a 35 °C environment for 45 minutes.

Then, shape the dough to your preference and place on a baking tray. Bake it on a 180 °C preheated oven until it's golden on top. Enjoy!



Please do not knead food that contains more than 350 grams of flour in this appliance. More flour may cause overloading of the appliance.

4 Cleaning and maintenance

4.1 Cleaning



Do not use benzene, solvents, abrasive cleaners, metal objects or hard brushes to clean the appliance.

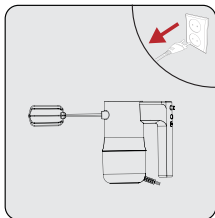

Turn the appliance off and unplug it. Wait for the appliance to completely cool down.

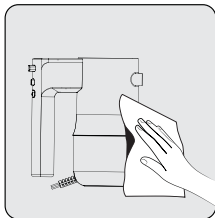

- Use a soft, damp cloth to clean the engine unit.

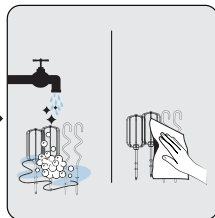

You may clean the beaters (6) and dough hooks using some dish washing soap and hot water or in dishwasher. Afterwards, completely dry each part.



Beaters and dough hooks are dishwasher-safe.

4 Cleaning and maintenance

4.2 Storage

- If you do not intend to use the appliance for a long time, store it carefully.
- Unplug the appliance before putting away.
- Store the appliance in a cool dry place.
- Store the appliance and its cord out of the reach of children.

4.3 Transport and shipping

- During transport and shipping, carry the appliance with its original packaging. The packaging of the appliance will protect the appliance against physical damage.
- Do not put heavy objects on the appliance or its packaging. Otherwise the appliance may be damaged.
- If the appliance is dropped, the appliance may not operate or permanent damage may occur.

Veillez d'abord lire ce manuel !

Cher client(e),

Merci d'avoir choisi un produit Beko. Nous aimerions que vous obteniez une efficacité optimale de ce produit de haute qualité qui a été fabriqué avec une technologie de pointe. Assurez-vous d'avoir bien lu et compris ce guide et la documentation complémentaire avant de les utiliser et conservez-les comme référence. Joignez ce guide à l'unité si vous le remettez à quelqu'un d'autre. Respectez tous les avertissements et informations contenues dans le présent document et suivez les instructions.

Symboles et leurs significations

Ces symboles sont utilisés tout au long de ce guide :



Informations et recommandations importantes concernant l'utilisation de l'appareil.



Avertissements sur les dommages corporels ou matériels.



Convient au contact avec les aliments



Ne plongez jamais l'appareil, le cordon d'alimentation ou la fiche dans de l'eau ou dans tout autre liquide.



Indice de protection contre les chocs électriques



Ce produit a été fabriqué dans des installations modernes et respectueuses de l'environnement sans nuire à la nature.

1 Instructions importantes en matière de sécurité et d'environnement

Cette section contient des instructions de sécurité visant à prévenir les dangers qui peuvent entraîner des blessures ou des dommages matériels.

Toute garantie est nulle si ces instructions ne sont pas suivies.

1.1 Sécurité générale

- Cet appareil est conforme aux normes internationales de sécurité.
- Pour que l'appareil puisse être utilisé par des personnes ayant des capacités physiques, émotionnelles ou mentales limitées ou qui manquent de connaissances et d'expérience, ces personnes doivent être surveillés et s'assurer d'avoir compris les instructions concernant l'utilisation sûre de l'appareil et les risques potentiels. Les enfants ne doivent pas jouer avec l'appareil. Les opérations de nettoyage et d'entretien menées par l'utilisateur ne doivent pas être effectuées par les enfants.
- Assurez-vous que cet appareil n'est pas utilisé par des enfants.
- Rangez l'appareil et son cordon d'alimentation hors de portée des enfants.

1 Instructions importantes en matière de sécurité et d'environnement

- N'utilisez pas l'appareil si le cordon d'alimentation ou l'appareil est endommagé. Contactez un centre de service agréé.
- Débranchez l'appareil lorsqu'il est sans surveillance, pendant la fixation/l'enlèvement d'accessoires et le nettoyage.
- Utilisez uniquement les pièces d'origine ou celles recommandées par le fabricant.
- Ne démontez pas l'appareil.
- Votre alimentation secteur doit être conforme aux informations spécifiées sur la plaque signalétique.
- N'utilisez pas l'appareil avec une rallonge.
- Ne débranchez pas l'appareil en tirant sur le cordon électrique.
- Débranchez l'appareil avant de le nettoyer, de le démonter, le monter des accessoires et attendez qu'il soit complètement arrêté.
- Ne touchez pas la fiche de l'appareil lorsque vos mains sont humides ou mouillées.
- N'utilisez pas l'appareil pour des aliments chauds.
- Pour éviter d'endommager l'appareil, retirez les os

1 Instructions importantes en matière de sécurité et d'environnement

et les graines des aliments.

- L'appareil ne convient pas aux aliments secs et durs.
- Pour éviter toute surchauffe, n'utilisez pas la fonction de fouet en continu pendant plus de 10 minutes. Entre chaque 10 minutes d'utilisation, laissez l'appareil refroidir pendant 30 minutes.
- Pour éviter toute surchauffe, n'utilisez pas la fonction de fouet en spirale en continu pendant plus de 5 minutes. Entre chaque 5 minutes d'utilisation, laissez l'appareil refroidir pendant 20 minutes.
- Suivez chaque instruction pour éviter les blessures dues à une mauvaise utilisation.
- Après le nettoyage, séchez l'appareil et chaque pièce avant de le brancher et de fixer les pièces.
- Ne plongez jamais l'appareil, le cordon d'alimentation ou la fiche dans de l'eau ou dans tout autre liquide.
- N'utilisez pas l'appareil ou ses pièces sur des surfaces chaudes ou près de celles-ci et ne les posez pas sur de telles surfaces.
- Si vous conservez les matériaux d'emballage,

1 Instructions importantes en matière de sécurité et d'environnement

gardez-les hors de portée des enfants.

- Utilisez toujours l'appareil sur une surface stable, plane, propre et sèche.
- Cet appareil est conçu pour être utilisé dans les maisons et les endroits similaires tels que :
 - les espaces de cuisine dans les boutiques, bureaux et autres environnements de travail,
 - les maisons de campagne, les chambres d'hôtel, de motel et d'autres types de résidence,
 - les chambres ou les salles de petit-déjeuner
- Afin d'éviter tout dommage, n'écrasez pas ou ne pliez pas le cordon d'alimentation et ne le frottez pas sur des arêtes vives. Tenez le cordon à l'écart des surfaces chaudes et des flammes nues.
- Avant d'utiliser l'appareil pour la première fois, nettoyez soigneusement toutes les parties qui entrent en contact avec les aliments. Veuillez consulter les détails complets dans la section «Nettoyage».
- Ne touchez pas les pièces mobiles de l'appareil. Ne fixez pas ou ne retirez pas les pièces avant l'arrêt complet de l'appareil.

1 Instructions importantes en matière de sécurité et d'environnement

1.2 Conformité avec la directive DEEE et mise au rebut des déchets:

Ce produit est conforme à la directive DEEE (2012/19/UE) de l'Union européenne. Ce produit porte un symbole de classification pour la mise au rebut des équipements électriques et électroniques (DEEE).



Ce symbole indique que ce produit ne doit pas être jeté avec les déchets ménagers à la fin de sa vie utile. Les appareils usagés doivent être retournés au point de collecte officiel destiné au recyclage des appareils électriques et électroniques.

Pour trouver ces systèmes de collecte, veuillez contacter les autorités locales ou le détaillant auprès duquel vous avez acheté le produit. Chaque ménage joue un rôle important dans la récupération et le recyclage des appareils ménagers usagés. L'élimination appropriée des appareils usagés aide à prévenir les conséquences négatives potentielles pour l'environnement et la santé humaine.

1.3 Informations sur l'emballage



L'emballage de l'appareil a été fabriqué à partir de matériaux recyclables, conformément à la législation nationale. Évitez de mettre les déchets d'emballage au rebut avec les ordures ménagères ou d'autres déchets ; déposez-les dans les points de collecte dédiés désignés par les autorités locales.

1.4 Comment économiser l'énergie

Respectez les périodes recommandées dans le manuel pendant l'utilisation. Démêlez le cordon de l'appareil avant et après utilisation.

2 Votre mixeur

2.1 Vue d'ensemble

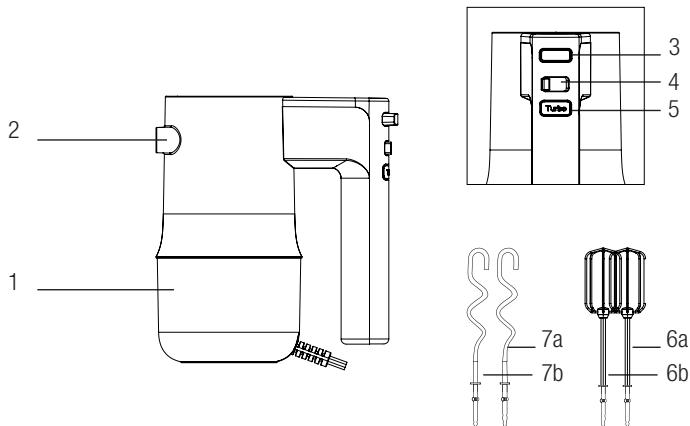

1. Bloc moteur
2. Accessoires d'entrée
3. Bouton de déverrouillage de l'accessoire
4. Bouton de réglage de la puissance et de la vitesse
5. Bouton TURBO
6. Fouets (6a/6b)
7. Pétrins à spirale (7a/7b)

2.2 Données techniques

Tension : 220-240 V~,
50-60 Hz

Puissance: 500 W

Le fabricant se réserve le droit d'apporter des modifications techniques et de conception.

Les valeurs fournies avec l'appareil ou les documents qui l'accompagnent sont des valeurs de laboratoire conformes aux normes respectives. Ces valeurs peuvent varier en fonction de l'utilisation et des conditions ambiantes.

2 Fonctionnement

2.1 Utilisation prévue

Cet appareil est destiné à un usage domestique uniquement ; il ne convient pas à un usage professionnel.

2.2 Première mise en service

Nettoyez les pièces de l'appareil avant la première utilisation.

2.3 Batteur mélangeur

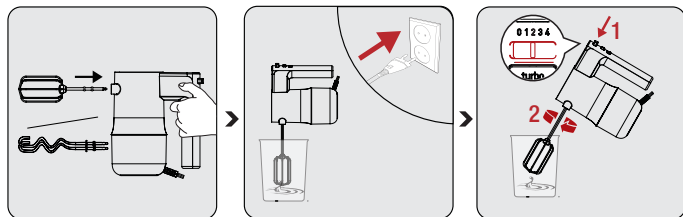

Insérez les batteurs (6) ou les crochets pétrisseurs (7) dans les orifices (5) du batteur ou du crochet pétrisseur jusqu'à ce qu'ils se stabilisent.

Brancher le cordon d'alimentation. Mettez les batteurs (6) et les crochets pétrisseurs (7) dans la pâte avant d'allumer le mixeur plongeur.

Le réglage de la vitesse est compris entre 1 et 4. Augmentez la vitesse en commençant par le niveau 1.



N'utilisez pas le batteur et le batteur spirale simultanément.



Lorsque vous mélangez des ingrédients, commencez par une vitesse plus faible. Les aliments risquent de s'éparpiller si vous commencez à une vitesse élevée.

2 Fonctionnement

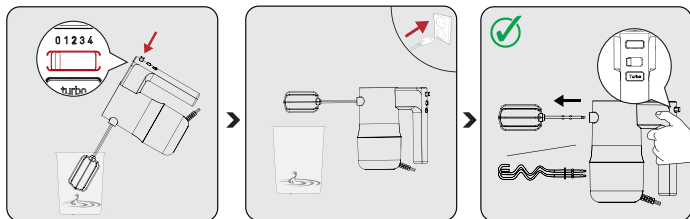

Au terme du processus, laissez le bouton de réglage de la vitesse à la position « 0 ».

Attendez que votre appareil soit complètement à l'arrêt. Débranchez le batteur/mélangeur et retirez ses accessoires de la pâte.

Vous pouvez retirer le batteur et les accessoires du mélangeur en appuyant sur le bouton de déverrouillage des accessoires (3) lorsque le bouton de mise en marche est à la position « 0 ».

2.3.1 Batteurs



- Utilisez toujours les deux batteurs.
- Leurs récipients à revêtement en téflon peuvent se rayer.
- Utilisez-le pour battre des ingrédients liquides comme la pâte à gâteau, de la sauce et de la soupe.

2.3.2 Pétrins à spirale



- Utilisez toujours les deux pétrins à spirale.
- Leurs récipients à revêtement en téflon peuvent se rayer.
- Utilisez-le pour le pétrissage de la pâte.

2 Fonctionnement

2.4 Bouton TURBO

Appuyez sur le bouton TURBO et maintenez-le enfoncé lorsque vous souhaitez avoir une vitesse élevée soudaine, et relâchez-le lorsque vous n'en avez plus besoin.



N'utilisez pas la fonction TURBO pendant plus d'une minute.

Recette de gâteau

Ingrédients :

- 3 œufs
- 150 g de beurre
- 150 g de sucre blanc
- 150 g de farine de blé
- 3 g de levure sèche

Préparation :

Séparez les blancs et les jaunes d'œufs.

Versez les blancs d'œufs dans un saladier et installez l'accessoire de mélangeur de votre appareil. Battez les blancs d'œufs pendant 1 à 2 minutes et 30 secondes au niveau de vitesse 3.

Découpez le beurre en morceaux de 20 mm.

Ajoutez le beurre, le sucre et les jaunes d'œufs dans le bol et mélangez pendant 1 à 2 minutes et 30 secondes au niveau de vitesse 3.

Dans un autre bol, mélangez la farine de blé et la levure sèche. Ajoutez les ingrédients secs au mélange d'œufs et battez pendant 1 à 2 minutes et 30 secondes à la vitesse 3.

Versez la pâte dans un moule à gâteau et faites cuire dans un four préchauffé à 200 °C jusqu'à ce que le dessus soit doré. Bon appétit !

Recette de biscuits

Ingrédients :

- 1 œuf
- 100 g de beurre coupé en morceau de 200 mm
- 100 g d'avoine
- 100 g de miel
- 100 g de farine de blé
- 20 g d'eau
- 175 g de pépites de chocolat

Préparation :

Battez l'œuf, le miel et le beurre coupé en morceaux de 200 mm à la vitesse Turbo pour obtenir un mélange crémeux.

Ajoutez la farine et l'eau, mélangez pendant une durée allant de 1 minute et 30 secondes à 2 minutes.

Ajoutez enfin l'avoine et les pépites de chocolat, mélangez avec une cuillère.

Prélevez 30 g (environ 1 cuillère à soupe) de votre pâte et façonnez des boules, puis placez-les sur une plaque de cuisson.

Faites cuire dans un four préchauffé à 160 °C pendant 30 minutes ou à 180 °C pendant 25 minutes. Bon appétit !

3 Recettes

Recette de pain

Ingrédients :

- 350 g de farine de blé
- 5 g de sel
- 10 g de sucre blanc
- 10 g de beurre
- 200 g d'eau
- 3 g de levure sèche

Préparation :

Mélangez la farine et le sel dans un saladier.

Ajoutez la levure sèche, le beurre et l'eau au mélange.

Attachez le crochet pétrisseur et mélangez les ingrédients pendant 10 à 15 secondes au niveau de vitesse 1. Ensuite, réglez la vitesse sur 3 et continuez à mélanger pendant 20 à 30 secondes.

Réglez la vitesse sur 4 et continuez à mélanger pendant une période allant de 2 minutes et 30 secondes à 3 minutes et 30 secondes.

Laissez reposer la pâte pendant 45 minutes dans un environnement à 35 °C.

Ensuite, façonnez la pâte selon vos préférences et placez-la sur une plaque de cuisson. Faites cuire dans un four préchauffé à 180 °C jusqu'à ce que le dessus soit doré. Bon appétit !



Ne pétrissez pas d'aliments contenant plus de 350 grammes de farine dans cet appareil. Une plus grande quantité de farine pourrait entraîner une surcharge de l'appareil.

4 Nettoyage et entretien

4.1 Nettoyage

i

N'utilisez pas de benzène, de solvants, de nettoyeurs abrasifs, d'objets métalliques ou de brosses dures pour nettoyer l'appareil.

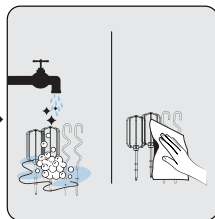
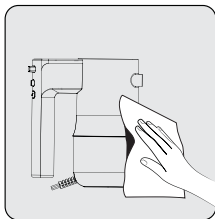
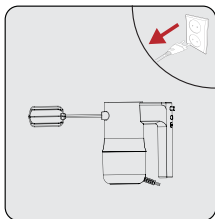

Éteignez l'appareil et débranchez-le. Patientez afin de permettre à l'appareil de refroidir complètement.

- Utilisez un chiffon doux et humide pour nettoyer le groupe moteur.

Vous pouvez nettoyer les batteurs (6) et les pétrins à spirale avec un peu de savon vaisselle et de l'eau chaude ou dans un lave-vaisselle. Ensuite, séchez complètement chaque partie.

i

Les batteurs et les pétrins à spirale peuvent être nettoyés au lave-vaisselle.

4 Nettoyage et entretien

4.2 Rangement

- Si vous ne comptez pas utiliser votre appareil pendant un certain temps, veuillez le ranger soigneusement.
- Débranchez l'appareil avant de le ranger.
- Conservez l'appareil dans un endroit frais et sec.
- Rangez l'appareil et son cordon hors de portée des enfants.

4.3 Transport et livraison

- Lors du transport et de la livraison, emportez l'appareil dans son emballage d'origine. L'emballage de l'appareil le protège des dommages physiques.
- Ne placez pas de lourdes charges sur l'appareil ou sur l'emballage. Sinon l'appareil pourrait s'abîmer.
- Si l'appareil tombe, il peut ne plus fonctionner ou subir des dommages permanents.

Si prega di leggere questa guida prima dell'uso!

Gentile Cliente,

Grazie per aver scelto un prodotto BEKO. Vorremmo che da questo prodotto di alta qualità fabbricato con una tecnologia all'avanguardia ottenessi l'efficienza ottimale. Prima dell'uso assicurati di aver letto e compreso a fondo questa guida e la documentazione supplementare e conservale come riferimento. Fornisci questa guida con l'unità se la consegni a qualcun altro. Osserva tutte le avvertenze e le informazioni qui contenute e segui le istruzioni.

Simboli e loro significati

In tutta questa guida sono utilizzati i seguenti simboli:

	Informazioni importanti e raccomandazioni sull'uso dell'elettrodomestico.
----------------------------------------------------------------------------------	---------------------------------------------------------------------------

	Avvertenze su lesioni personali o danni materiali.
----------------------------------------------------------------------------------	----------------------------------------------------

	Adatto per il contatto con gli alimenti.
----------------------------------------------------------------------------------	------------------------------------------

	Non immergere l'apparecchio, il cavo di alimentazione o la spina in acqua o altri liquidi.
----------------------------------------------------------------------------------	--------------------------------------------------------------------------------------------

	Grado di protezione contro le scosse elettriche
------------------------------------------------------------------------------------	-------------------------------------------------



Questo prodotto è stato realizzato in strutture moderne e rispettose dell'ambiente, senza danneggiare la natura.

1 **Importanti istruzioni di sicurezza e ambientali**

Questa sezione contiene istruzioni di sicurezza per prevenire pericoli che possono provocare lesioni o danni materiali.

Qualsiasi garanzia è nulla se queste istruzioni non vengono seguite.

1.1 Norme di sicurezza generali

- Questo elettrodomestico è conforme alle norme di sicurezza internazionali.
- Per consentire a persone con capacità fisiche, emotive o mentali limitate o prive di conoscenza ed esperienza di usare il dispositivo, questa persona deve essere sorvegliata e deve aver compreso le istruzioni circa l'utilizzo sicuro dell'apparecchio e deve avere altresì compreso quali sono i potenziali rischi. I bambini non devono manomettere l'apparecchiatura. La pulizia e le operazioni di manutenzione non devono essere eseguiti dai bambini.
- L'apparecchiatura non può essere usata da bambini.
- Conservare l'apparecchiatura e il rispettivo cavo

1 **Importanti istruzioni di sicurezza e ambientali**

fuori dalla portata dei bambini.

- Non utilizzare l'elettrodomestico se il cavo di alimentazione o l'elettrodomestico stesso sono danneggiati. Contattare il servizio autorizzato.
- Scollegare l'apparecchiatura quando viene lasciata senza supervisione, in fase di collegamento/rimozione degli accessori oltre che in fase di pulizia.
- Servirsi unicamente di ricambi originali o consigliati dal produttore.
- Non smontare l'elettrodomestico.
- L'alimentazione di rete dovrà essere in linea con le informazioni specificate sulla targhetta di identificazione.
- Non usare l'elettrodomestico con una prolunga.
- Non scollegare l'apparecchiatura tirando il cavo.
- Scollegare il cavo di prima delle operazioni di pulizia, smontaggio, inserimento di accessori, e attendere che l'apparecchio sia completamente fermo.
- Non toccare la presa dell'apparecchio quando le mani sono bagnate o umide.
- Non utilizzare l'apparecchio per alimenti caldi.

1 **Importanti istruzioni di sicurezza e ambientali**

- Al fine di evitare di arrecare danni all'apparecchio, togliere le ossa e i semi dai cibi.
- Questa apparecchiatura non è stata progettata per cibi secchi e duri.
- Al fine di evitare il surriscaldamento, non servirsi della funzione frusta in modo continuo per più di 10 minuti. Dopo 10 minuti di utilizzo, lasciar raffreddare l'apparecchio per 30 minuti.
- Per evitare problemi di surriscaldamento, non utilizzare la funzione frusta a spirale in modo continuo per più di 5 minuti. Dopo 5 minuti di utilizzo, lasciar raffreddare l'apparecchio per 20 minuti.
- Seguire tutte le istruzioni per evitare lesioni causate da un uso scorretto.
- Dopo la pulizia, asciugare l'apparecchio e ogni componente prima di collegare e fissare altre componenti.
- Non immergere l'apparecchio, il cavo di alimentazione o la spina in acqua o altri liquidi.
- Non servirsi dell'apparecchio o delle sue componenti sopra o vicino a superfici calde o su

1 **Importanti istruzioni di sicurezza e ambientali**

superfici di questo tipo.

- Se si conserva il materiale d'imballaggio, tenerlo fuori dal portata dei bambini.
- Utilizzare sempre l'apparecchio su una superficie stabile, piana, pulita e asciutta.
- L'apparecchio è destinato all'uso domestico e applicazioni simili, tra cui:
 - cucine per il personale in negozi, uffici e altri ambienti di lavoro,
 - fattorie e clienti di hotel, motel e altri ambienti residenziali,
 - ambienti tipo bed and breakfast
- Per evitare qualsiasi danno, non schiacciare o piegare il cavo di alimentazione e non sfregarlo su bordi taglienti. Tenere il cavo di alimentazione lontano da superfici calde e da fiamme libere.
- Prima di utilizzare l'apparecchio per la prima volta, pulire accuratamente tutte le parti che entrano in contatto con il cibo. Vedere tutti gli altri dettagli nella sezione "Pulizia".
- Non toccare le parti in movimento dell'apparecchio. Non attaccare o rimuovere le parti fino a quando il

1 Importanti istruzioni di sicurezza e ambientali

dispositivo non si sia completamente fermato.

1.2 Conformità alla direttiva WEEE e allo smaltimento dei rifiuti:

Questo apparecchio è conforme alla Direttiva UE WEEE (2012/19/EU). Questo apparecchio riporta il simbolo di classificazione per i rifiuti delle apparecchiature elettriche ed elettroniche (WEEE).



Questo simbolo indica che questo prodotto non deve essere smaltito con altri rifiuti domestici al termine della sua vita utile. Il dispositivo usato deve essere portato a un punto di raccolta ufficiale per il riciclaggio di dispositivi elettrici ed elettronici. Per individuare questi punti di raccolta, contattare le proprie autorità locali oppure il rivenditore presso cui è stato acquistato il prodotto. Ciascuna famiglia ha un ruolo importante nel recupero e riciclaggio di vecchi apparecchi. Lo smaltimento appropriato degli apparecchi usati aiuta a prevenire potenziali conseguenze negative per l'ambiente e la salute umana.

1.3 Informazioni sull'imballaggio



L'imballaggio del prodotto è realizzato con materiali riciclabili, in conformità con la legislazione nazionale. Non smaltire i rifiuti di imballaggio con i rifiuti domestici o altri rifiuti, smaltirli nelle aree di raccolta degli imballaggi specificate dalle autorità locali.

1.4 Cosa fare per risparmiare energia

Durante l'uso, seguire i tempi raccomandati nel manuale. Scollegare il cavo dell'elettrodomestico dopo l'uso.

2 Il vostro frullatore

2.1 Panoramica

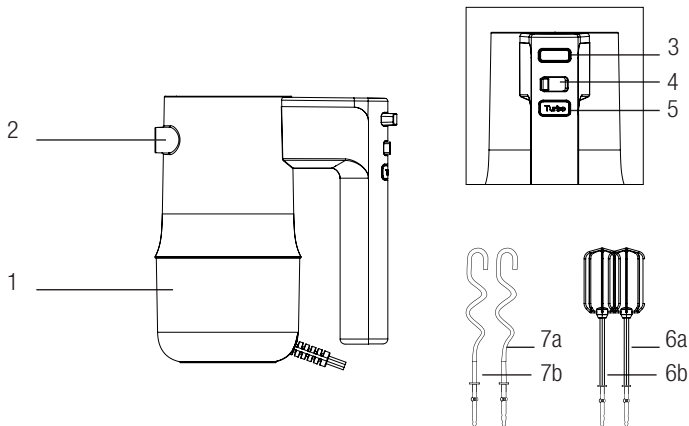

1. Unità motore
2. Ingressi accessori
3. Pulsante di rilascio accessorio
4. Pulsante di alimentazione e impostazione velocità
5. Pulsante TURBO
6. Fruste 6a/6b)
7. Accessorio a spirale per impastare la pasta (7a/7b)

2.2 Dati tecnici

Tensione: 220-240 V~, 50-60 Hz

Potenza: 500 W

I diritti di apportare modifiche tecniche e di design sono riservati.

I valori forniti con l'elettrodomestico o i documenti di accompagnamento sono letture di laboratorio in conformità con le rispettive norme. Questi valori possono differire a seconda dell'uso e delle condizioni ambientali.

2 Funzionamento

2.1 Uso previsto

Questo elettrodomestico è destinato all'uso domestico, non è adatto all'uso professionale.

2.2 Primo utilizzo

Pulire le componenti dell'apparecchiatura prima di iniziare a usarle.

2.3 Sbattitore / Mixer

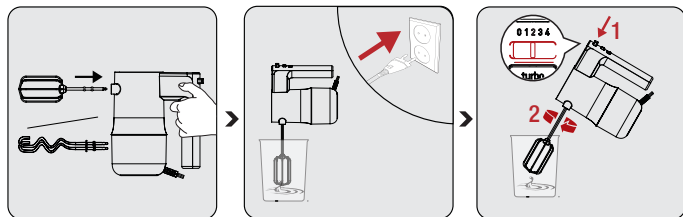

Inserire gli sbattitori (6) o i ganci per impastare (7) negli ingressi (5) per lo sbattitore oppure il gancio per impastare fino a che non si fissa in posizione.

Collegare il cavo di alimentazione. Prima di accendere il frullatore a immersione, mettere gli sbattitori (6) e i ganci impastatori (7) nella pastella.

L'impostazione della velocità è compresa tra 1 e 4. Aumentare la velocità partendo dal livello 1.



Non usare lo sbattitore e il mixer a spirale insieme.



Quando si mescolano gli ingredienti, iniziare con una velocità più bassa. Gli alimenti potrebbero schizzare in giro iniziando ad alta velocità.

2 Funzionamento

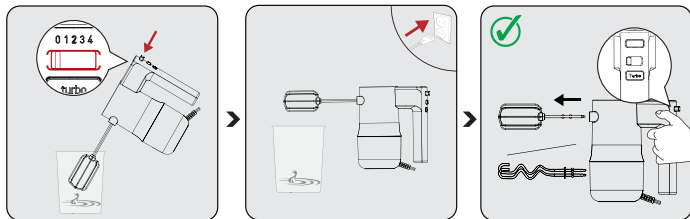

Al termine del processo, lasciare il pulsante di impostazione della velocità sulla posizione "0".

Attendere fino a quando l'apparecchio non sarà completamente fermo. Scollegare e togliere gli accessori dello sbattitore/mixer dalla pastella.

Sarà possibile togliere gli accessori dello sbattitore e del mixer premendo il pulsante di rilascio degli accessori (3) quando il pulsante di accensione si trova in posizione "0".

2.3.1 Sbattitori



- Usare sempre entrambi gli sbattitori.
- I loro contenitori rivestiti in teflon possono essere graffiati.
- Usarli per sbattere ingredienti liquidi come la pastella della torta, la salsa, la zuppa.

2.3.2 Accessori a spirale per impastare la pasta



- Usare sempre entrambe le spirali impastatrici.
- I loro contenitori rivestiti in teflon possono essere graffiati.
- Servirsene per impastare la pasta.

2.4 Pulsante TURBO

Premere e tenere premuto il pulsante TURBO quando serve alta velocità in modo immediato, e rilasciarlo quando non serve più.



Non usare la funzione TURBO per più di 1 minuto.

Ricetta della torta

Ingredienti:

- 3 uova
- 150 g di burro
- 150 g di zucchero bianco
- 150 g di farina di frumento
- 3 g di lievito secco

Preparazione:

Separare gli albumi e i tuorli.

Versare gli albumi in una ciotola, quindi collegare l'accessorio del mixer della propria apparecchiatura. Sbattere gli albumi per 1 a 2,5 minuti a velocità 3.

Tagliare il burro a cubetti di 20 mm.

Aggiungere burro, zucchero e tuorli alla ciotola, quindi mescolare per 1-2,5 minuti al livello di velocità 3.

In un'altra ciotola, mescolare la farina di grano e il lievito secco. Aggiungere gli ingredienti secchi al composto di uova e sbattere per 1-2,5 minuti a velocità 3.

Versare la pastella in una tortiera e cuocere in un forno preriscaldato a una temperatura di 200°C fino a quando non sarà dorata in cima. Buon divertimento!

3 Ricette

Ricetta dei Cookie:

Ingredienti:

- 1 uovo
- 100 g di burro, tagliato a cubetti da 200 mm
- 100 g di avena
- 100 g di miele
- 100 g di farina di frumento
- 20 g di acqua
- 175 g di gocce di cioccolato

Preparazione:

Sbattere l'uovo, il miele e il burro tagliato in pezzi da 200 mm a velocità Turbo fino a renderlo cremoso.

Aggiungere la farina e l'acqua, mescolare per 1,5 - 2 minuti.

Da ultimo, aggiungere l'avena e le gocce di cioccolato, mescolare con un cucchiaio.

Prendere 30 g (circa 1 cucchiaio) di impasto e formare delle palline, e metterle su una teglia da forno.

Cuocere in forno preriscaldato a 160 °C per 30 minuti o a 180 °C per 25 minuti. Buon divertimento!

3 Ricette

Ricetta del pane

Ingredienti:

- 350 g di farina di frumento
- 5 g di sale
- 10 g di zucchero bianco
- 10 g di burro
- 200 g di acqua
- 3 g di lievito secco

Preparazione:

Mescolare la farina, il sale e lo zucchero in una ciotola

Aggiungere all'impasto il lievito secco, il burro e l'acqua.

Fissare il gancio per impasto e mescolare gli ingredienti per 10-15 secondi a velocità 1. Quindi, impostare la velocità a 3 e continuare a mescolare per 20-30 secondi.

Impostare la velocità a 4 e continuare a mescolare per 2,5-3,5 minuti.

Far riposare l'impasto in un ambiente a 35 °C per 45 minuti.

Quindi, modellare l'impasto secondo le proprie preferenze e metterlo su una teglia da forno. Infornare su un forno preriscaldato a 180 °C fino a quando non sarà dorato in cima. Buon divertimento!



Non impastare in questo apparecchio cibo che contiene più di 350 grammi di farina. Una quantità maggiore di farina può causare un sovraccarico dell'apparecchiatura.

4 Pulizia e manutenzione

4.1 Pulizia

i

Non utilizzare benzina, solventi, detersivi abrasivi, oggetti metallici o spazzole dure per pulire l'elettrodomestico.

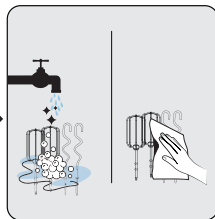
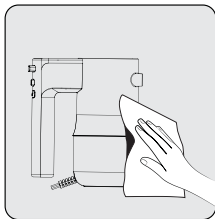
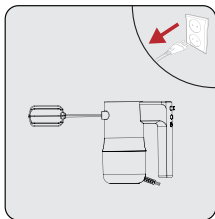

Spegnere l'apparecchio e scollegarlo. Attendere che l'apparecchio si raffreddi completamente.

- Servirsi di un panno umido per pulire l'unità motore.

Sarà possibile pulire gli sbattitori (6) e le spirali per impastare usando del sapone per piatti e acqua calda o in lavastoviglie. In seguito, asciugare completamente ogni componente.

i

Gli sbattitori e le spirali per impastare sono lavabili in lavastoviglie.

4 Pulizia e manutenzione

4.2 Conservazione

- Se non si intende utilizzare l'elettrodomestico per un lungo periodo di tempo, conservarlo con cura.
- Scollegare l'apparecchio prima di riporlo.
- Conservare l'apparecchio in un luogo fresco e asciutto.
- Conservare l'apparecchio e il suo cavo fuori dalla portata dei bambini.

4.3 Trasporto e spedizione

- Durante il trasporto e la spedizione, trasportare l'elettrodomestico nel suo imballaggio originale. L'imballaggio dell'elettrodomestico lo proteggerà da danni fisici.
- Non appoggiare carichi pesanti sull'elettrodomestico o sull'imballaggio. In caso contrario, l'elettrodomestico si potrebbe danneggiare.
- In caso di caduta, l'elettrodomestico potrebbe non funzionare o potrebbe subire danni permanenti.

Proszę najpierw przeczytać ten przewodnik!

Drogi kliencie,

Dziękujemy za wybór produktu BEKO. Chcemy, abyś osiągnął optymalną wydajność dzięki temu wysokiej jakości produktowi, który został wyprodukowany przy użyciu najnowocześniejszej technologii. Przed użyciem należy dokładnie przeczytać i zrozumieć ten przewodnik oraz dokumentację uzupełniającą oraz zachować go do wykorzystania w przyszłości. Dołącz ten przewodnik do urządzenia, jeśli przekażesz go komuś innemu. Przestrzegaj wszystkich ostrzeżeń i informacji zawartych w tym dokumencie i postępuj zgodnie z instrukcjami.

Symbole i ich znaczenie

Poniższe symbole są używane w tym przewodniku:



Ważne informacje i zalecenia dotyczące użytkowania urządzenia.



Ostrzeżenia dotyczące obrażeń ciała lub szkód materialnych.



Nadaje się do kontaktu z żywnością.



Nie zanurzaj urządzenia, przewodu zasilającego ani wtyczki w wodzie ani w innych cieczach.



Stopień ochrony przed porażeniem elektrycznym



Ten produkt został wyprodukowany w nowoczesnych obiektach z poszanowaniem środowiska bez szkody dla przyrody.

1 Ważne instrukcje dotyczące bezpieczeństwa i ochrony środowiska

Ta sekcja zawiera instrukcje bezpieczeństwa, aby zapobiec zagrożeniom, które mogą spowodować obrażenia ciała lub uszkodzenie mienia.

Wszelkie gwarancje są nie będą ważne, jeśli instrukcje nie będą przestrzegane.

1.1 Ogólne zasady bezpieczeństwa

- Urządzenie jest zgodne z międzynarodowymi normami bezpieczeństwa.
- Urządzenia mogą używać osoby o ograniczonych zdolnościach fizycznych, zmysłowych lub psychicznych lub osoby nieposiadające doświadczenia pod warunkiem, że będą one nadzorowane lub zostały pouczone na temat bezpiecznego użytkowania oraz są świadome związanego z tym ryzyka. Dzieci nie powinny bawić się tym urządzeniem. Czyszczenie i konserwacja nie powinny być wykonywane przez dzieci.
- Z tego urządzenia nie mogą korzystać dzieci.
- Przewód zasilania urządzenia należy trzymać poza zasięgiem dzieci.
- Nie używaj urządzenia, jeśli kabel zasilania

1 Ważne instrukcje dotyczące bezpieczeństwa i ochrony środowiska

lub wtyczka są uszkodzone. Skontaktuj się z autoryzowanym serwisem.

- W przypadku pozostawienia urządzenia bez nadzoru oraz przed montażem, demontażem części lub czyszczeniem należy odłączyć urządzenie od zasilania.
- Należy stosować wyłącznie oryginalne lub zalecane przez producenta części zamienne.
- Nie demontuj urządzenia.
- Zasilanie sieciowe powinno być zgodne z informacjami podanymi na tabliczce znamionowej.
- Z urządzeniem nie należy używać przedłużaczy.
- Nie wyciągaj wtyczki z gniazdka ciągnąc za przewód.
- Przed czyszczeniem, demontażem/montażem akcesoriów odłącz urządzenie od zasilania i poczekaj, aż całkowicie się zatrzyma.
- Nie dotykać wtyczki urządzenia mokrymi lub wilgotnymi rękami.
- Nie używaj urządzenia do mieszania gorących potraw.

1 Ważne instrukcje dotyczące bezpieczeństwa i ochrony środowiska

- Aby uniknąć uszkodzenia urządzenia należy usunąć z żywności kości i nasiona.
- Urządzenia nie należy używać do przetwarzania suchych lub twardych potraw.
- Aby zapobiec przegrzaniu, nie używaj funkcji ubijania bez przerwy dłużej niż 10 minut. Pomiedzy każdymi 10 minutami użytkowania pozostaw urządzenie do ostygnięcia na 30 minut.
- Aby zapobiec przegrzaniu, nie używaj funkcji spiralnej ubijaczki bez przerwy dłużej niż 5 minut. Pomiedzy każdymi 5 minutami użytkowania pozostaw urządzenie do ostygnięcia na 20 minut.
- Należy przestrzegać wszystkich ostrzeżeń, aby uniknąć obrażeń w wyniku niewłaściwego użytkowania.
- Po umyciu osusz urządzenie i wszystkie jego elementy zanim je złożysz i podłączysz do zasilania.
- Nie zanurzaj urządzenia, przewodu zasilającego ani wtyczki w wodzie ani w innych cieczach.
- Nie używaj urządzenia ani jego elementów nad lub w pobliżu gorących powierzchni ani nie stawiaj go na takich powierzchniach.
- Opakowanie urządzenia należy przechowywać poza

1 Ważne instrukcje dotyczące bezpieczeństwa i ochrony środowiska

zasięgiem dzieci.

- Zawsze używaj urządzenia na stabilnej, płaskiej, czystej i suchej powierzchni.
- Urządzenie to jest przeznaczone do użytku domowego lub w podobnych miejscach, np.:
 - w kuchniach personelu sklepu, biur i innych środowisk pracy,
 - gospodarstwa rolne, przez klientów hoteli, moteli i innych miejsc typu mieszkalnego,
 - w pensjonatach
- Nie zginaj przewodu i trzymaj go z daleka od ostrych krawędzi, aby uniknąć jego uszkodzenia. Trzymaj kabel zasilania dala od gorących powierzchni i otwartego ognia.
- Przed pierwszym użyciem urządzenia dokładnie wyczyść wszystkie części, które mają kontakt z żywnością. Szczegółowe informacje można znaleźć w rozdziale „Czyszczenie”.
- Nie należy dotykać części ruchomych. Nie wkładać ani nie zdejmować części, dopóki urządzenie nie zatrzyma się.

1 Ważne instrukcje dotyczące bezpieczeństwa i ochrony środowiska

1.2 Zgodność z dyrektywą WEEE i usuwanie odpadów:

Niniejszy wyrób jest zgodny z dyrektywą Parlamentu Europejskiego i Rady (2012/19/WE). Wyrób ten oznaczony jest symbolem klasyfikacji zużytych urządzeń elektrycznych i elektronicznych (WEEE).



Ten symbol oznacza, że sprzęt nie może być umieszczany łącznie z innymi odpadami gospodarstwa domowego po okresie jego użytkowania. Zużyte urządzenie należy oddać do specjalnego punktu zbiórki zużytego sprzętu elektrycznego i elektronicznego w celu utylizacji. Aby uzyskać informacje o punktach zbiórki w swojej okolicy należy skontaktować się z lokalnymi władzami lub punktem sprzedaży tego produktu. Gospodarstwo domowe spełnia ważną rolę w przyczynianiu się do ponownego użycia i odzysku zużytego sprzętu. Odpowiednie postępowanie ze zużytym sprzętem zapobiega potencjalnym negatywnym konsekwencjom dla środowiska naturalnego i ludzkiego zdrowia.

1.3 Opakowanie urządzenia



Opakowanie urządzenia jest wykonane z materiałów nadających się do recyklingu zgodnie z przepisami krajowymi. Nie należy wyrzucać odpadów opakowaniowych wraz z odpadami pochodzącymi z gospodarstw domowych lub innymi odpadami. Należy oddawać je do punktów zbiórki opakowań wyznaczonych przez władze lokalne.

1.4. Co robić, aby zaoszczędzić energię.

Podczas użytkowania należy przestrzegać zalecanych czasów podanych w instrukcji. Po użyciu odłącz urządzenie od zasilania.

2 Blender

2.1 Instalacja

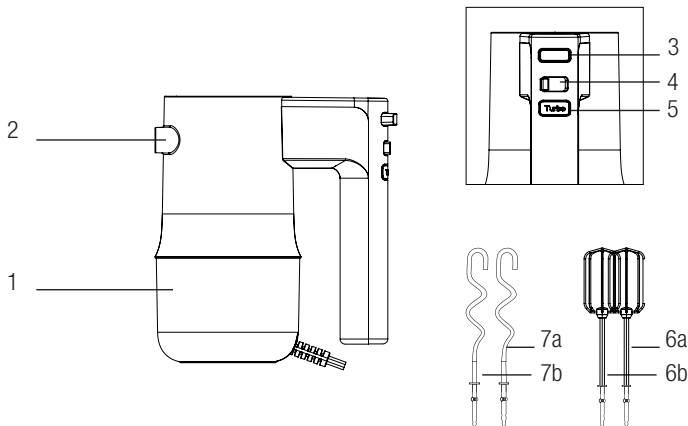

1. Silnik
2. Otwory na akcesoria
3. Przycisk zwalniania akcesoriów
4. Ustawienia przycisku zasilania i prędkości
5. Przycisk TURBO
6. Ubijaczki (6a/6b)
7. Mieszadła do wyrabiania ciasta (7a/7b)

2.2 Dane techniczne

Napięcie: 220-240 V~, 50-60 Hz

Moc: 500 W

Producent zastrzega sobie prawo do zmian technicznych i projektowych.

Wartości podane wraz z urządzeniem lub w dołączonych dokumentach są odczytami laboratoryjnymi, zgodnie z odpowiednimi normami. Wartości te mogą się różnić w zależności od warunków użytkowania i otoczenia.

2 Obsługa

2.1 Przeznaczenie

Urządzenie jest przeznaczone wyłącznie do użytku domowego i do przygotowywania posiłków, nie nadaje się do użytku profesjonalnego.

2.2 Pierwsze użycie

Przed pierwszym użyciem należy umyć wszystkie części.

2.3 Ubijak / Mikser

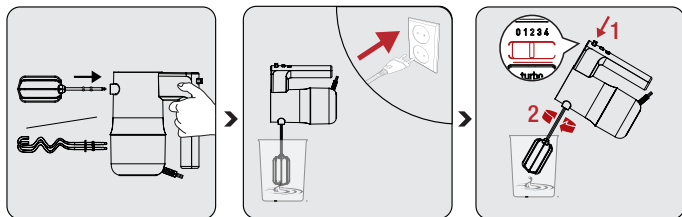

Włóż ubijaki (6) lub haki do ugniatania ciasta (7) do otworów (5) aż się osadzą.

Podłącz przewód zasilający. Ubijaki (6) i haki do ugniatania ciasta (7) włóż do mieszaliny przed włączeniem blendera.

Poziomy prędkości: od 1 do 4. Zwiększ prędkość zaczynając od poziomu 1.



Nie używaj razem ubijaka i mieszadła spiralnego.



Mieszając składniki, zacznij od mniejszej prędkości. Jeśli zaczniesz z dużą prędkością, ciasto może rozpryskiwać się dookoła.

2 Obsługa

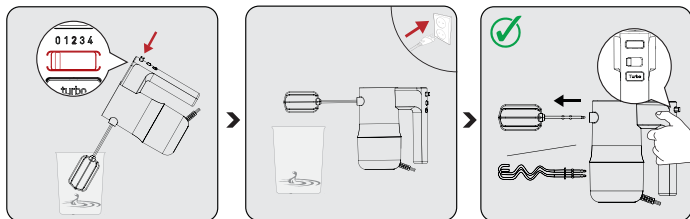

Po zakończeniu mieszania ustaw przycisk prędkości w pozycji „0”.

Należy poczekać aż urządzenie całkowicie się zatrzyma. Odłącz urządzenie i wyjmij ubijak/ akcesoria miksera z mieszaniny.

Możesz wyjąć ubijak/akcesoria miksera, naciskając przycisk zwalniania akcesoriów (3), gdy przycisk zasilania znajduje się w pozycji „0”.

2.3.1 Ubijaki



- Zawsze używaj obu ubijaków.
- Pojemniki pokryte teflonem mogą zostać zarysowane.
- Używaj ich do ubijania płynnych składników, takich jak ciasto, sos, zupa.

2.3.2 Mieszadła do wyrabiania ciasta



- Zawsze używaj obu mieszadeł spiralnych do wyrabiania ciasta.
- Pojemniki pokryte teflonem mogą zostać zarysowane.
- Użyj ich do wyrabiania ciasta.

2.4 Przycisk TURBO

Jeśli potrzebujesz większej prędkości naciśnij i przytrzymaj przycisk TURBO i zwolnij, gdy już nie potrzebujesz.



Nie używaj funkcji TURBO dłużej niż 1 minut.

3 Przepisy

Przepis na ciasto

Składniki:

- 3 jajka
- 150 g masła
- 150 g białego cukru
- 150 g mąki pszennej
- 3 g suchych drożdży

Przygotowanie:

Oddziel białka od żółtek.

Przełóż białka do miski i zamocuj mieszadło do urządzenia. Białka ubijaj przez 1 do 2,5 minuty na 3 poziomie prędkości.

Masło pokroić w kostkę na 20 mm kawałki.

Dodaj masło, cukier i żółtka do miski i mieszaj przez 1 do 2,5 minuty na 3 poziomie prędkości.

W osobnej misce wymieszaj mąkę i drożdże. Dodaj suche składniki do masy jajecznej i ubijaj przez 1 do 2,5 minuty na 3 poziomie prędkości.

Wlej ciasto do formy i piecz w rozgrzanym do 200°C piekarniku, aż się zarumieni. Smacznego!

3 Przepisy

Przepis na ciasteczka

Składniki:

- 1 jajko
- 100 g masła pokrojonego w 200 mm kawałki
- 100 g płatków owsianych
- 100 g miodu
- 100 g mąki pszennej
- 20 g wody
- 175 g kawałków czekolady

Przygotowanie:

Ubij na kremową masę jajko, miód i masło pokrojone w kostkę na 200 mm kawałki na prędkości Turbo.

Dodaj mąkę i wodę, a następnie mieszaj przez 1,5 do 2 minut.

Na koniec dodaj płatki owsiane i kawałki czekolady, a następnie wymieszaj łyżką.

Weź 30 g (około 1 łyżki) ciasta, uformuj kulki i umieść je na blasce do pieczenia.

Piec w piekarniku rozgrzanym do 160°C przez 30 minut lub w 180°C przez 25 minut. Smacznego!

3 Przepisy

Przepis na chleb

Składniki:

- 350 g mąki pszennej
- 5 g soli
- 10 g białego cukru
- 10 g masła
- 200 g wody
- 3 g suchych drożdży

Przygotowanie:

Wymieszaj mąkę, sól i cukier w misce miksera.

Do masy dodaj drożdże, masło i wodę.

Zamocuj hak do ciasta i wymieszaj składniki przez 10 do 15 sekund na 1 poziomie prędkości. Następnie ustaw prędkość na 3 i kontynuuj mieszanie przez 20 do 30 sekund.

Ustaw prędkość na 4 i kontynuuj mieszanie przez 2,5 do 3,5 minut.

Ciasto odstawić na 45 minut w temperaturze 35°C.

Następnie uformuj ciasto według własnego uznania i umieść na blasze do pieczenia. Piecz w piekarniku nagrzanym do 180°C, aż się zarumieni. Smacznego!



Urządzenie nie nadaje się do wyrabiania potraw zawierających więcej niż 350 g mąki. Większa ilość mąki może spowodować przeciążenie urządzenia.

4 Czyszczenie i konserwacja

4.1 Czyszczenie

i

Do czyszczenia urządzenia nigdy nie używać benzenu, rozpuszczalników, szorstkich środków czyszczących, przedmiotów metalowych ani twardych szczotek.

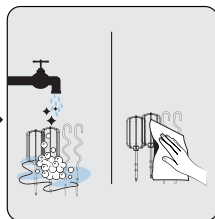
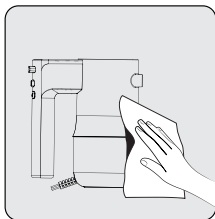
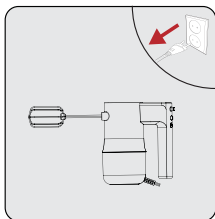

Wyłącz urządzenie i wyjmij wtyczkę z gniazdka. Poczekaj, aż urządzenie całkowicie ostygnie.

- Do czyszczenia silnika użyj miękkiej, wilgotnej szmatki.

Ubijaki (6) i mieszadło spiralne do wyrabiania ciasta można czyścić za pomocą płynu do mycia naczyń i gorącej wody lub w zmywarce. Następnie dokładnie wysusz każdą część.

i

Ubijaki i mieszadła spiralne do wyrabiania ciasta można myć w zmywarce.

4 Czyszczenie i konserwacja

4.2 Przechowywanie

- Jeśli urządzenie nie będzie używane przez dłuższy czas, należy je starannie przechowywać.
- Odłącz urządzenie przed schowaniem.
- Urządzenie należy przechowywać w chłodnym, suchym miejscu.
- Urządzenie należy trzymać poza zasięgiem dzieci.

4.3 Transport i wysyłka

- Urządzenie należy przenosić i wysyłać w oryginalnym opakowaniu. Zabezpiecza ono urządzenie przed fizycznymi uszkodzeniami.
- Nie wolno umieszczać ciężkich ładunków na urządzeniu lub opakowaniu. W przeciwnym razie urządzenie może zostać uszkodzone.
- Jeśli urządzenie zostanie upuszczone, może nie działać lub może dojść do trwałego uszkodzenia.

Drodzy Klienci,

Dziękujemy za zakup naszych produktów. Jesteśmy przekonani, że nasze urządzenia będą służyć przez lata. Każdy produkt firmy Beko jest objęty 2-letnim okresem gwarancji.

Warunki gwarancji Beko S.A. (małe urządzenia AGD)

BEKO spółka akcyjna z siedzibą w Warszawie (02-819), przy ulicy Puławskiej 366, wpisana do rejestru przedsiębiorców prowadzonego przez Sąd Rejonowy dla m.st. Warszawy w Warszawie, XIII Wydział Gospodarczy Krajowego Rejestru Sądowego, pod numerem: 0000078147 (dalej: „BEKO”) udziela gwarancji jakości (dalej: „Gwarancja”) na wprowadzone przez BEKO do obrotu na terenie Polski produkty marki BEKO (dalej: „Urządzenia”) osobom, które nabyły te produkty („Użytkownik”) na następujących warunkach:

I. ZAKRES OCHRONY.

BEKO gwarantuje, że Urządzenie zakupione przez Użytkownika jest wolne od wad produkcyjnych lub materiałowych, powstałych z przyczyn tkwiących w tym Urządzeniu (dalej: „Wada”), które ujawnią się w ciągu terminu określonego w części II. niniejszych Warunków Gwarancji (dalej: „Okres Gwarancyjny”).

W razie ujawnienia się Wady Produktu w trakcie Okresu Gwarancyjnego, zostanie ona usunięta na koszt BEKO w sposób uzależniony od właściwości wady, na zasadach i w zakresie określonym w niniejszych Warunkach Gwarancji.

BEKO zobowiązuje się do usunięcia Wady poprzez dokonanie nieodpłatnej naprawy lub wymiany Urządzenia, bądź też reklamacja zgłoszona na podstawie niniejszych Warunków Gwarancji zostanie rozpatrzona w inny sposób uzgodniony przez BEKO i Użytkownika.

Udzielona gwarancja jest ważna na terytorium Rzeczypospolitej Polskiej.

II. CZAS TRWANIA GWARANCJI.

Okres Gwarancyjny wynosi 24 miesiące licząc od daty zakupu Urządzenia przez pierwszego Użytkownika.

III. PROCEDURA ZGŁOSZENIA REKLAMACYJNEGO.

Wady Urządzenia ujawnione w Okresie Gwarancyjnym będą usuwane pod warunkiem przedstawienia przez Użytkownika dowodu zakupu tego Urządzenia zawierającego oznaczenia niezbędne do jego identyfikacji (model, datę zakupu).

Uprawnienia wynikające z niniejszych Warunków Gwarancji mogą być zrealizowane przez Użytkownika wyłącznie w Autoryzowanych Punktach Serwisowych BEKO (dalej: „Serwis”) po uprzednim dokonaniu zgłoszenia na Infolinii BEKO pod numerem telefonu: 22 250 14 14. Urządzenie powinno być odpowiednio zapakowane i zabezpieczone przez Użytkownika na czas transportu do punktu serwisowego Beko.

Wady Urządzenia będą usunięte w terminie 14 dni od daty zgłoszenia Wady na Infolinii BEKO.

Jeżeli część zamienna wymieniana w ramach uprawnień wynikających z niniejszych Warunków Gwarancji Urządzenia jest sprowadzana z zagranicy, termin naprawy, o którym mowa w punkcie 5 powyżej, może ulec wydłużeniu jednak, nie więcej niż do 30 dni licząc odpowiednio od daty zgłoszenia Wady na Infolinii BEKO. Informacje o spodziewanych terminach napraw dostępne są na Infolinii BEKO pod numerem 22 250 14 14. Po usunięciu Wady, Urządzenie zostanie dostarczone Użytkownikowi na koszt BEKO.

IV. WYŁĄCZENIA.

Warunkiem skorzystania z niniejszych Warunków Gwarancji jest:

- użytkowanie Urządzenia zgodnie z Instrukcją Obsługi dołączoną do tego Urządzenia i jego przeznaczeniem, jak również odpowiednie czyszczenie i konserwacje Urządzenia;
- użytkowanie w warunkach indywidualnego gospodarstwa domowego. Urządzenie nie jest używane do celów prowadzenia działalności gospodarczej lub w zastosowaniach eksploatacji masowej, w

szczególności w gastronomicznej działalności hoteli, restauracji i innych obiektów turystyczno-rekreacyjnych lub zbiorowego żywienia. Stosowanie osprzętu zalecanego przez producenta; brak ingerencji w Urządzenie przez osoby do tego nieupoważnione; brak ingerencji w tabliczkę znamionową z numerem seryjnym Urządzenia.

Udzielona przez Beko Gwarancja nie obejmuje:

- wad powstałych z przyczyn innych niż tkwiące w Urządzeniu;
- normalnego zużycia elementów eksploatacyjnych tj. akumulatory, baterie, noże, filtry, żarówki, szczotki, itp.;
- czynności przewidzianych w Instrukcji Obsługi, do wykonania których zobowiązany jest Użytkownik Urządzenia we własnym zakresie i na swój koszt, w tym: instruktażu dotyczącego obsługi Urządzenia, instalacji oraz regulacji urządzenia.
- usterek powstałych w wyniku nieprawidłowego lub niewłaściwego użytkowania, niedbalstwa, przypadkowego uszkodzenia Urządzenia, nieodpowiedniego napięcia prądu lub dokonania jakichkolwiek zmian, które mają wpływ na niewłaściwe działanie Urządzenia, i które naprawiane były przez osoby nieupoważnione, używania instalacji niezgodnych z odpowiednimi Polskimi Normami i innych niż wymienione w Instrukcji Obsługi Urządzenia; uszkodzeń mechanicznych, termicznych, chemicznych, korozji, innych uszkodzeń spowodowanych działaniem lub zaniedbaniem Użytkownika lub powstałych na skutek działania sił zewnętrznych (do których zalicza się w szczególności wyładowania atmosferyczne, skoki napięcia, wszystkiego rodzaju awarie domowej instalacji wodno-kanalizacyjnej, itp.), a także powstałych na skutek przedostania się zanieczyszczeń lub ciał obcych do Urządzenia, zakamienienia (proces odkamieniania musi być przeprowadzany zgodnie z instrukcją obsługi z użyciem odpowiednich środków czyszczących) elementów ze szkła, plastiku oraz porcelany; odbarwień Urządzenia lub poszczególnych jego części;
- usterek powstałych na skutek przechowywania i użytkowania Urządzenia w warunkach, które są niezgodne z normalnymi warunkami domowymi określonymi wymaganiami powszechnie obowiązujących przepisów prawa i odpowiednich Polskich Norm;

V. POZOSTAŁE POSTANOWIENIA.

Niniejsze warunki gwarancji mają zastosowanie do Urządzeń zakupionych od dnia 01.03.2019 r. Gwarant oświadcza, że niniejsza Gwarancja jest udzielana Użytkownikowi dodatkowo i nie wyłącza, nie ogranicza ani nie zawiesza uprawnień Użytkownika wynikających z przepisów o rękojmi za wady rzeczy sprzedanej na podstawie Kodeksu cywilnego.

Najprej preberite ta vodič.

Spoštovana stranka,
hvala, da ste izbrali izdelek BEKO. Želimo, da ta visokokakovosten izdelek, ki je bil izdelan z vrhunsko tehnologijo, uporabljate optimalno učinkovito. Pred uporabo v celoti preberite ta vodič in dodatno dokumentacijo in se ga potrudite razumeti ter jo shranite za poznejšo uporabo. Če napravo predate komu drugemu, mu predajte tudi ta vodič. Upoštevajte vsa opozorila in informacije ter navodila.

Simboli in njihov pomen

V vodiču so uporabljeni naslednji simboli:



Pomembne informacije in priporočila o uporabi naprave.



Opozorila o telesnih poškodbah in škodi na lastnini.



Primerno za živila.



Naprave, napajalnega kabla ali vtiča ne potopite v vodo ali v druge tekočine.



Ocena zaščite pred električnim udarom



Ta izdelek je bil proizveden v sodobnih tovarnah, ki spoštujejo naravo in ji ne škodujejo.

1 Pomembna varnostna in okoljska navodila

To poglavje vsebuje varnostna navodila za preprečevanje nevarnosti, ki lahko povzročijo telesne poškodbe ali materialno škodo.

Kakršnakoli garancija preneha veljati, če se ne upoštevate teh navodil.

1.1 Splošna varnost

- Naprava ustreza mednarodnim varnostnim standardom.
- To napravo lahko uporabljajo osebe z zmanjšanimi fizičnimi, senzoričnimi ali psihičnimi sposobnostmi ali s pomanjkanjem izkušenj ter znanja, če so pod nadzorom in so razumeli navodila o varni uporabi naprave in možnih nevarnostih. Otroci se z napravo ne smejo igrati. Otroci ne smejo čistiti in kakorkoli vzdrževati naprave brez nadzora.
- Te naprave otroci ne smejo uporabljati.
- Napravo in njen električni kabel hranite izven dosega otrok.
- Če je napajalni kabel ali naprava poškodovana, je ne uporabljajte. Obrnite se na pooblaščen servis.

1 Pomembna varnostna in okoljska navodila

- Izključite napravo iz napajanja, ko je brez nadzora, med pritrditvijo/odstranjevanjem dodatkov in med čiščenjem.
- Uporabljajte le originalne dele ali dele, ki jih je priporočil proizvajalec.
- Naprave ne razstavlajte.
- Vaše omrežno napajanje mora biti usklajeno z navedenimi podatki na tipski ploščici.
- Naprave ne uporabljajte s podaljškom.
- Naprave nikoli ne izključite tako, da vlečete kabel.
- Pred čiščenjem, demontažo, pritrditvijo dodatkov izključite napravo iz napajanja in počakajte, da se popolnoma ustavi.
- Ne dotikajte se vtiča naprave z vlažnimi ali mokrimi rokami.
- Naprave ne uporabljajte, če je hrana vroča.
- Da se izognete poškodbam naprave, iz živil odstranite kosti in semena.
- Naprava ni zasnovana za suho, trdo hrano.

1 Pomembna varnostna in okoljska navodila

- Da bi preprečili pregrevanje, ne uporabljajte funkcije mešanja neprekinjeno več kot 10 minut. Po vsakih 10 minutah delovanja pustite napravo 30 minut, da se ohladi.
- Da bi preprečili pregrevanje, ne uporabljajte funkcije spiralno mešanja neprekinjeno več kot 5 minut. Po vsakih 5 minutah delovanja pustite napravo 20 minut, da se ohladi.
- Da preprečite poškodbe zaradi zlorabe, upoštevajte vsa navodila.
- Po čiščenju osušite napravo in vsak njen sestavni del pred vključitvijo naprave in pred pritrditvijo dodatnih delov.
- Naprave, napajalnega kabla ali vtiča ne potopite v vodo ali v druge tekočine.
- Naprave in njenih sestavnih delov ne uporabljajte na ali blizu vročih površin oziroma jih ne postavljajte na take površine.
- V primeru shranjevanja embalaže, jo shranjujte izven dosega otrok.

1 Pomembna varnostna in okoljska navodila

- Napravo vedno uporabljajte na stabilni, ravni, čisti in suhi površini.
- Ta naprava je namenjena za uporabo v gospodinjstvu in podobnih okoljih, kot so:
 - kuhinje za osebje v trgovinah, pisarnah in drugih delovnih okoljih;
 - turistične kmetije, hoteli, moteli in druga stanovanjska okolja, kjer jo lahko uporabljajo gostje;
 - namestitve, kjer ponujajo nočitve z zajtrkom
- Da bi preprečili poškodbe, napajalnega kabla ne stiskajte, upogibajte, ali vlečete blizu ostrih robov. Kabel držite stran od vročih površin in odprtega ognja.
- Pred prvo uporabo naprave, skrbno očistite vse dele, ki pridejo v stik s hrano. Prosimo, oglejte si več podrobnosti v poglavju "Čiščenje".
- Ne dotikajte se premikajočih se delov naprave. Ne pritrdite ali odstranjajte delov, dokler se naprava popolnoma ne ustavi.

1 Pomembna varnostna in okoljska navodila

1.2 Skladnost z direktivo OEE0 in odstranjevanjem odpadnih izdelkov:

Izdelek je v skladu z direktivo EU OEE0 (2012/19/EU). Izdelek vsebuje simbol za razvrstitev odpadne električne in elektronske opreme (OEE0).



Ta simbol označuje, da ta izdelek ne sme biti odložen skupaj z ostalimi gospodinjskimi odpadki po poteku roka trajanja. Uporabljeno napravo je treba vrniti v pooblaščen zbirni center za reciklažo električnih in elektronskih naprav. Več o zbirnih sistemih lahko najdete, če kontaktirate vaše lokalne oblasti ali distributerje od katerih ste nakupili vaš izdelek. Vsako gospodinjstvo igra pomembno vlogo v prenovi in reciklaži stare naprave. Ustrezno odlaganje uporabljene naprave pomaga pri varstvu pred morebitnimi negativnimi vplivi na okoljevarstvo in zdravje človeka.

1.3 Informacije o embalaži



Ovojnina izdelka je v skladu z nacionalno okoljsko zakonodajo izdelana iz recikliranih materialov. Ovojnine ne odstranjujte skupaj z gospodinjskimi in drugimi odpadki, ampak jo predajte na zbirnih mestih, ki jih določajo lokalni predpisi.

1.4 Kako varčevati z energijo

Med uporabo upoštevajte priporočeni čas v priročniku. Po uporabi izključite kabel naprave iz napajanja.

2 Vaš ročni mešalnik

2.1 Pregled

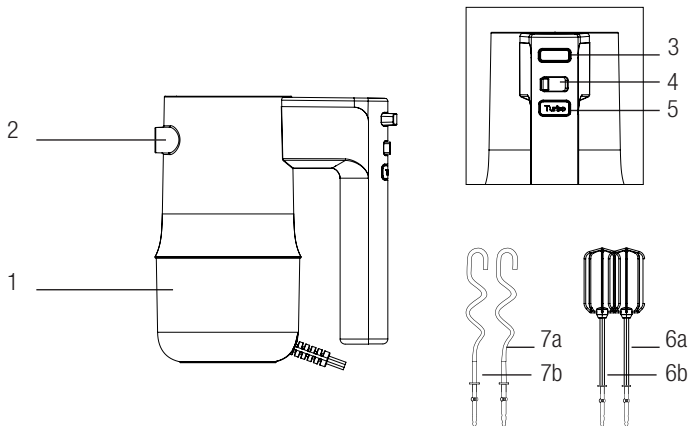

1. Pogonska enota
2. Vhodi za dodatno opremo
3. Gumb za sprostitvev dodatne opreme
4. Gumb za nastavitvev moči in hitrosti
5. Gumb Turbo
6. Metlice (6a/6b)
7. Spiralne metlice za gnetenje testa (7a/7b)

2.2 Tehnični podatki

Napetost: 220-240 V~, 50-60 Hz

Moč: 500 W

Pravice do tehničnih in oblikovnih sprememb so pridržane.

Vse vrednosti, navedene v pripadajočih navodilih, so podane na podlagi laboratorijskih analiz, opravljenih po veljavnih standardih. Te vrednosti se lahko razlikujejo glede na način uporabe in okoljske pogoje.

2 Delovanje

2.1 Predvidena uporaba

Naprava je namenjena samo za domače gospodinjstvo in ni primerna za profesionalno uporabo.

2.2 Prvo delovanje

Pred prvo uporabe očistite dele naprave.

2.3 Stepalnik / mešalnik

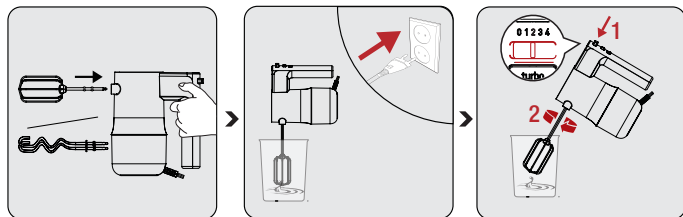

Metlice za stepanje (6) ali metlice za gnetenje (7) vstavite v vhode (5) za stepalnik ali za metlice za gnetenje, dokler se ne usedejo.

Vključite napajalni kabel. Metlice za stepanje (6) in metlice za gnetenje (7) vstavite v maso preden vklopite mešalnik.

Nastavitev hitrosti je med 1 in 4. Hitrost začnete povečevati pri stopnji 1.



Ne uporabljajte stepalnik in spiralno metlico za gnetenje skupaj.



Pri mešanju sestavin začnite pri nižji hitrosti. V nasprotnem primeru lahko hrana pri visoki hitrosti šprica naokrog.

2 Delovanje

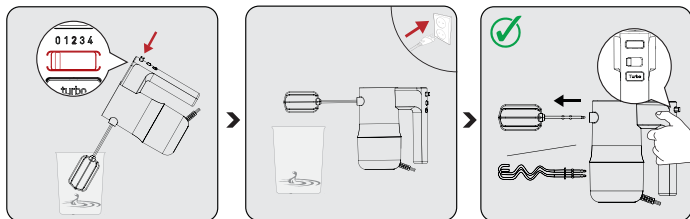

Ko je postopek končan, pustite gumb za nastavitev hitrosti v položaju "0".

Počakajte, da se naprava popolnoma ustavi. Izključite iz napajanja in odstranite metlice za stepanje/metlice iz testa.

Metlice za stepanje in dodatke za mešanje lahko odstranite s pritiskom na gumb za sprostitve dodatne opreme (3), ko je gumb za vklop v položaju "0".

2.3.1 Metlice za stepanje



- Vedno uporabite obe metlice za stepanje.
- Njihove posode s teflonsko prevleko so lahko opraskane.
- Uporabite jih za stepanje tekočih sestavin kot so testo, omaka, juha.

2.3.2 Spiralne metlice za gnetenje testa



- Vedno uporabite obe spiralne metlice za gnetenje.
- Njihove posode s teflonsko prevleko so lahko opraskane.
- Uporabite za gnetenje testa.

2.4 Gumb TURBO

Pritisnite in držite gumb TURBO, ko potrebujete nenadno povečanje hitrosti in spustite, ko je več ne potrebujete.



Funkcije TURBO ne uporabite dlje kot 1 minuto.

3 Recepti

Recept za pecivo

Sestavine:

- 3 jajca
- 150 g masla
- 150 g belega sladkorja
- 150 g pšenične moke
- 3 g suhega kvasa

Priprava:

Ločite rumenjake in beljake.

Beljake stresite v posodo za mešanje in vstavite dodatke za mešanje v vašo napravo. Beljake stepajte 1-2.5 minut pri stopnji hitrosti 3.

Maslo narežemo na 20 mm koščke.

V posodo dodajte maslo, sladkor in rumenjake in stepajte 1-2,5 minut pri stopnji hitrosti 3.

V drugi posodi zmešajte pšenično moko in suhi kvas. Suhe sestavine dodajte jajčni mešanici in stepajte 1-2,5 minut pri stopnji hitrosti 3.

Testo vlijte v tortni model in pecite v ogreti pečici 200°C dokler na vrhu ni zlate barve. Uživate!

3 Recepti

Recept za piškote

Sestavine:

- 1 jajce
- 100 g masla, narezanega na koščke 200 mm
- 100 g ovs
- 100 g medu
- 100 g pšenične moke
- 20 g vode
- 175 g čokoladnih čipsov

Priprava:

Stepajte jajce, med in maslo, narezano na koščke pri Turbo hitrosti dokler ni kremasto.

Dodajte moko in vodo in mešajte 1,5 do 2 minuti.

Na koncu dodajte oves in čokoladni čips in premešajte z žlico.

Vzemite po 30g testa (približno 1 velika žlica) in ga oblikujte v kroglico in jih polagajte v pekač.

Pecite v ogreti pečici pri 160 °C 30 minut ali pri 180 °C 25 minut. Uživate!

3 Recepti

Recept za kruh

Sestavine:

- 350 g pšenične moke
- 5 g soli
- 10 g belega sladkorja
- 10 g masla
- 200 g vode
- 3 g suhega kvasa

Priprava:

V posodi zmešajte moko, sol in sladkor.

Dodajte suhi kvas, maslo in vodo.

Pritrdite metlico za gnetenje in gnetite sestavine 10 do 15 minut pri stopnji hitrosti 1. Nato nastavite stopnjo hitrosti 3 in nadaljujte z gnetenjem še 20 do 30 sekund.

Nastavite stopnjo hitrosti 4 in nadaljujte z gnetenjem še 2,5 do 3,5 minut.

Pustite testo počivati pri 35 °C 45 minut.

Po tem času oblikujte testo v želeno obliko in ga položite v pekač. Pecite pri ogreti pečici na 180 °C, dokler ni na vrhu zlate barve. Uživate!



Prosimo, da s to napravo ne gnetete hrane, ki vsebuje več kot 350g moke. Če je moke več, lahko preobremenite napravo.

4 Čiščenje in vzdrževanje

4.1 Čiščenje



Za čiščenje ne uporabljajte benzena, topil, abrazivnih čistil, kovinskih predmetov ali trdih krtač.

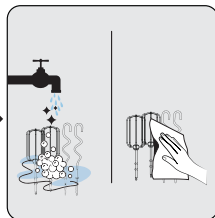
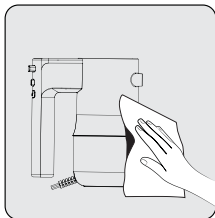
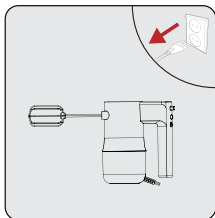

Napravo izklopite in izključite iz napajanja. Počakajte, da se naprava popolnoma ohladi.

- Za čiščenje enote z motorjem uporabite mehko, vlažno krpo.

Metlice za stepanje (6) in spiralne metlice za gnetenje lahko očistite z detergentom za posodo in vročo vodo ali v pomivalnem stroju. Zatem vse dele popolnoma osušite.



Metlice za stepanje in spiralne metlice za gnetenje lahko operete v pomivalnem stroju.

4 Čiščenje in vzdrževanje

4.2 Shranjevanje

- Če naprave dlje časa ne nameravate uporabljati, jo skrbno shranite.
- Preden napravo shranite, jo izključite iz napajanja.
- Napravo shranjujte v hladnem, suhem prostoru.
- Napravo in njen kabel hranite izven dosega otrok.

4.3 Prevoz in dostava

- Med prevozom in dostavo nosite napravo v originalni embalaži. Embalaža bo napravo varovala pred fizičnimi poškodbami.
- Na napravo ali embalažo ne polagajte težkih bremen. V nasprotnem primeru se naprava lahko poškoduje.
- Če naprava pade, morda ne bo delovala ali pa bo prišlo do trajnih poškodb.

Nejprve si prosím přečtěte tuto příručku!

Vážení zákazníci,
děkujeme vám, že jste si zvolili výrobek BEKO. Chtěli bychom, abyste dosáhli optimální účinnosti tohoto vysoce kvalitního výrobku, který byl vyroben pomocí nejmodernějších technologií. Před použitím výrobku si prosím přečtěte celou tuto příručku a doplňkovou dokumentaci a uschovejte si je pro pozdější nahlédnutí. Pokud budete výrobek předávat někomu jinému, přiložte k němu i tuto příručku. Dodržujte všechna zde uvedená varování a informace a řiďte se pokyny.

Symbols a jejich významy

V této příručce jsou použity tyto symboly:



Důležité informace a doporučení týkající se používání spotřebiče.



Varování týkající se zranění osob nebo poškození majetku.



Vhodný pro styk s potravinami.



Neponořujte přístroj, napájecí kabel nebo zástrčku do vody nebo jiných tekutin.



Hodnocení ochrany před úrazem elektrickým proudem



Tento výrobek byl vyroben v moderních výrobních závodech s ohledem na životní prostředí a bez poškození přírody.

1 Důležité bezpečnostní a ekologické pokyny

Tato část obsahuje bezpečnostní pokyny, pro zabránění nebezpečím, které mohou vést ke zranění nebo poškození majetku.

Pokud nejsou tyto pokyny dodrženy, stává se záruka neplatnou.

1.1 Všeobecné bezpečnostní pokyny

- Toto zařízení je v souladu s mezinárodními bezpečnostními normami.
- Aby mohli přístroj používat osoby s omezenými fyzickými, emocionálními nebo mentálními schopnostmi nebo osoby bez dostatečných znalostí a zkušeností, musí být takové osoby pod dozorem a musí rozumět pokynům o bezpečném používání přístroje a možných rizicích. S tímto zařízením nesmí manipulovat děti. Čištění a údržbu nesmějí provádět děti.
- Toto zařízení nemohou používat děti.
- Přístroj a jeho napájecí kabel skladujte mimo dosah dětí.
- Nepoužívejte spotřebič, pokud je poškozen jeho

1 Důležité bezpečnostní a ekologické pokyny

napájecí kabel nebo je spotřebič jinak poškozen. Kontaktujte autorizovaný servis.

- Pokud je spotřebič bez dozoru, během připojování / vyjímání příslušenství a čištění, jej odpojte ze zásuvky.
- Používejte pouze originální díly nebo části doporučené výrobcem.
- Příklad nerozebírejte.
- Vaše síťové napájení musí být ve shodě se specifikovanými informacemi na typovém štítku.
- Nepoužívejte spotřebič s prodlužovacím kabelem.
- Neodpojujte přístroj ze zásuvky taháním za kabel.
- Před čištěním, demontáží, připojením příslušenství odpojte spotřebič ze zásuvky a počkejte, dokud se zcela nezastaví.
- Nedotýkejte se zástrčky přístroje, pokud máte vlhké nebo mokré ruce.
- Nepoužívejte přístroj na horké jídla.
- Abyste předešli poškození přístroje, vyjměte z

1 Důležité bezpečnostní a ekologické pokyny

potravin kosti a pecky.

- Spotřebič není vhodný pro suché a tvrdé jídla.
- Abyste zabránili přehřátí, nepoužívejte funkci drcení nepřetržitě déle než 10 minut. Po každých 10 minut používání nechte přístroj 30 minut vychladnout.
- Abyste zabránili přehřátí, nepoužívejte funkci spirálového šlehače nepřetržitě déle než 5 minut. Po každých 5 minut používání nechte přístroj 20 minut vychladnout.
- Dodržujte všechny pokyny, abyste předešli zraněním způsobeným nesprávným použitím.
- Po vyčištění spotřebič a všechny jeho části před připojením do sítě a připojením všech částí osušte.
- Neponořujte přístroj, napájecí kabel nebo zástrčku do vody nebo jiných tekutin.
- Nepoužívejte přístroj nebo jeho části na nebo v blízkosti horkých povrchů ani jejich nepokládejte na takové povrchy.
- Pokud uskladňujete obalový materiál, držte jej mimo dosah dětí.
- Spotřebič používejte vždy na stabilním, rovném,

1 Důležité bezpečnostní a ekologické pokyny

čistém a suchém povrchu.

- Toto zařízení je určeno pro použití v domácnosti a v podobných podmínkách, jako jsou například:
 - kuchyně pro zaměstnance v obchodech, kancelářích a jiných pracovních prostředích;
 - farmářské domy , pro použití klienty v hotelech, motelech a jiných typech ubytovacích zařízení.;
 - v ubytovacím prostředí
- Napájecí kabel nemačkejte ani neohýbejte a nemněte ve ostré hrany, aby nedošlo k jeho poškození. Kabel nepřikládejte k horkým povrchům ani ho nevystavujte ohni.
- Před prvním použitím spotřebiče pečlivě očistěte všechny jeho části, které přicházejí do styku s potravinami. Přečtěte si podrobnosti v části „Čištění“.
- Nedotýkejte se žádných pohyblivých částí přístroje. Nepřipojujte ani neodstraňujte díly, dokud se zařízení zcela nezastaví.

1 Důležité bezpečnostní a ekologické pokyny

1.2 Dodržování směrnice WEEE a o likvidaci odpadů:

Tento produkt splňuje směrnici EU WEEE (2012/19/EU). Tento výrobek nese symbol pro třídění, platný pro elektrický a elektronický odpad (WEEE).



Tento symbol znamená, že příslušný produkt na konci jeho životnosti nesmí být likvidován spolu s jiným domácím odpadem. Použité zařízení musíte odnést do oficiální sběrný pro recyklaci elektrických a elektronických zařízení. obraťte se na místní úřady nebo na prodejce, u kterého jste si zařízení zakoupili, a informujte se o umístění sběrných zařízení. Každá domácnost hraje důležitou roli ve sběru a recyklaci starých zařízení. Správná likvidace starého zařízení pomáhá předejít možným negativním následkům pro životní prostředí a lidské zdraví.

1.3 Informace o balení



Obal tohoto výrobku je vyroben z recyklovatelných materiálů, v souladu s Národní legislativou pro životní prostředí. Nevyhazujte obalový odpad spolu s domovním či jiným odpadem, odložte ho na sběrných místech určených místními úřady.

1.4 Co udělat pro úsporu energie

Během používání dodržujte časy doporučené v návodu. Po použití odpojte kabel zařízení.

2 Váš mixér

2.1 Přehled

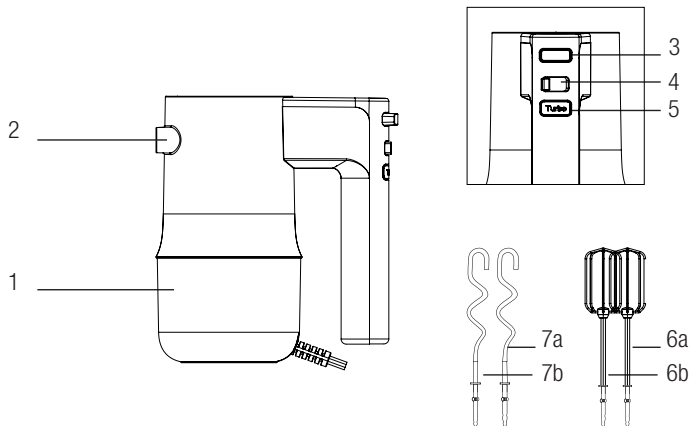

1. Motorová jednotka
2. Vstup pro příslušenství
3. Uvolňovací tlačítko příslušenství
4. Tlačítko nastavení výkonu a rychlosti
5. Tlačítko TURBO
6. Drtiče (6a / 6b)
7. Spirály na hnětení těsta (7a / 7b)

2.2 Technické údaje

Napětí: 220-240 V~, 50-60 Hz

Výkon: 500 W

Práva na technické a designové změny jsou vyhrazena.

Hodnoty dodané se zařízením nebo v jeho průvodních dokladech jsou laboratorní údaje v souladu s příslušnými normami. Tyto hodnoty se mohou lišit v závislosti na použití a od okolních podmínek.

2 Obsluha

2.1 Běžný účel použití

Spotřebič je určen pouze pro domácí použití, není vhodný pro profesionální použití.

2.2 První spuštění

Před prvním použitím vyčistěte části přístroje.

2.3 Šlehač / mixér

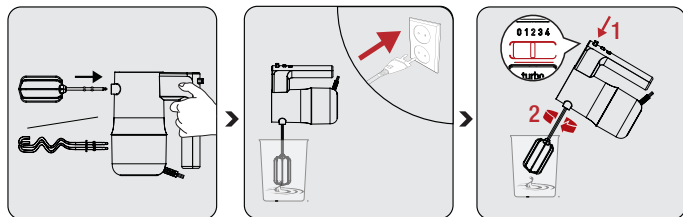

Vložte šlehače (6) nebo hnětací háky (7) do vstupů (5) pro šlehače nebo hnětací hák, dokud se neusadí na svá místa.

Připojte napájecí kabel. Před zapnutím mixéru vložte šlehače (6) a hnětací háky (7) do těsta.

Nastavení rychlosti je mezi 1 a 4. Zvyšujte rychlost od úrovně 1.



Nepoužívejte šlehač a spirálový mixér spolu.



Při míchání surovin začněte s nižší rychlostí. Pokud začnete vysokou rychlostí, potraviny se mohou kolem rozstřík.

2 Obsluha

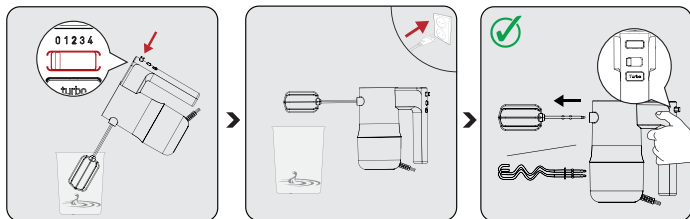

Po dokončení procesu nechte tlačítko nastavení rychlosti v poloze "0".

Počkejte, dokud se spotřebič zcela nezastaví. Vytáhněte příslušenství šlehače / mixéru z těsta a odpojte jej.

Pokud je tlačítko napájení v poloze "0", můžete odstranit příslušenství šlehače a mixéru stisknutím uvolňovacího tlačítka příslušenství (3).

2.3.1 Šlehače



- Vždy používejte oba šlehače.
- Jejich nádoby potažené teflonem se mohou poškrábat.
- Použijte ho na šlehání tekutých přísad, jako je těsto na koláče, omáčka, polévka.

2.3.2 Spirály na hnětení těsta



- Vždy používejte obě spirály na hnětení těsta.
- Jejich nádoby potažené teflonem se mohou poškrábat.
- Použijte je na hnětení těsta.

2.4 Tlačítko TURBO

Když potřebujete náhlou vysokou rychlost, stiskněte a podržte tlačítko TURBO, a když rychlost už nepotřebujete, uvolněte ho.



Nepoužívejte funkci TURBO déle než 1 minutu.

3 recepty

Recept na dort

Suroviny:

- 3 vejce
- 150 g másla
- 150 g bílého cukru
- 150 g pšeničné mouky
- 3 g suchého droždí

Příprava:

Oddělte bílek a žloutky.

Nalijte bílky do míchací misky a připojte příslušenství mixéru k vašemu spotřebiči. Bílky šlehejte po dobu 1 až 2,5 minuty při rychlosti 3.

Nakrájejte máslo na 20 mm kostky.

Do misky přidejte máslo, cukr a žloutky a míchejte jejich 1 až 2,5 minuty při rychlosti 3.

V jiné misce smíchejte pšeničnou mouku a suché droždí. Přidejte suché přísady do vaječné směsi a šlehejte 1 až 2,5 minuty rychlostí 3.

Těsto nalijte do dortové formy a pečte ve vyhřáté troubě při 200°C, dokud nebude na vrchu zlaté. Vychutnejte si!

Recept na cookies

Suroviny:

- 1 vejce
- 100 g másla, nakrájené na 200 mm kousky
- 100 g ovse
- 100 g medu
- 100 g pšeničné mouky
- 20 g vody
- 175 g čokoládových lupínků

Příprava:

Vejce, med a máslo nakrájené na 200 mm kousky rozšlehejte na Turbo rychlosti do krémová.

Přidejte mouku a vodu, míchejte 1,5 až 2 minuty.

Nakonec přidejte oves a čokoládové lupínky, promíchejte lžící.

Z těsta odeberte 30 g (přibližně 1 polévkovou lžící) a vytvarujte z ní kuličky, které položte na plech na pečení.

Peče v předehřáté troubě při 160°C 30 minut nebo při 180°C 25 minut. Vychutnejte si!

3 recepty

Recept na chléb

Suroviny:

- 350 g pšeničné mouky
- 5 g soli
- 10 g bílého cukru
- 10 g másla
- 200 g vody
- 3 g suchého droždí

Příprava:

V mixovací misce smíchejte mouku, sůl a cukr.

Do směsi přidejte suché droždí, máslo a vodu.

Připojte hák na těsto a míchejte ingredience 10 až 15 sekund při rychlosti 1. Potom nastavte rychlost na 3 a pokračujte v míchání 20 až 30 sekund.

Nastavte rychlost na 4 a pokračujte v míchání 2,5 až 3,5 minuty.

Těsto nechte odpočinout při teplotě 35°C po dobu 45 minut.

Potom si těsto vytvarujte podle vlastních představ a dejte ho na pekáč. Piecete ho v předehřáté troubě při 180°C, dokud nebude svrchu zlatavé. Vychutnejte si!



Nemíchejte v tomto přístroji jídlo, které obsahuje více než 350 gramů mouky. Více mouky může způsobit přetížení spotřebiče.

4 Čištění a údržba

4.1 Čištění



K čištění spotřebiče nepoužívejte benzen, rozpouštědla, abrazivní čisticí prostředky, kovové předměty nebo tvrdé kartáče.

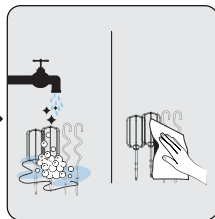
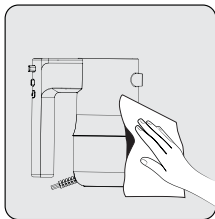
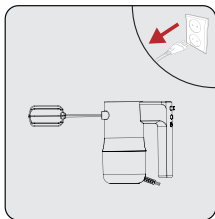

Vypněte přístroj a odpojte jej ze zásuvky. Počkejte, dokud přístroj zcela vychladne.

- Motorovou jednotku očistěte měkkým vlhkým hadříkem.

Šlehače (6) a spirály na hnětení těsta můžete vyčistit pomocí mýdla na mytí nádobí a horké vody nebo v myčce nádobí. Pak každou část zcela osušte.



Šlehače a spirály na hnětení těsta jsou vhodné do myčky.

4.2 Skladování

- Pokud nechcete přístroj používat delší dobu, patrně ho uložte.
- Před odložením přístroj odpojte ze zásuvky.
- Spotřebič skladujte na chladném a suchém místě.
- Přístroj a jeho kabel skladujte mimo dosah dětí.

4.3 Přeprava a přenášení

- Během transportu a přepravy noste přístroj v originálním balení. Obal přístroje chrání přístroj před fyzickým poškozením.
- Na spotřebič nebo jeho obal nepokládejte těžké předměty. V opačném případě by mohlo dojít k poškození spotřebiče.
- Pokud přístroj spadne, nemusí být funkční nebo může dojít k trvalému poškození.

Najpre pročitate ovaj priručnik!

Poštovani kupci,

Zahvaljujemo vam što ste odabrali proizvod kompanije Beko. Želimo da postignete optimalnu efikasnost ovog visokokvalitetnog proizvoda koji je proizveden uz primenu vrhunske tehnologije. Obavezno je pročitati i potpuno razumeti ovaj vodič i dodatnu dokumentaciju pre upotrebe, i isti čuvati za naknadne upute. Ne odvajajte ovaj vodič od jedinice ako želite da je predate nekom drugom licu. Pridržavajte se svih upozorenja i informacija datim ovde i sledite uputstva.

Simboli i njihova značenja

Dole navedeni simboli su upotrebljeni u ovom vodiču:



Važne informacije i preporuke u vezi s korišćenjem uređaja.



Upozorenja na lične povrede ili oštećenje imovine.



Pogodno za kontakt sa hranom.



Uređaj, kabl za napajanje ili utikač ne potapajte u vodu ili bilo koju drugu tečnost.



Oцена zaštite od električnog udara



Ovaj je proizvod proizveden u modernim objektima u kojima se postupa na ekološki prihvatljiv način bez nanošenja štete prirodi.

1 **Važna uputstva u vezi sa bezbednošću i zaštitom životne sredine**

Ovaj odeljak sadrži bezbednosna uputstva za sprečavanje opasnosti koje mogu dovesti do povreda ili materijalne štete.

Svaka garancija će prestati da bude validna ako se ne poštuju ova uputstva.

1.1 Opšta bezbednost

- Ovaj uređaj je usklađen sa međunarodnim standardima bezbednosti.
- Da bi uređaj koristile osobe sa ograničenim fizičkim, emocionalnim ili mentalnim sposobnostima ili kojima nedostaju znanje i iskustvo, takva osoba mora biti pod nadzorom i razumeti uputstva o bezbednoj upotrebi uređaja i potencijalnim rizicima. Deca ne smeju da se igraju sa uređajem. Deca ne smeju da čiste niti da održavaju uređaj.
- Ovaj uređaj ne smeju da koriste deca.
- Uređaj i njegov kabl držite van domašaja dece.
- Ne koristite uređaj ako je kabl za napajanje ili sam uređaj oštećen. Obratite se ovlašćenom servisu.
- Isključite aparat iz utičnice kada ostane bez

1 **Važna uputstva u vezi sa bezbednošću i zaštitom životne sredine**

nadzora, tokom postavljanja/uklanjanja dodatne opreme i čišćenja.

- Koristite samo originalne delove ili delove koje je preporučio proizvođač.
- Nemojte rasklapati ovaj uređaj.
- Vaše mrežno napajanje mora biti usklađeno s navedenim informacijama na oznaci tipa.
- Nemojte koristiti uređaj s produžnim kablom.
- Ne isključujte uređaj na utikaču povlačenjem kabla.
- Isključite aparat iz utičnice pre čišćenja, demontaže, ugradnje dodatne opreme i sačekajte dok se potpuno ne zaustavi njegov rad.
- Ne dodirujte utikač uređaja dok su vam ruke vlažne ili mokre.
- Ne koristite uređaj za vruću hranu.
- Da biste izbegli oštećenje uređaja, uklonite kosti i semena iz hrane.
- Uređaj nije pogodan za suhu i tvrdu hranu.
- Da biste sprečili pregrevanje, nemojte neprekidno

1 **Važna uputstva u vezi sa bezbednošću i zaštitom životne sredine**

koristiti funkciju miksanja duže od 10 minuta. Između svakih 10 minuta upotrebe, uređaj ostavite da se hladi 30 minuta.

- Da biste sprečili pregrevanje, nemojte neprekidno koristiti spiralnu mešalicu duže od 5 minuta. Između svakih 5 minuta upotrebe, uređaj ostavite da se hladi 20 minuta.
- Pridržavajte se svih uputstava da biste sprečili povrede nastale nepravilnom upotrebom.
- Nakon čišćenja, osušite uređaj i svaki njegov deo pre nego što ga priključite i prikačite.
- Uređaj, kabl za napajanje ili utikač ne potapajte u vodu ili bilo koju drugu tečnost.
- Ne koristite uređaj niti njegove delove na ili u blizini vrućih površina niti iste stavljajte na takve površine.
- Ako čuvate ambalažu, čuvajte je van domašaja dece.
- Uređaj uvek koristite na stabilnoj, ravnoj, čistoj i suvoj površini.
- Ovaj uređaj je namenjen za upotrebu u domaćinstvima i sličnim objektima kao što su:

1 **Važna uputstva u vezi sa bezbednošću i zaštitom životne sredine**

- mala kuhinja za zaposlene u prodavnicama, kancelarijama i drugim radnim okruženjima,
- seoske kuće i za goste u hotelima, motelima i drugim stambenim okruženjima,
- objekti koji nude noćenje i doručak
- Ne stišćite ni savijajte kabl za napajanje i ne povlačite ga po oštrim ivicama kako se ne bi oštetio. Držite kabl za napajanje dalje od vrućih površina i otvorenih plamena.
- Pre prve upotrebe uređaja pažljivo očistite sve delove koji dolaze u kontakta sa hranom. Pogledajte sve detalje u delu “Čišćenje”.
- Nemojte dirati nijedan pomični deo uređaja. Nemojte spajati ni uklanjati delove dok se uređaj potpuno ne zaustavi.

1 Važna uputstva u vezi sa bezbednošću i zaštitom životne sredine

1.2 Informacije o usklađenosti sa WEEE propisima i odlaganju otpada

Ovaj proizvod je usaglašen sa WEEE Direktivom Evropske unije (2012/19/EU). Ovaj proizvod sadrži oznaku klasifikacije za odlaganje električne i elektronske opreme u otpad (WEEE).



Ovaj simbol označava da se ovaj proizvod ne sme odlagati zajedno s ostalim kućnim otpadom na kraju njegovog radnog veka. Korišćeni uređaj mora se vratiti na službeno mesto za sakupljanje za recikliranje električnih i elektronskih uređaja. Da biste pronašli ove sisteme za sakupljanje, obratite se lokalnim vlastima ili prodavcu gde je proizvod kupljen. Svako domaćinstvo ima važnu ulogu u vraćanju i recikliranju starih uređaja. Odgovarajuće odlaganje iskorišćenog aparata pomaže u sprečavanju potencijalnih negativnih posledica po životnu sredinu i zdravlje ljudi.

1.3 Informacije o pakovanju



Ambalaža proizvoda je napravljena od materijala koji mogu da se recikliraju, u skladu sa nacionalnim propisima o zaštiti životne sredine. Ambalažu ne odlažite sa kućnim otpadom ili drugim vrstama otpada već je odložite u sabirne centre za ambalažu koje su navele lokalne vlasti.

1.4 Kako se štedi energija

Tokom upotrebe poštujujte vremena preporučena u priručniku. Nakon upotrebe, iskopčajte kabl uređaja.

2 Vaš blender

2.1 Prikaz

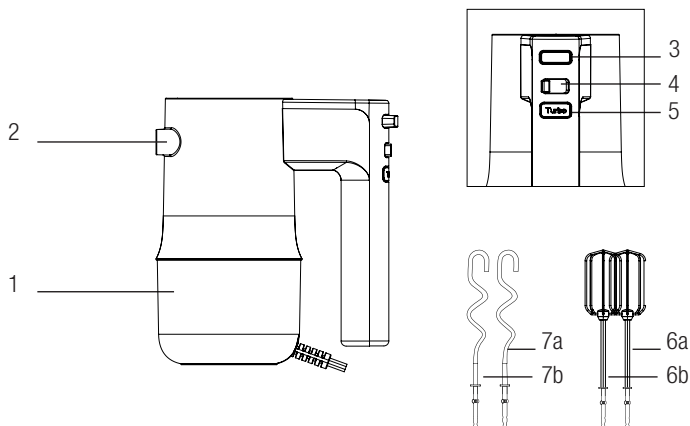

1. Jedinica motora
2. Ulazi za dodatke
3. Dugme za otpuštanje dodataka
4. Dugme za podešavanje uključivanja/isključivanja i brzine
5. Dugme za funkciju TURBO
6. Mutilice (6a/6b)
7. Spiralne mutilice za mešenje testa (7a/7b)

2.2 Tehnički podaci

Napon: 220-240 V~, 50-60 Hz

Snaga: 500 W

Prava na tehničke i dizajnerske promene su zadržana.

Vrednosti date na uređaju ili pratećoj dokumentaciji su laboratorijska očitavanja u skladu sa odgovarajućim standardima. Ove vrednosti mogu da se razlikuju u zavisnosti od korišćenja i ambijentalnih uslova.

2 Rad

2.1 Predviđena namena

Uređaj je namenjen samo za kućnu upotrebu, nije pogodan za profesionalnu upotrebu.

2.2 Prva upotreba

Očistite delove uređaja pre prve upotrebe.

2.3 Mutilica / Mikser

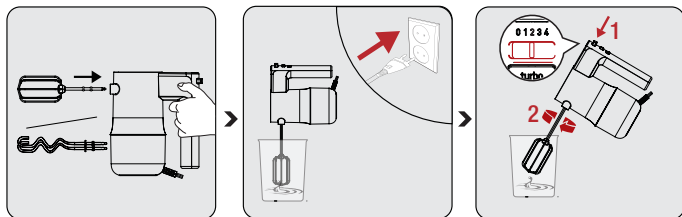

Ubacite mutilice (6) ili spirale za mešenje (7) u ulaze (5) za mutilice ili spirale za mešenje dok ih ne umetnete u odgovarajući položaj.

Priključite kabl za napajanje. Stavite mutilice (6) ili spirale za mešenje (7) u testo pre nego što uključite štapni blender.

Brzina se može podesiti između 1 i 4. Povećavajte brzinu počev od nivoa 1.



Nemojte koristiti zajedno mutilice i spiralne dodatke.



Dok miksate sastojke, počnite sa manjom brzinom. Sastojci bi se mogli raspršiti ako započnete miksanje velikom brzinom.

2 Rad

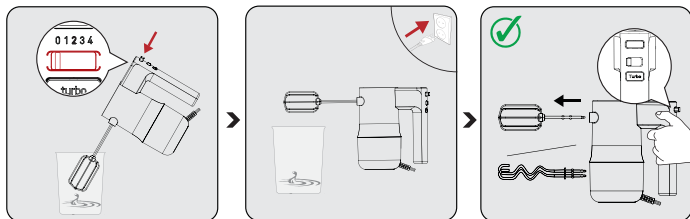

Kada postupak završite, postavite dugme za podešavanje brzine u položaj „0“.

Sačekajte dok se vaš uređaj potpuno ne zaustavi. Isključite iz utičnice i uklonite dodatke za mešanje/miksiranje iz tela uređaja.

Dodatak za mutilice i mikser možete ukloniti pritiskom na dugme za otpuštanje dodataka (3) kada je dugme za uključivanje/isključivanje u položaju „0“.

2.3.1 Mutilice



- Uvek koristite obe mutilice.
- Njihovi delovi presvučeni teflonom mogu da se izgrebu.
- Koristite ih za miksiranje tečnih sastojaka poput testa za kolače, sosa, supe.

2.3.2 Spiralni dodaci za mešenje testa



- Uvek koristite obe spirale za mešenje testa.
- Njihovi delovi presvučeni teflonom mogu da se izgrebu.
- Koristite ih za mešenje testa.

2.4 Dugme za funkciju TURBO

Pritisnite i zadržite dugme za funkciju TURBO kada vam treba instantna velika brzina, a otpustite kada vam više ne bude potrebna.



Ne koristite funkciju TURBO duže od 1 minuta.

3 Recepti

Recept za tortu

Sastojci:

- 3 jaja
- 150 g putera
- 150 g belog šećera
- 150 g pšeničnog brašna
- 3 g suvog kvasca

Priprema:

Odvojite belanca i žumanca.

Sipajte belanca u posudu za mešanje i na uređaj stavite dodatak miksera. Miksajte belanca tokom 1 do 2,5 minuta na nivou brzine 3.

Narežite puter na komade od 20 mm.

Dodajte puter, šećer i žumance u posudu i mešajte 1 do 2,5 minuta na nivou brzine 3.

U drugoj posudi pomešajte pšenično brašno i suvi kvasac. Dodajte suve sastojke u smešu jaja i mutite 1 do 2,5 minuta na nivou brzine 3.

Sipajte testo u kalup za torte i pecite u zagrejanoj rerni na 200°C dok gornji deo testa ne dobije zlatnu boju. Uživajte!

3 Recepti

Recept za kolače

Sastojci:

- 1 jaje
- 100 g putera, isečenog na komade od 200 mm
- 100 g ovsa
- 100 g meda
- 100 g pšeničnog brašna
- 20 g vode
- 175 g narendane čokolade

Priprema:

Jaje, med i puter isečen na kockice od 200 mm umutite na nivou brzine Turbo dok ne postane kremasto.

Dodajte brašno i vodu, miksajte 1,5 do 2 minuta.

Na kraju dodajte ovas i narendanu čokoladu, i promešajte kašikom.

Uzmite 30 g (približno 1 kašiku) testa, oblikujte kuglice i ređajte ih na pleh.

Pecite u zagrejanjoj rerni na 160°C 30 minuta ili na 180°C 25 minuta. Uživajte!

3 Recepti

Recept za hleb

Sastojci:

- 350 g pšeničnog brašna
- 5 g soli
- 10 g belog šećera
- 10 g putera
- 200 g vode
- 3 g suvog kvasca

Priprema:

U posudi za miksanje pomešajte brašno, sol i šećer.

U smešu dodajte suvi kvasac, puter i vodu.

Umetnite spiralne dodatke za mešenje testa i mesite sastojke 10 do 15 sekundi na nivou brzine 1. Zatim podesite brzinu na nivo 3 i nastavite da mesite 20 do 30 sekundi.

Podesite brzinu na 4 i nastavite da mesite 2,5 do 3,5 minuta.

Ostavite testo da miruje na 35°C 45 minuta.

Zatim oblikujte testo po želji i stavite u pleh. Pecite u zagrejanoj rerni na 180°C dok gornji deo testa ne požuti. Uživajte!



Ovim uređajem ne mesite smese koje sadrže više od 350 grama brašna. Veća količina brašna može prouzrokovati preopterećenje uređaja.

4 Čišćenje i održavanje

4.1 Čišćenje



Nikada nemojte koristiti benzol, rastvarač, abrazivna sredstva za čišćenje, metalne objekte ili grube četke za čišćenje ovog uređaja.

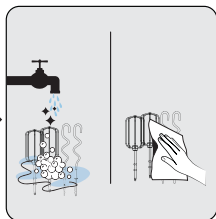
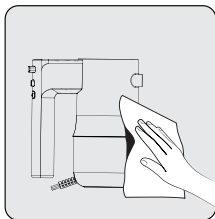
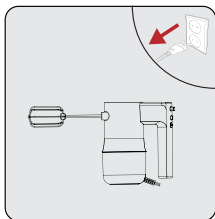

Isključite aparat i izvucite kabl iz utičnice. Sačekajte da se uređaj potpuno ohladi.

- Za čišćenje jedinice motora koristite samo mekanu, vlažnu krp.

Mutilice (6) i spirale za mešenje testa možete očistiti deterdžentom za pranje posuđa i vrućom vodom ili ih možete prati u mašini za pranje posuđa. Posle toga svaki deo potpuno osušite.



Mutilice i spirale za mešenje testa mogu se prati u mašini za pranje posuđa.

4 Čišćenje i održavanje

4.2 Skladištenje

- Ako ne nameravate da koristite aparat duže vreme, pažljivo ga odložite.
- Isključite urežaj iz utičnice pre nego što ga odložite.
- Postavite uređaj na hladno suvo mesto.
- Uređaj i njegov kabl odložite na mesto van domašaja dece.

4.3 Transport i otprema

- Za vreme transporta i otpreme, uređaj nosite u originalnom pakovanju. Ambalaža uređaja ga štiti od fizičkih oštećenja.
- Nemojte stavljati teške predmete na uređaj ili njegovu ambalažu. U suprotnom, uređaj se može oštetiti.
- Ako uređaj padne, uređaj možda neće raditi ili može doći do trajnih oštećenja.

Ju lutemi lexoni në fillim këtë udhëzues!

I dashur klient,

Faleminderit që keni zgjedhur një produkt BEKO. Ne duam që të arrini efikasitetin maksimal nga ky produkt i cilësisë së lartë i cili është prodhuar me një teknologji të përparuar. Ju lutemi që para se ta përdorni këtë pajisje, ta lexoni dhe ta kuptoni plotësisht këtë udhëzues dhe dokumentet shoqëruese dhe t'i ruani për t'iu referuar në të ardhmen. Nëse ia jepni këtë pajisje dikujt tjetër, jepini edhe këtë udhëzues bashkë me pajisjen. Kushtojuni vëmendje të gjitha paralajmërimeve dhe informacioneve që ndodhen në këtë manual dhe ndiqni udhëzimet.

Simbolet dhe kuptimi i tyre

Gjatë gjithë këtij udhëzuesi janë përdorur këto simbole:

 Informacione të rëndësishme dhe rekomandime për përdorimin e pajisjes.

 Paralajmërime për lëndime personale ose dëme ndaj pronës.

 I përshtatshëm për kontaktin me ushqimin.

 Mos e zhytni pajisjen, kabllin elektrik ose prizën në ujë a në ndonjë lëng tjetër.

 Klasifikimi i mbrojtjes për goditjet elektrike



Ky produkt është prodhuar në struktura moderne që respektojnë mjedisin pa e dëmtuar natyrën.

1 Udhëzime të rëndësishme për sigurinë dhe mjedisin

Kjo pjesë përmban udhëzime për sigurinë për të parandaluar rreziqet që mund të shkaktojnë lëndime ose dëmtime të pasurisë.

Çdo garanci bëhet e pavlefshme nëse nuk ndiqen këto udhëzime.

1.1 Siguria e përgjithshme

- Kjo pajisje është në përputhje me standardet ndërkombëtare të sigurisë.
- Që pajisja të përdoret nga persona me aftësi të kufizuara fizike, emocionale ose mendore ose me mungesë njohurie dhe eksperience, këta persona duhet të jenë nën mbikëqyrje dhe të kenë kuptuar udhëzimet për përdorimin e sigurt të pajisjes dhe për rreziqet e mundshme. Fëmijët nuk duhet ta ngacmojnë pajisjen. Operacionet e pastrimit dhe të mirëmbajtjes nga përdoruesi nuk duhet të kryhen nga fëmijët.
- Kjo pajisje nuk mund të përdoret nga fëmijët.
- Ruajeni pajisjen dhe kabllin e saj elektrik larg fëmijëve.

1 Udhëzime të rëndësishme për sigurinë dhe mjedisin

- Mos e përdorni pajisjen nëse kablli i saj është i dëmtuar. Kontaktoni me shërbimin e autorizuar.
- Hiqeni pajisjen nga priza kur e lini pa mbikëqyrje, kur vendosni/hiqni aksesorët dhe kur e pastroni.
- Përdorni vetëm pjesë origjinale ose pjesë të rekomanduara nga prodhuesi.
- Mos e çmontoni pajisjen.
- Furnizimi me energji elektrike duhet të jetë në përputhje me informacionin e specifikuar në etiketën përkatëse.
- Mos e përdorni pajisjen me një kabëll zgjatues.
- Mos e hiqni pajisjen nga priza duke tërhequr kabllin.
- Hiqeni pajisjen nga priza para se ta pastroni, ta çmontoni, të vendosni aksesorët dhe prisni derisa të ndalojë plotësisht.
- Mos e prekni spinën e pajisjes nëse i keni duart të njoma ose të lagura.
- Mos e përdorni pajisjen për ushqime të nxehta.
- Për të shmangur dëmtimin e pajisjes, hiqni nga ushqimet kockat dhe farat.

1 Udhëzime të rëndësishme për sigurinë dhe mjedisin

- Pajisja nuk është e përshtatshme për ushqime të thata dhe të forta.
- Për të parandaluar mbinxehjen, mos e përdorni funksionin e rrahëses me tel vazhdimisht për më shumë se 10 minuta. Pas çdo 10 minutash përdorimi, lëreni pajisjen të ftohet për 30 minuta.
- Për të parandaluar mbinxehjen, mos e përdorni funksionin e rrahëses spirale vazhdimisht për më shumë se 5 minuta. Pas çdo 5 minutash përdorimi, lëreni pajisjen të ftohet për 20 minuta.
- Ndiqni të gjitha udhëzimet për të parandaluar lëndimet e shkaktuara nga keqpërdorimi.
- Pas pastrimit, thajeni pajisjen dhe të gjitha pjesët e saj para se ta vini në prizë dhe të montoni pjesët.
- Mos e zhytni pajisjen, kabllin elektrik ose prizën në ujë a në ndonjë lëng tjetër.
- Mos e përdorni pajisjen ose pjesët e saj mbi ose pranë sipërfaqeve të nxehta ose mos e vendosni mbi sipërfaqe të tilla.
- Nëse i mbani materialet e paketimit, ruajini ato në një vend larg fëmijëve.

1 Udhëzime të rëndësishme për sigurinë dhe mjedisin

- Gjithmonë përdoreni këtë pajisje në një sipërfaqe të qëndrueshme, të sheshtë, të pastër dhe të thatë.
- Kjo pajisje është projektuar për përdorim në shtëpi ose përdorime të ngjashme, si p.sh.:
 - zonat e kuzhinës së personelit në dyqane, zyra dhe ambiente të tjera pune,
 - shtëpi në ferma, nga klientët në hotele, motele dhe ambiente të tjera banimi,
 - ambiente të tipit të hoteleve me mëngjes
- Mos e shtypni ose lakoni kabllin e korrentit dhe mos e fërkoni në skaje të mprehta, për të parandaluar ndonjë dëmtim. Mbajeni kabllin larg sipërfaqeve të nxehta dhe flakëve të zjarrit.
- Para se ta përdorni pajisjen për herë të parë, pastroni me kujdes të gjitha pjesët që janë në kontakt me ushqimin. Ju lutemi shihni detajet e plota që jepen në pjesën “Pastrimi”.
- Mos prekni ndonjë pjesë të pajisjes në lëvizje. Mos i montoni ose hiqni pjesët derisa pajisja të kenë ndaluar plotësisht.

1 Udhëzime të rëndësishme për sigurinë dhe mjedisin

1.2 Përputhja me rregulloret WEEE dhe asgjësimi i produktit

Ky produkt i përmbahet Direktivës WEEE të BE (2012/19/EU). Ky produkt mbart një simbol klasifikimi për mbetjet e pajisjeve elektrike dhe elektronike (WEEE).



Ky produkt është prodhuar me pjesë dhe materiale me cilësi të lartë të cilat mund të ripërdoren dhe janë të përshtatshme për riciklim. Mos e hidhni produktin bashkë me mbeturinat shtëpiake ose mbeturinat e tjera në fund të jetës së tij. Çojeni në një qendër grumbullimi për riciklimin e pajisjeve elektrike dhe elektronike. Ju lutem konsultohuni me autoritetet lokale për të mësuar më shumë rreth këtyre qendrave të grumbullimit.

1.3 Informacione për paketimin



Paketimi i produktit është bërë me materiale të riciklueshme në përputhje me Legjislacionin kombëtar. Mos i hidhni mbeturinat e paketimit me mbeturinat shtëpiake ose me mbeturina të tjera, por hidhni në zonat e grumbullimit të paketimit të specifikuar nga autoritetet lokale.

1.4 Çfarë të bëni për kursimin e energjisë

Gjatë përdorimit, ndiqni kohët e rekomanduara në manual. Hiqni nga priza kabllin e pajisjes pas përdorimit.

2 Blenderi juaj

2.1 Pamje e përgjithshme

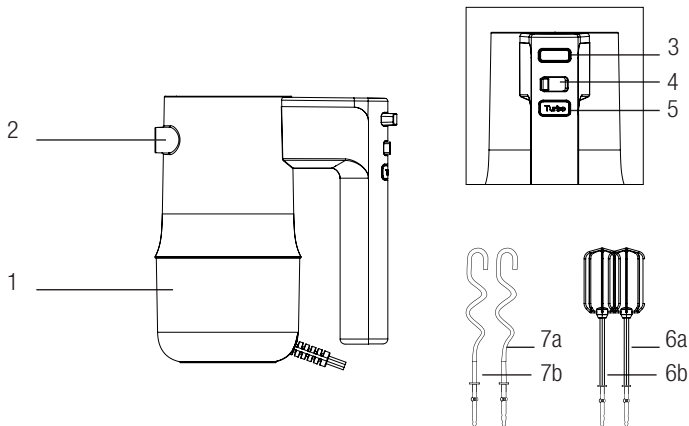

1. Njësia e motorit
2. Hyrjet e aksesorëve
3. Butoni i lëshimit të aksesorëve
4. Butoni i ndezjes dhe i vendosjes së shpejtësisë
5. Butoni TURBO
6. Rrahëset me tel (6a/6b)
7. Spiralet për punimin e brumit (7a/7b)

2.2 Të dhënat teknike

Voltazhi: 220-240 V~, 50-60 Hz

Fuqia: 500 W

Të drejtat për të bërë ndryshime teknike dhe të dizajnit janë të rezervuara.

Vlerat e siguruar me pajisjen ose dokumentet shoqëruese të saj janë të dhëna laboratorike në përputhje me standardet përkatëse. Këto vlera mund të ndryshojnë në varësi të përdorimit dhe kushteve të ambientit.

2 Përdorimi

2.1 Përdorimi i synuar

Kjo pajisje është projektuar vetëm për përdorim në shtëpi dhe nuk është e përshtatshme për përdorim profesional.

2.2 Përdorimi për herë të parë

Pastrojini pjesët e pajisjes para se ta përdorni për herë të parë.

2.3 Rrahësja / Përzierësi

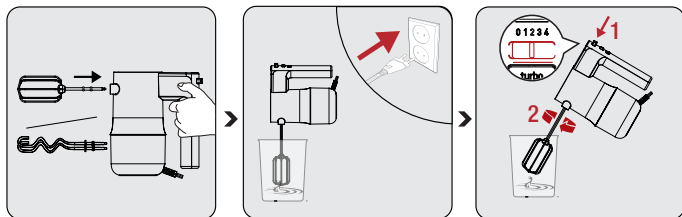

Fut rrahëset (6) ose kanxhat për punimin e brumit (7) te hyrjet (5) për rrahësen ose kanxhën e punimit të brumit derisa të fiksohen.

Futni në prizë spinën. Futni rrahëset (6) dhe kanxhat te punimin e brumit (7) te brumi para se të ndizni blenderin.

Vendosja e shpejtësisë është midis 1 dhe 4. Rriteni shpejtësinë duke filluar nga niveli 1.



Mos përdorni bashkë rrahësen dhe përzierësin spiral.



Kur përzieni përbërësit, filloni me një shpejtësi të ulët. Ushqimet mund të shkapërdahen nëse filloni me shpejtësi të lartë.

2 Përdorimi

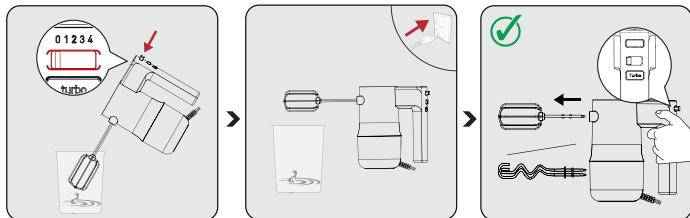

Kur procesi të ketë përfunduar, lëroni butonin e vendosjes së shpejtësisë të pozicioni "0".

Prisni derisa pajisja të ndalojë plotësisht. Hiqeni nga priza dhe hiqni nga brumi aksesoret e rrahëses/përzierësit.

Mund t'i hiqni aksesoret e rrahëses dhe të përzierësit duke shtypur butonin e lëshimit të aksesoreve (3) kur butoni i ndezjes është në pozicionin "0".

2.3.1 Rrahëset



- Gjithnjë përdorni të dy rrahëset.
- Enët e tyre të veshura me teflon mund të gërvishen.
- Përdoreni për të rrahur përbërës si brumë keku, salcë, supë.

2.3.2 Spiralet për punimin e brumit



- Gjithnjë përdorni të dy spiralet për punimin e brumit.
- Enët e tyre të veshura me teflon mund të gërvishen.
- Përdoreni për punimin e brumit.

2.4 Butoni TURBO

Shtypni dhe mbajeni shtypur butonin TURBO kur ju nevojitet menjëherë shpejtësi e lartë dhe mos e mbani shtypur kur nuk ju nevojitet më.



Mos e përdorni veçorinë TURBO për më shumë se 1 minutë.

3 Receta

Recetë për kek

Përbërësit

- 3 vezë
- 150 g gjalpë
- 150 g sheqer i bardhë
- 150 g miell gruri
- 3 g maja e thatë

Përgatitja:

Ndajini të bardhat e vezëve nga të verdhat.

Hidhini të bardhat e vezëve në tasin e përzierjes dhe montoni aksesorin e përzierësit të pajisjes suaj. Rrihni të bardhat e vezëve për 1 deri 2,5 minuta në nivelin e shpejtësisë 3.

Priteni gjalpin në kube 20 mm.

Shtoni gjalpin, sheqerin dhe të verdhat e vezëve në tas dhe përziejini për 1 deri 2,5 minuta në nivelin e shpejtësisë 3.

Në një tas tjetër përzieri miellin e grurit dhe majanë e thatë. Shtoni përbërësit e thatë në përzierjen me vezë dhe rriheni për 1 deri 2,5 minuta me shpejtësinë 3.

Hidheni brumin në një tavë keku dhe piqeni në furrën e parangrohur në 200°C derisa të marrë ngjyrë ari në sipërfaqe. Shijojeni!

3 Receta

Recetë për biskota

Përbërësit

- 1 vezë
- 100 g gjalpë, të prerë në kube 200 mm
- 100 g tërshërë
- 100 g mjaltë
- 100 g miell gruri
- 20 g ujë
- 175 g copëza çokollate

Përgatitja:

Rrihni vezën, mjaltin dhe gjalpin e prerë në kube 200 mm me shpejtësinë Turbo derisa të bëhen si krem.

Shtoni miellin dhe ujin, përzieni për 1,5 deri 2 minuta.

Në fund, shtoni tërshërën dhe copëzat e çokollatës, trazojini me një lugë.

Merrni 30 g (afërsisht 1 lugë gjelle) nga brumi juaj dhe formoni topa dhe vendosini në një tepsi të cekët.

Piqini në një furrë të parangrohur në 160 °C për 30 minuta ose në 180 °C për 25 minuta. Shijojeni!

3 Receta

Recetë për bukë

Përbërësit

- 350 g miell gruri
- 5 g kripë
- 10 g sheqer i bardhë
- 10 g gjalpë
- 200 g ujë
- 3 g maja e thatë

Përgatitja:

Përzieni miellin, kripën dhe sheqerin në një tas për përzierje.

Shtoni te përzierja majanë e thatë, gjalpin dhe ujin.

Montoni kanxhën e brumit dhe përziejini përbërësit për 10 deri 15 sekonda në nivelin e shpejtësisë 1. Pastaj, vendoseni shpejtësinë në 3 dhe vazhdoni të përzieni për 20 deri 30 sekonda.

Vendoseni shpejtësinë në 4 dhe vazhdoni të përzieni për 2,5 deri 3,5 minuta.

Lëreni brumin të pushojë në një ambient me temperaturë 35 °C për 45 minuta.

Pastaj, jepini brumit formën që preferoni dhe vëreni në një tepsi. Piqeni në 180 °C në një furrë të parangrohur derisa të marrë ngjyrë ari në sipërfaqe. Shijojeni!



Ju lutemi, mos punoni në këtë pajisje ushqim që përmban më shumë se 350 gram miell. Më shumë miell mund të shkaktojë mbingarkesë të pajisjes.

4 Pastrimi dhe mirëmbajtja

4.1 Pastrimi



Mos përdorni benzen, hollues, pastrues gërryes, objekte metalike ose furça të forta për të pastruar pajisjen.

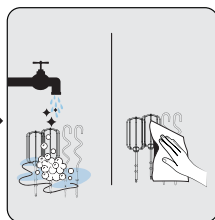
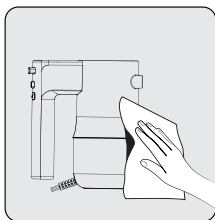
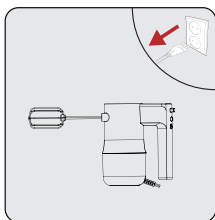

Fikeni pajisjen dhe hiqeni nga priza. Pritni derisa pajisja të ftohet plotësisht.

- Përdorni një leckë të butë e të njomë për të pastruar njësinë e motorit.

Mund t'i pastroni rrahëset (6) dhe spiralet për punimin e brumit duke përdorur pak sapun për larjen e enëve dhe ujë të nxehtë ose në lavastovilje. Më pas, thajeni plotësisht çdo pjesë.



Rrahëset dhe spiralet për punimin e brumit mund të lahen pa problem në lavastovilje.

4.2 Ruajtja

- Nëse nuk planifikoni ta përdorni pajisjen për një kohë të gjatë, ruajeni atë me kujdes.
- Hiqeni pajisjen nga priza para se ta vini mënjanë.
- Ruajeni pajisjen në një vend të freskët dhe të thatë.
- Ruajeni pajisjen dhe kabllin e saj larg fëmijëve.

4.3 Transporti dhe dërgesa

- Gjatë transportit dhe dërgesës, mbajeni pajisjen në paketimin e saj origjinal. Paketimi i pajisjes e mbron atë nga dëmtimet fizike.
- Mos vendosni objekte të rënda mbi pajisje ose mbi paketimin e saj. Përndryshe pajisja mund të dëmtohet.
- Nëse pajisja bie, pajisja mund të mos funksionojë ose mund të ndodhë dëmtim i përhershëm.

Ве молиме најнапред прочитајте го ова упатство!

Почитуван кориснику,

Ви благодариме што избравте производ на ВЕКО. Би сакале добро да Ви користи овој квалитетен апарат, кој е произведен според најнова технологија. Ве молиме добро прочитајте го ова упатство и другите приложени документи пред да го користите апаратот и чувајте ги во случај да Ви затребаат. Ако му го дадете апаратот на некој друг, дајте му го и ова упатство. Применете ги сите предупредувања и информации дадени во упатството и следете ги упатствата.

Симболи и нивното значење

Во ова упатство се користат следниве симболи:



Важни информации и препораки во врска со користењето на апаратот.



Предупредувања за физички повреди или материјални штети.



Соодветен за контакт со храна.



Не потопувајте го апаратот, електричниот кабел или приклучокот во вода или во некоја друга течност.



Има заштита од електричен удар



Овој апарат е произведен во современи фабрики кои не ѝ наштетуваат на животната средина ниту на природата.

1 Важни упатства за безбедноста и животната средина

Овој дел содржи упатства за безбедноста за да се спречат опасности што можат да водат до физички повреди или до оштетување на материјалниот имот.

Ако не ги следите овие упатства, гаранцијата ќе изгуби важност.

1.1 Општа безбедност

- Овој апарат е во согласност со меѓународните стандарди за безбедност.
- За апаратот да го користат лица со ограничени физички, емоционални или ментални способности или кои немаат знаење и искуство, тоа лице мора да биде под надзор и да ги разбира упатствата за безбедно користење на апаратот и потенцијалните ризици. Децата не смеат да си играат со овој уред. Чистењето и одржувањето од страна на корисникот не треба да го прават деца без надзор.
- Апаратот не смеат да го користат деца.

1 Важни упатства за безбедноста и животната средина

- Складирајте го апаратот и неговиот електричен кабел подалеку од дофат на деца.
- Не го користете уредот ако електричниот кабел или самиот уред се оштетени. Јавете се во овластениот сервис.
- Откачете го од струја апаратот кога е без надзор, за време на прикажување/отстранување додатоци и чистење.
- Користете ги само оригиналните делови или деловите што ги препорачува произведувачот.
- Не го расклопувајте апаратот.
- Електричната мрежа треба да биде во склад со информациите наведени на ознаката со типот на апаратот.
- Апаратот не смее да се користи со продолжителен кабел.
- Не исклучувајте го од струја апаратот со влечење на кабелот.
- Извадете го кабелот на апаратот пред

1 Важни упатства за безбедноста и животната средина

чистење, расклошување, ставање на додатоците и почекајте додека сосем не запре.

- Не допирајте го кабелот на апаратот когга рацете ви се влажни или мокри.
- Не користете го апаратот за врела храна.
- За да се избегне повреда на апаратот, отстранете ги коските и семките од храната.
- Апаратот не е соодветен за сува и тврда храна.
- За дад не дојде дод прегревање, не користете ја функцијата за матење континуирано подолго од 10 минути. Помеѓу секои 10 минути употреба, оставете апаратот да се лади 30 минути.
- За да спречите прегревање, не користете ја функцијата спирална маталка континуирано подолго од 5 минути. Помеѓу секои 5 минути

1 Важни упатства за безбедноста и животната средина

употреба, оставете апаратот да се лади 20 минути.

- Следете го секое упатство за да спречите повреди предизвикани од погрешна употреба.
- По чистење, исушете го уредот и секој дел пред да ги вклучите и да ги поврзете деловите.
- Не потопувајте го апаратот, електричниот кабел или приклучокот во вода или во некоја друга течност.
- Не користете го уредот или неговите делови на или во близина на врели површини ниту ставајте ги на такви површини.
- Ако ги чувате оригиналните материјали од амбалажата, нека бидат вон дофат на деца.
- Секогаш користете го апаратот на стабилна, рамна, чиста и сува површина.
- Овој уред е наменет за употреба во

1 Важни упатства за безбедноста и животната средина

домаќинството или на места како што се:

- чајни кујни за вработените во продавници, канцеларии и други работни средини,
- фарми и од клиенти во хотели, мотели и други станбени средини,
- пансиони и слични средини
- Не притискајте или виткајте го кабелот за струја и не тријте го од остри рабови за да спречите каква било штета. Држете го кабелот подалеку од жешки површини и од отворен пламен.
- Пред да го употребите апаратот првпат, исчистете ги внимателно сите делови кои доаѓаат во контакт со храна. Видете ги деталните упатствата дадени во делот „Чистење“.
- Не ги допирајте подвижните делови на апаратот. Не ги прикачувајте или отстранувајте деловите додека апаратот не сопре целосно.

1 Важни упатства за безбедноста и животната средина

1.2 Усогласеност со директивата за WEEE за фрлање на производот:

Овој производ е усогласен со директивата на ЕУ за WEEE (2012/19/EU). Овој производ го носи симболот за класификација за начинот на фрлање на електрична и електронска опрема (WEEE).



Овој симбол покажува дека овој производ не треба да се фрла со другиот отпад од домаќинството откако ќе престане да се користи. Искористениот уред треба да се врати во официјален пункт за собирање на електрични и електронски уреди за рециклирање. За да ги најдете овие системи за собирање отпад, контактирајте ги Вашите локални власти или малопродажното место од каде е купен производот. Секое домаќинство има важна улога во враќањето и рециклирањето на стари уреди. Правилното отстранување на искористените уреди помага во заштитата од можни негативни последици за животната средина и здравјето на луѓето.

1.3 Информации за амбалажата



Амбалажата на овој производ е направена од рециклирачки материјали и во склад со државните закони. Не го фрлајте отпадот од амбалажата заедно со домашниот отпад или други отпадоци, туку на собирни места за амбалажа одредени од локалните власти.

1.4 Како да заштедите енергија

При употребата придржувајте се за временските периоди што се препорачани во упатството. По употребата извадете го приклучокот од штекерот.

2 Вашиот блендер

2.1 Општ преглед

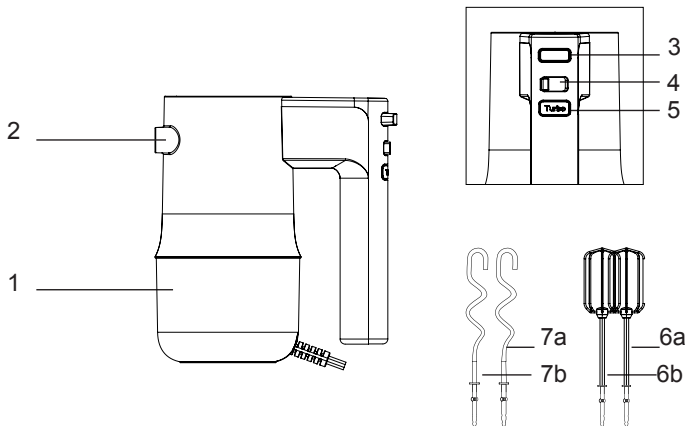

1. Моторна единица
2. Влезови за додатокот
3. Копче за вадење на додатокот
4. Копче за поставување на моќноста и на брзината
5. Копче ТУРБО
6. Маталки (6a/6b)
7. Спирали за месење тесто (7a/7b)

2.2 Технички податоци

Волтажа: 220-240 V~,
50-60 Hz

Моќност: 500 W

Го задржуваме правото да вршиме промени во техничките карактеристики и во дизајнот.

Вредностите што се наведени на апаратот или во придружните документи се лабораториски податоци во склад со соодветните стандарди. Овие вредности може да бидат различни во зависност од употребата и условите во околината.

2 Работење со апаратот

2.1 Намена

Овој апарат е наменет само за домашна употреба, не е погоден за индустриска употреба.

2.2 Прва употреба

Исчистете ги деловите на апаратот пред првата употреба.

2.3 Маталка / Миксер

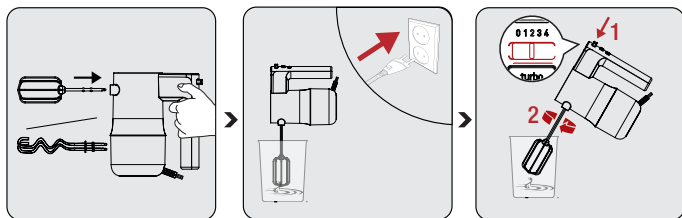

Ставете ги маталките (6) или куки за месење (7) во влезовите (5) за маталката или куките за месење додека не навлезат добро.

Вклучете го кабелот за струја. Ставете ги маталките (6) и куките за месење (7) во тестото пред да го вклучите рачниот блендер.

Поставката за брзина е помеѓу 1 и 4. Зголемете ја брзината почнувајќи од ниво 1.



Не користете ги маталката и спиралниот миксер заедно.

2 Работење со апаратот

i Кога мишете состојки, почнете на пониска брзина. Храната може да прска наоколу ако почнете со висока брзина.

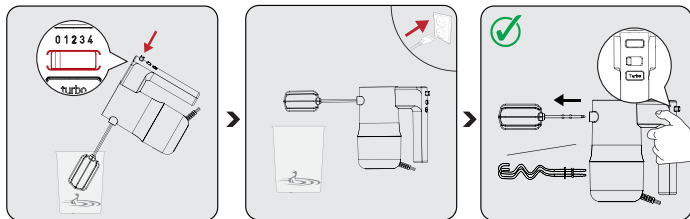

Кога процесот ќе се заврши, оставете го копчето за поставување брзина на позицијата „0“.

Почекајте додека не сопре целосно апаратот. Извадете го кабелот и отстранете ги додатоките од маталката/миксерот од тестото.

Можете да ги отстраните додатоките од маталката и миксерот со притискање на копчето за ослободување на додатокот (3) кога копчето за струја е на позиција „0“.

2.3.1 Маталки

- i**
- Секогаш користете ги двете маталки.
 - Нивните контејнери обложени со тефлон може да се исгребани.
 - Користете го за да матете тешни состојки како тесто за торти, сос, супа.

2 Работење со апаратот

2.3.2 Спирали за месење тесто

- Секогаш користете ги двете спирали за месење тестро.
- Нивните контејнери обложени со тефлон може да се исгребани.
- Користете го за месење тесто.



2.4 Копче ТУРБО

Притиснете го и држете го копчето ТУРБО кога нагло ви треба голема брзина и пуштете го кога повеќе не ви треба.



Ме користете ја одликата ТУРНО подолго од 1 минута.

3 Рецепти

Рецепт за торта

Состојки:

- 3 јајца
- 150 g путер
- 150 g бел шеќер
- 150 g пченично брашно
- 3 g сув квасец

Подготовка:

Одвојте ги белките од жолчките.

Ставете ги белките од јајцето во сад за мешање и прикажете го додатокот за миксер на апаратот. Матете ги белките од јајцето 1 до 2,5 минути на ниво на брзина 3.

Исечкајте го путерот на парчиња од 20 mm.

Додајте путер, шеќер и жолчки од јајце во садот и мешајте 1 до 2,5 минути на ниво на брзина 3.

Во друг сад измешајте пченично брашно и сув квасец. Додајте ги сувите состојки во мешавината јајца и матете 1 до 2,5 минути на брзина 3.

Истурете го тестото во тавче за торта и печете во претходно загреана рерна од 200°C додека не добие златна боја одозгора. Уживајте!

3 Рецепти

Рецепт за колачиња

Состојки:

- 1 јајца
- 100 г путер, исечен на 200 mm парчиња
- 100 г овоз
- 100 г мед
- 100 г пченично брашно
- 20 г вода
- 175 г чоколадни парчиња

Подготовка:

Изматете ги јајцето, медот и путерот исечен на парчиња од 200 mm на брзина „Турбо“ додека не станат кремави.

Додајте брашно и вода, мешајте 1,5 до 2 минути.

На крај, додајте овоз и чоколадни парчиња, мешајте со лажица.

Земете 30 г (околу една супена лажица) од вашето тесто и формирајте топчиња и ставете ги во плех во рерната.

Печете во претходно загреана рерна на 160 °C 30 минути или на 180 °C 25 минути. Уживајте!

3 Рецепти

Рецепт за леб

Состојки:

- 350 g пченично брашно
- 5 g сол
- 10 g бел шеќер
- 10 g путер
- 200 g вода
- 3 g сув квасец

Подготовка:

Измешајте брашно, сол и шеќер во садот за мешање.

Додајте сув квасец, путер и вода во мешавината.

Ставете ја куката за тесто и мешајте ги состојките 10 до 15 секунди на брзина ниво 1. Потоа, поставете ја брзината на 3 и продолжете да мешате 20 до 30 секунди.

Поставете ја брзината на 4 и продолжете да мешате 2,5 до 3,5 секунди.

Одморете го тестото во атмосфера на 35 °C 45 минути.

Потоа, обликувајте го тестото по желба и ставете го на плех за печење. Печете го нас 180 °C во претходно загреана рерна додека не добие златна боја одозгора. Уживајте!



Во овој уред не месете храна која содржи повеќе од 350 грама брашно. Повеќе брашно може да предизвика преоптоварување на апаратот.

4 Чистење и одржување

4.1 Чистење

i Не користете бензин, растворувачи, абразивни средства за чистење, метални предмети или тврди четки кога го чистите апаратот.

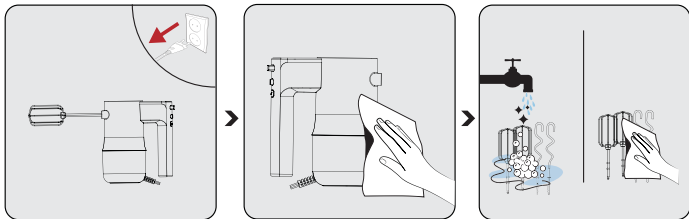

Исклучете го апаратот и исклучете го од штекер. Почекајте апаратот сосема да се олади.

- Користете мека, влажна крпа за да ја исчистите моторната единица.

Можете да ги исчистите маталките (6) и спиралите за месење тесто со детергент за садови и врела вода или во машина за миење садови. Потоа, темелно исушете го секој дел.

i Маталките и спиралите за месење тесто може да се стават во машина за миење садови.

4 Чистење и одржување

4.2 Складирање

- Ако немате намера да го користите апаратот подолго време, внимателно складирајте го.
- Исклучете го штекерот на апаратот пред да го приберте.
- Складирајте го апаратот на ладно и суво место.
- Складирајте го апаратот и неговиот електричен кабел подалеку од дофат на деца.

4.3 Транспортирање и испорака

- За време на транспортот и испораката, носете го апаратот во неговата оригинална амбалажа. Амбалажата го штити апаратот од физички оштетувања.
- Не ставајте тешки работи врз апаратот или врз амбалажата во која е спакуван. Така апаратот може да се оштети.
- Ако апаратот падне, можеби нема да работи или ќе има трајни оштетувања.

Vă rugăm citiți mai întâi acest ghid!

Stimate client,

Vă mulțumim că ați ales un produs BEKO. Dorim să obțineți eficiența optimă de la acest produs de înaltă calitate fabricat cu tehnologie de ultimă generație. Vă rugăm să citiți și să înțelegeți integral acest ghid și documentația suplimentară înainte de utilizare și să îl păstrați ca referință. Includeți acest ghid împreună cu unitatea dacă o predați altcuiva. Respectați toate avertismentele și informațiile din acest document și urmați instrucțiunile.

Simboluri și semnificațiile lor

Aceste simboluri sunt utilizate în prezentul ghid:



Informații și recomandări importante privind utilizarea aparatului.



Avertismente privind vătămarea corporală sau daunele materiale.



Potrivit pentru contactul cu alimentele.



Nu imersați aparatul, cablul de alimentare sau fișa de alimentare în apă sau în alte lichide.



Clasa de protecție la electrocutare.



Acest produs a fost conceput în fabrici moderne, care pun accent pe respectarea mediului, fără a afecta natura.

1 Instrucțiuni importante referitoare la siguranță și mediul înconjurător

Această secțiune conține instrucțiuni de siguranță pentru prevenirea pericolelor care pot cauza vătămări corporale sau daune materiale.

Orice garanție este nulă dacă aceste instrucțiuni nu sunt respectate.

1.1 Siguranță generală

- Acest aparat este conform cu standardele internaționale de siguranță.
- Acest aparat poate fi utilizat de persoane cu capacități fizice, senzoriale sau mentale reduse sau care nu au experiență și cunoștințe despre produs, cu condiția să fie supravegheate sau instruite cu privire la utilizarea în siguranță a produsului și la riscurile pe care le implică acesta. Copiii nu trebuie să se joace cu aparatul. Curățarea și operațiunile de întreținere nu trebuie realizate de copii.
- Acest aparat nu poate fi utilizat de copii.
- Depozitați aparatul și cablul său de alimentare într-un loc inaccesibil copiilor.
- Nu utilizați aparatul dacă cablul de alimentare

1 Instrucțiuni importante referitoare la siguranță și mediul înconjurător

sau aparatul este deteriorat. Contactați un service autorizat.

- Deconectați aparatul când este lăsat nesupravegheat, în timp ce atașați/demontați accesoriile și când îl curățați.
- Utilizați doar componente originale sau componente recomandate de către producător.
- Nu dezasamblați aparatul.
- Sursa dumneavoastră de alimentare trebuie să fie conformă cu informațiile specificate pe eticheta de tip.
- Nu utilizați aparatul cu un prelungitor.
- Nu deconectați aparatul prin tragerea de cablu.
- Scoateți aparatul din priză înainte de curățare, dezasamblare, montarea accesoriilor și așteptați oprirea completă a acestuia.
- Nu atingeți ștecherul aparatului dacă aveți mâinile umede sau ude.
- Nu utilizați aparatul pentru alimente fierbinți.
- Pentru a evita deteriorarea aparatului, îndepărtați oasele și semințele din alimente.

1 Instrucțiuni importante referitoare la siguranță și mediul înconjurător

- Aparatul nu este potrivit pentru alimente uscate și tari.
- Pentru a preveni supraîncălzirea, nu utilizați funcția de bătut continuu mai mult de 10 minute. După fiecare 10 minute de utilizare, lăsați aparatul să se răcească timp de 30 minute.
- Pentru a preveni supraîncălzirea, nu utilizați continuu funcția de tel mai mult de 5 minute. După fiecare 5 minute de utilizare, lăsați aparatul să se răcească timp de 20 minute.
- Urmați fiecare instrucțiune pentru a preveni daunele cauzate de utilizarea incorectă.
- După curățare, uscați aparatul și toate componentele înainte de a conecta și atașa piesele.
- Nu imersați aparatul, cablul de alimentare sau fișa de alimentare în apă sau în alte lichide.
- Nu utilizați aparatul sau componentele acestuia pe sau lângă suprafețe fierbinți și nu îl așezați pe astfel de suprafețe.
- Dacă păstrați materialele de ambalare, depozitați-le în locuri inaccesibile copiilor.

1 Instrucțiuni importante referitoare la siguranță și mediul înconjurător

- Folosiți aparatul întotdeauna pe o suprafață sigură, dreaptă, curată și uscată.
- Acest echipament este conceput pentru a fi folosit în utilizări casnice sau similare, precum:
 - chicinete pentru angajați în magazine, birouri sau alte spații de lucru,
 - ferme, de către clienți în hoteluri, moteluri și alte spații rezidențiale,
 - spații de tip pensiune
- Pentru a preveni deteriorarea cablului de alimentare, nu îl strângeți, nu îl îndoiiți, și nu îl frecați de margini ascuțite. Feriți cablul de alimentare de suprafețele fierbinți și foc deschis.
- Înainte de prima utilizare a aparatului, curățați cu atenție toate componentele care vor intra în contact cu alimentele. Vă rugăm să consultați toate detaliile din secțiunea “Curățare”.
- Nu atingeți nicio componentă în mișcare a aparatului. Nu atașați și nu înlăturați componente, atât timp cât aparatul nu s-a oprit în totalitate.

1 Instrucțiuni importante referitoare la siguranță și mediul înconjurător

1.2 Conformitate cu Directiva WEEE și depozitarea la deșeurile a produsului uzat:

Acest produs respectă Directiva UE WEEE (2012/19/UE). Produsul este marcat cu un simbol de clasificare pentru deșeurile electrice și electronice (WEEE).



Acest simbol indică faptul că produsul nu trebuie eliminat cu alte deșeurile menajere la finalul perioadei de utilizare. Dispozitivele utilizate trebuie returnate la punctul special de reciclare de dispozitive electrice și electronice. Pentru a găsi aceste sisteme de colectare contactați autoritățile locale sau distribuitorul de la care a fost achiziționat produsul. Fiecare gospodărie are un rol important în recuperarea și reciclarea electrocasnicelor vechi. Eliminarea corespunzătoare a electrocasnicelor utilizate ajută la prevenirea posibilelor consecințe negative pentru mediu și sănătatea umană.

1.3 Informații despre ambalaj



Ambalajul produsului este fabricat din materiale reciclabile, în conformitate cu legislația națională. Nu eliminați deșeurile de ambalaje împreună cu deșeurile menajere sau alte deșeurile, ci eliminați-le în zonele de colectare a ambalajelor specificate de către autoritățile locale.

1.4 Modalități de reducere a consumului de energie electrică

În timpul utilizării, respectați timpii indicați în manualul de utilizare. Deconectați cablul aparatului după utilizare.

2 Blenderul dvs.

2.1 Prezentare generală

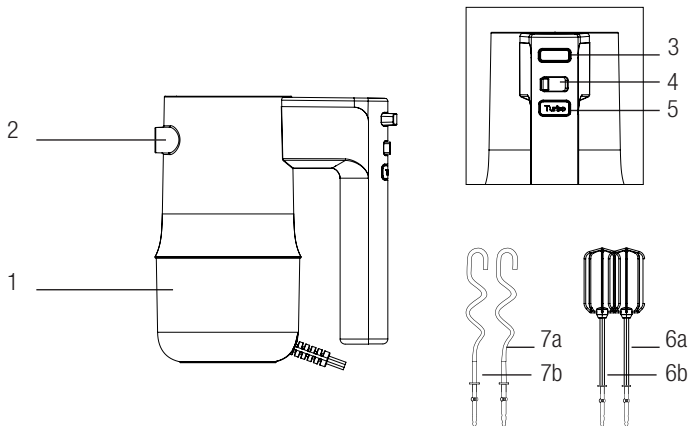

1. Motor
2. Intrări pentru accesorii
3. Buton de eliberare a accesoriilor
4. Buton de setare a puterii și vitezei
5. Buton TURBO
6. Teluri (6a/6b)
7. Spirale pentru frământare aluat (7a/7b)

2.2 Date tehnice

Tensiune: 220-240 V~, 50-60 Hz

Putere: 500 W

Ne rezervăm dreptul de a opera modificări tehnice și de design.

Valorile furnizate împreună cu aparatul sau în cadrul documentelor însoțitoare sunt citiri de laborator în conformitate cu standardele corespunzătoare. Aceste valori pot varia în funcție de condițiile de utilizare și de mediu.

2 Funcționarea

2.1 Domeniul de utilizare

Acest aparat este destinat numai uzului casnic, nu este adecvat pentru utilizare în scopuri industriale.

2.2 Prima utilizare

Curățați componentele aparatului înainte de prima utilizare.

2.3 Bătător/Mixer

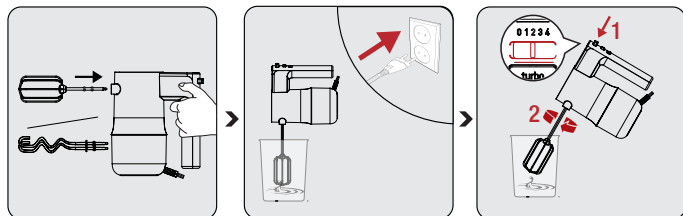

Introduceți paletele de amestecat (6) sau palete de frământat (7) în orificiile (5) pentru palete de amestecat sau pentru palete de frământat până când acestea se fixează.

Conectați cablul de alimentare. Puneți paletele de amestecat (6) și palete de frământat (7) în aluat înainte de a porni blenderul.

Setarea vitezei este cuprinsă între 1 și 4. Măriți viteza începând de la nivelul 1.



Nu folosiți împreună paleta de amestecat și paleta de frământat.



Când amestecați ingrediente, începeți cu o viteză mai mică. Alimentele pot stropi dacă începeți cu viteză mare.

2 Funcționarea

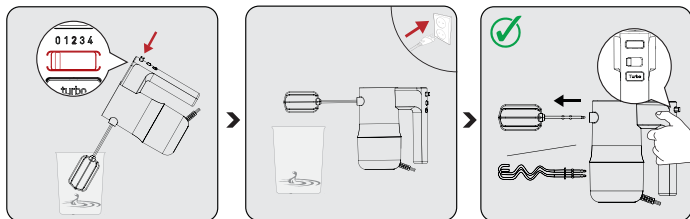

Când procesul este finalizat, lăsați butonul de setare a vitezei în poziția „0”.

Așteptați oprirea completă a aparatului. Deconectați-l și scoateți peletele.

Puteți scoate paleta de amestecat și accesoriile mixerului apăsând butonul de eliberare a accesoriilor (3) când butonul de alimentare este în poziția „0”.

2.3.1 Paletele de amestecat



- Utilizați întotdeauna ambele palete.
- Recipientele acoperite cu teflon se pot zgâria.
- Folosiți-l pentru a bate ingrediente lichide, cum ar fi aluat de tort, sos, supă.

2.3.2 Palete de frământare a aluatului



- Folosiți întotdeauna ambele spirale pentru frământarea aluatului.
- Recipientele acoperite cu teflon se pot zgâria.
- Utilizați-l pentru frământarea aluatului.

2.4 Buton TURBO

Apăsați și mențineți apăsat butonul TURBO atunci când aveți nevoie de viteză ridicată bruscă și eliberați butonul când nu mai aveți nevoie.



Nu folosiți funcția TURBO mai mult de 1 minut.

3 Rețete

Rețetă de prăjitură

Ingrediente:

- 3 ouă
- 150 g unt
- 150 g zahăr alb
- 150 g făină
- 3 g drojdie uscată

Preparare:

Separăți albușurile de și gălbenușuri.

Puneți albușurile într-un castron și atașați paleta de amestecare a aparatului. Bateți albușurile timp de 1 - 2,5 minute la viteza 3.

Tăiați untul în bucăți de 20 mm.

Adăugați untul, zahărul și gălbenușurile în bol și amestecați timp de 1 - 2,5 minute la viteza 3.

Într-un alt castron, amestecați făina de grâu și drojdia uscată. Adăugați ingredientele uscate în amestecul de ouă și bateți timp de 1 - 2,5 minute la viteza 3.

Turnați compoziția într-o tavă de prăjituri și coaceți în cuptorul preîncălzit la 200°C până când devine aurie deasupra. Poftă bună!

Rețetă de fursecuri

Ingrediente:

- 1 ou
- 100 g unt, tăiat cubulețe în bucăți de 200 mm
- 100 g ovăz
- 100 g miere
- 100 g făină
- 20 g apă
- 175 g de bucățele de ciocolată

Preparare:

Bateți oul, mierea și untul tăiat cubulețe în bucăți de 200 mm la viteza Turbo, până devin cremoase.

Adăugați făina și apa, amestecați între 1,5 - 2 minute.

La final, adăugați fulgi de ovăz și ciocolată, amestecați cu o lingură.

Luați 30 g (aproximativ 1 lingură) din aluat și formați bile și așezați-le pe o tavă de cuptor

Coaceți în cuptorul preîncălzit la 160 °C timp de 30 minute sau la 180 °C timp de 25 minute. Poftă bună!

3 Rețete

Rețetă de pâine

Ingrediente:

- 350 g făină
- 5 g sare
- 10 g zahăr alb
- 10 g unt
- 200 g apă
- 3 g drojdie uscată

Preparare:

Amestecați făina, sarea și zahărul într-un castron.

Adăugați drojdia uscată, untul și apa.

Atașați paleta pentru frământarea aluatului și amestecați ingredientele timp de 10 - 15 secunde la viteza 1. Apoi, setați la viteza 3 și continuați să mai amestecați 20 - 30 de secunde.

Setați viteza la 4 și continuați să amestecați între 2,5 și 3,5 minute.

Lăsați aluatul la dospit timp de 45 de minute la o temperatură de 35°C.

Apoi, modelați aluatul după preferințe și așezați-l pe o tavă de copt. Coaceți în cuptorul preîncălzit la 180 °C până capătă o culoare aurie deasupra. Poftă bună!



În acest aparat, nu frământați alimente cu o greutate de făină mai mare de 350 de grame. Mai multă făină poate cauza supraîncărcarea aparatului.

4 Curățarea și întreținerea

4.1 Curățarea



Pentru a curăța aparatul, nu utilizați benzină, solvenți, detergenți abrazivi, obiecte metalice sau perii dure.

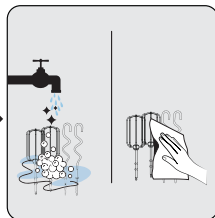
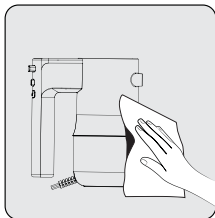
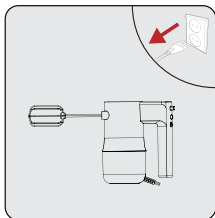

Opriti aparatul și scoateți-l din priză. Așteptați ca aparatul să se răcească complet.

- Folosiți o cârpă moale, uscată pentru a curăța motorul.

Paletele de amestecat (6) și spiralele pentru frământarea aluatului le puteți curăța cu detergent de vase și apă fierbinte sau în mașina de spălat vase. După curățare, uscați complet fiecare componentă.



Paletele și spiralele pentru frământarea aluatului pot fi spălate în mașina de spălat vase.

4 Curățarea și întreținerea

4.2 Depozitarea

- Dacă nu doriți să utilizați aparatul pentru o perioadă lungă de timp, depozitați-l cu grijă.
- Scoateți aparatul din priză înainte de a-l transporta.
- Depozitați aparatul într-un loc uscat și rece.
- Depozitați aparatul și cablul acestuia într-un loc inaccesibil copiilor.

4.3 Manevrarea și transportul

- În timpul manevrării și transportului, transportați aparatul în ambalajul său original. Ambalajul aparatului îl va proteja împotriva deteriorării fizice.
- Nu plasați obiecte grele pe produs sau pe ambalajul acestuia. În caz contrar, aparatul poate fi deteriorat.
- Dacă aparatul este scăpat, este posibil ca aparatul să nu funcționeze sau să se deterioreze permanent.



CERTIFICAT DE GARANȚIE

Tensiune de alimentare/frecvență: 230V/50Hz

Importator: ARCTIC S.A., Găești, Dâmbovița, str. 13 Decembrie nr. 210, email: office@arctic.ro

TIP: **Electrocasnice mici de bucătărie - 3 ani** **Cuptor cu microunde - 3 ani**
 Aspirator - 2 ani **Fier de călcat - 2 ani** **Stație de călcat - 2 ani**

Model / Serie:

VÂNZĂTOR

Nr. factură: Data:

Vânzător (firma, localitatea):

CUMPĂRĂTOR

Nume Localitatea

Str. Nr. Bloc Sc. Et. Ap.

Județ Telefon E-mail

S-a efectuat proba de funcționare a aparatului, s-a prezentat modul de folosire, s-au predat instrucțiunile de utilizare și toate accesoriile. Am primit aparatul în perfectă stare de funcționare.

Stimați clienți,

La cumpărare vă recomandăm să solicitați efectuarea probei de funcționare și să verificați existența instrucțiunilor de utilizare și a accesoriilor. Pentru a putea beneficia de toate avantajele produselor și serviciilor noastre vă rugăm:

- să citiți cu atenție și să respectați recomandările prezentate în "Instrucțiunile de utilizare".

- să păstrați cu grijă acest certificat pentru a-l putea prezenta (împreună cu documentul fiscal de achiziție), personalului SERVICE ARCTIC, la orice sesizare efectuată în perioada de garanție.

Vă mulțumim că ați optat pentru cumpărarea unui produs Beko!

Durata medie de utilizare a produselor BEKO este de 5 ani!

Perioada de garanție legală de conformitate este de 2 ani de la intrarea produsului în posesia consumatorului.

Perioada de garanție comercială este de 3 ani de la intrarea produsului în posesia consumatorului, include și

perioada de garanție legală de conformitate și se acordă pentru următoarele categorii: Electrocasnice mici de bucătărie și Cuptoare cu microunde.

Art. 22, alin. 3-6, din L449/2013, modificată de OG 9/2016:

- (3) Timpul de nefuncționare din cauza lipsei de conformitate apărute în cadrul termenului de garanție prelungeste termenul de garanție legală de conformitate și cel al garanției comerciale și curge, după caz, din momentul la care a fost adusă la cunoștință vânzătorului lipsa de conformitate a produsului sau din momentul prezentării produsului la vânzător/unitatea service până la aducerea produsului în stare de utilizare normală și, respectiv, al notificării în scris în vederea ridicării produsului sau predării efective a produsului către consumator.

- (4) Produsele de folosință îndelungată care înlocuiesc produsele defecte în cadrul termenului de garanție vor beneficia de un nou termen de garanție care curge de la data preschimbării produsului.

- (5) Produsele de folosință îndelungată defectate în termenul de garanție legală de conformitate, atunci când nu pot fi reparate sau când durata cumulată de nefuncționare din cauza deficiențelor apărute în termenul de garanție legală de conformitate depășește 10% din durata acestui termen, la cererea consumatorului, vor fi înlocuite de vânzător sau acesta va restitui consumatorului contravaloarea produsului respectiv.

- (6) Termenul de garanție curge de la data intrării bunului respectiv în posesia consumatorului, inclusiv pentru bunurile noi de folosință îndelungată, obținute prin tragere la sorți la tombole, câștigate la concursuri și similare sau acordate cu reducere de preț ori gratuit de către operatorii economici.

Garanția oferită de producător nu exclude garanția de viciu ascuns, conform OG 21/1992 (R2) privind protecția consumatorului și Codul Civil.

beko

Service-ul acestui produs este asigurat de ARCTIC S.A. cu sediul în Găești, Dâmbovița, str. 13 Decembrie nr. 210.
*9010 • www.arctic.ro • e-mail: service@arctic.ro • Program Call Center: Luni - Vineri 08:30 - 20:00;
Sâmbătă 09:00 - 17:00

UNITĂȚILE SERVICE ALE ARCTIC S.A. EXECUTĂ REPARAȚII ÎN TERMENUL DE GARANȚIE ȘI ÎN AFARA ACESTUIA

Nr. crt.	Data Reclamației	Data primirii în reparație	Reparat		Reparația curentă și/sau componenta înlocuită	Prolungirea termenului de garanție	Efectuarea verificării	
			Programat	Data ridicării aparatului			Cauza întârzierii	SERVICE

CONDIȚIILE DE GARANȚIE LEGALĂ DE CONFORMITATE ȘI GARANȚIE COMERCIALĂ:

- Garantia se aplică numai dacă documentul fiscal de achiziție împreună cu acest certificat sunt prezentate împreună cu produsul reclamat. Pentru orice defecțiune aparută în perioada de garanție sau post garanție, apeleți la magazinul de unde a fost achiziționat produsul sau direct la Call Center Arctic. Termenul de garanție se prelungește cu timpul scurs de la data semnării defectului și până la data repunerii aparatului în stare de funcționare. Prolungirea termenului de garanție se va înscrive în certificatul de garanție de către unitatea SERVICE care a efectuat reparația.
- Garantia acoperă reparaerea și/sau înlocuirea pieselor constatate ca defecte (necauzate de consumator) de către tehnicienii Service Arctic.
- La cumpărare vă recomandăm să solicitați efectuarea probei de funcționare și să verificați existența tuturor accesoriilor și a instrucțiunilor de utilizare. Produsul trebuie să funcționeze corespunzător și să nu prezinte defecte vizibile ale pieselor și accesoriilor.
- Termenul de realizare a operațiilor de reparație, înlocuire sau înțepiere este de 15 zile calendaristice de la data la care cumpărătorul a sesizat defecțiunea la magazinul de unde a achiziționat produsul sau direct la Call Center Arctic.

Reclamațiile referitoare la asocierile prevăzute mai jos, se rezolvă numai contra cost:

- nefuncționarea lămpilor de iluminare;
- accesoriile care nu au defecte ascunse de material constatate de tehnicienii Service Arctic;
- piesele și accesoriile care prezintă lovituri, zgârieturi, sparturi sau delormări.

PRODUSUL NU BENEFICIAZĂ DE GARANȚIE LEGALĂ DE CONFORMITATE ȘI DE GARANȚIE COMERCIALĂ ÎN URMĂTOARELE CAZURI:

- Nu au fost respectate instrucțiunile de transport, manipulare, instalare, utilizare și înțepiere prescise.
- Substanțele și accesoriile casabile care se deteriorează în timpul transportului vor fi înlocuite de vânzător (în cazul în care asigură transportul).
- Garantia nu se acordă subansamblelor și accesoriilor casabile ale produselor care suferă deteriorări din vina consumatorului.
- Înseruirea de alimentare are valori care nu se încadrează în limitele prevăzute de standarde (SR EN 50160).
- Instalarea electrică a utilizatorului prezintă improvizații sau neconformități.
- Produsul a fost folosit în alte scopuri decât cel pentru care a fost proiectat.
- Produsul a suferit intervenții (reparații, modificări) din partea unor persoane neautorizate de producător.

Drepturile consumatorului sunt cele prevăzute în Legea 449/2003 (R1), modificată și completată de 06/9/2016, și 06/21/1992 (R2). Drepturile consumatorului nu sunt afectate prin garanția comercială oferită.

4.2 التخزين

- إذا كنت لا تنوي استخدام الجهاز لفترة طويلة، فاحفظه بعناية.
- افصل الجهاز قبل الاحتفاظ به.
- احتفظ بالجهاز في مكان بارد وجاف.
- احتفظ بالجهاز وسلكه بعيداً عن متناول الأطفال.

4.3 النقل والشحن

- حمل الجهاز في عبوته الأصلية أثناء نقله وشحنه. تحمي العبوة الجهاز من التعرض لأي تلف مادي.
- لا تضع أشياء ثقيلة على الجهاز أو عبوته. وإلا فقد يكون عرضة للتلف.
- قد لا يعمل الجهاز أو قد يحدث تلف دائم في حالة سقوطه.

لا تستخدم بنزين أو مذيبات أو منظفات كاشطة أو أشياء معدنية أو فرش صلبة

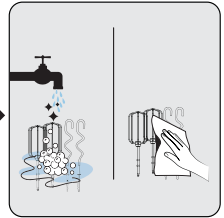
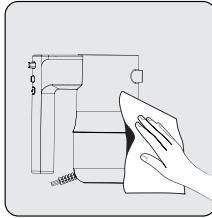
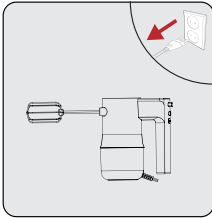

- استخدم قطعة قماش ناعمة ومبللة لتنظيف وحدة المحرك.
قم بإيقاف تشغيل الجهاز وفصله. انتظر حتى يبرد جهازك تمامًا.

يمكنك تنظيف مضارب الخفق (6) وأدوات العجن الحزونية باستخدام مقدار من صابون غسل الأطباق وماء ساخن أو تنظيفها في غسالة الأطباق. جفف بعد ذلك كافة الأجزاء تمامًا.

مضارب الخفق وأدوات العجن الحزونية آمنة للغسل في غسالة الأطباق.



وصفة الخبز

المكونات:

- 350 جم دقيق قمح
- 5 جم ملح
- 10 جم سكر أبيض
- 10 جم زبدة
- 200 جم ماء
- 3 جم خميرة جافة

التحضير:

اخلط الدقيق والملح والسكر في وعاء خلط.

أضف الخميرة الجافة والزبدة والماء إلى الخليط.

وصّل شوكة العجين واخلط المكونات لمدة 10 إلى 15 ثانية على مستوى السرعة 1. ثم اضبط السرعة على 3 واستمر في الخلط لمدة 20 إلى 30 ثانية.

اضبط السرعة على 4 واستمر في الخلط لمدة تتراوح بين 2,5 إلى 3,5 دقائق.

اترك العجينة في درجة حرارة 35 درجة مئوية لمدة 45 دقيقة.

قم بعد ذلك بتشكيل العجينة حسبما تريد وضعها في صينية خبز. ضع الصينية في فرن مسخن مسبقًا بدرجة حرارة 180 مئوية حتى يصبح لون الخبز ذهبيًا من الأعلى. استمتع!

يُرجى عدم عجن الأطعمة التي تحتوي على أكثر من 350 جرام من الدقيق في هذا الجهاز. قد يؤدي استخدام كمية أكبر من الدقيق إلى زيادة التحميل على الجهاز.



وصفة الكعك

المكونات:

- 1 بيضة
- 100 جم زبدة مقطّعة إلى قطع بحجم 200 ملم.
- 100 جم شوفان
- 100 جم عسل
- 100 جم دقيق قمح
- 20 جم ماء
- 175 جم رقائق شوكولاتة

التحضير:

اخفق البيض والعسل والزبدة المقطّعة إلى قطع بحجم 200 مم بسرعة التيربو حتى تصير كريمية.

أضف الدقيق والماء، واخلطهما لمدة تتراوح بين دقيقة ونصف ودقيقتين.

أخيراً، أضف الشوفان ورقائق الشوكولاتة وقم بالتقليب بملعقة.

خذ 30 جم (ملعقة كبيرة تقريباً) من العجينة وشكلها على شكل كرات وضعها في صينية فرن.

ثم ضعها في فرن مسخن مسبقاً بدرجة حرارة 160 مئوية لمدة 30 دقيقة أو 180 درجة مئوية لمدة 25 دقيقة. استمتع!

وصفة الكيك

المكونات:

- 3 بيضة
- 150 جم زبدة
- 150 جم سكر أبيض
- 150 جم دقيق قمح
- 3 جم خميرة جافة

التحضير:

افصل بياض وصفار البيض.

اسكب بياض البيض في وعاء خلط ووصلّ ملحق الخلاط بجهازك. اخفق بياض البيض لمدة تتراوح بين دقيقة ودقيقتين ونصف على مستوى السرعة 3.

قطّع الزبدة إلى قطع بحجم 20 ملم.

أضف الزبدة والسكر وصفار البيض إلى الوعاء لمدة تتراوح بين دقيقة ودقيقتين ونصف على مستوى السرعة 3.

اخلط دقيق القمح مع الخميرة الجافة في وعاء آخر. أضف المكونات الجافة إلى خليط البيض وقم بالخفق لمدة تتراوح بين دقيقة ودقيقتين ونصف على مستوى السرعة 3.

اسكب الخليط في قالب كيك وضعه في فرن مسخن مسبقاً بدرجة حرارة 200 مئوية حتى يصبح لونه ذهبياً من الأعلى. استمتع!

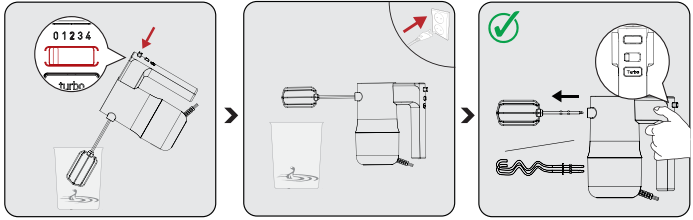

يمكنك إزالة ملحقات مضرب الخفق والخلاط بالضغط على زر تحرير الملحقات (3) عندما يكون زر الطاقة في وضع "0".
انتظر حتى يتوقف جهازك تمامًا. افصل ملحقات الخلاط / مضرب الخفق من أداة الخلط وقم بإزالتها.
عند الانتهاء من العملية، اترك زر ضبط السرعة على الوضع "0"

2.3.1 مضارب الخفق

- استخدم دومًا كلا مضربي الخفق.
- يمكن أن تتخدش الأوعية المطلية بالتفلون.
- استخدمه لخبق المكونات السائلة مثل خليط الكيك والصلصة والحساء.

2.3.2 أدوات العجن الحلزونية

- استخدم دومًا كلتا أداتي العجن الحلزونيتين.
- يمكن أن تتخدش الأوعية المطلية بالتفلون.
- استخدمها لعجن العجين.

2.4 زر التيربو

اضغط مع الاستمرار على زر TURBO (التيربو) عندما تحتاج إلى سرعة عالية بشكل مفاجئ، وحرره عندما لا تكون بحاجة إليه.

لا تستخدم ميزة TURBO (التيربو) لأكثر من دقيقة واحدة.



2.1 الاستخدام المخصص

هذا الجهاز مخصص للاستخدام المنزلي فقط، فهو غير مناسب للاستخدام المهني.

2.2 التشغيل الأول

نظّف أجزاء الجهاز قبل استخدامها لأول مرة.

2.3 مضرب الخفق / الخلاط

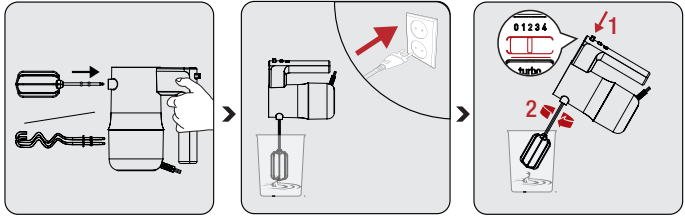

أدخل مضارب الخفق (6) أو شوكة العجن (7) في المنافذ الخاصة بمضرب الخفق أو شوكة العجن حتى تستقر في مكانها.

وَصِّل سلك الطاقة. أدخل مضارب الخفق (6) وشوكة العجن (7) في أداة الخلط قبل تشغيل الخلاط اليدوي.

ضبط السرعة بين 1 و 4. ارفع السرعة بدءًا من المستوى 1.

لا تستخدم مضرب الخفق والخلاط الحلزوني معًا.



ابدأ بسرعة منخفضة عند خلط المكونات. يمكن أن تنتثر الأطعمة حولك إذا استخدمت سرعة عالية في البداية.



2.1 نظرة عامة

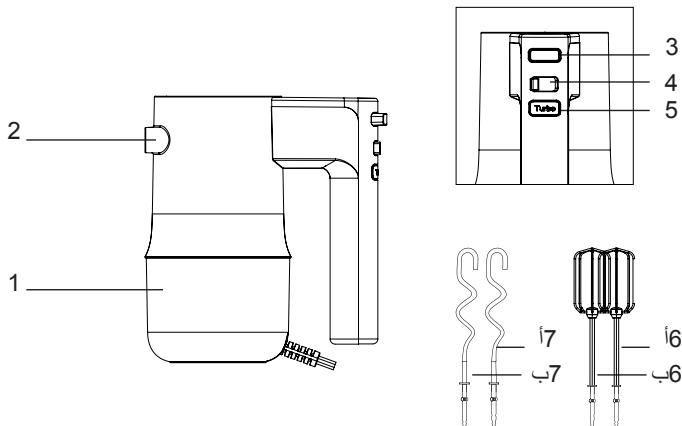

2.2 المواصفات الفنية

الفولطية: 220-240 فولت ~
الطاقة: 500 واط
 50-60 هرتز
 حقوق إجراء التغييرات الفنية والتصميمية محفوظة.

1. وحدة المحرك
2. منافذ الملحقات
3. زر تحرير الملحقات
4. زر إعداد مستوى الطاقة والسرعة
5. زر التيربو
6. أدوات الخفق (أ6/ب6)
7. أدوات العجن الحلزونية (أ7/ب7)

الجهاز لأول مرة. يُرجى الاطلاع على التفاصيل كاملة في قسم "التنظيف".

• لا تلمس أي أجزاء متحركة من الجهاز. لا تقم بتركيب الأجزاء أو فكها إلا بعد توقف الجهاز تمامًا.

1-2 الالتزام بالتشريعات الخاصة بنفايات المعدات الكهربائية والإلكترونية والتخلص من نفايات المنتجات:

يتوافق هذا المنتج مع التشريعات الخاصة بنفايات المعدات الكهربائية والإلكترونية للاتحاد الأوروبي (EU/2012/19). يحمل هذا المنتج رمزًا تصنيفيًا لنفايات المعدات الكهربائية والإلكترونية (WEEE).

تم تصنيع الجهاز من أجزاء ومواد عالية الجودة يمكن إعادة استخدامها وهي مناسبة لإعادة التدوير. وعلى ذلك، لا تتخلص من المنتج الذي تتوي التخلص منه مع النفايات المنزلية أو غيرها من النفايات في نهاية فترة استخدامه. بل عليك أخذه إلى مركز التجميع لإعادة تدوير الأجهزة الكهربائية والإلكترونية.



1-3 معلومات التغليف

إن غلاف المنتج مصنوع من مواد قابلة للتدوير، طبقًا للأنظمة الوطنية. لا تتخلص من نفايات التغليف مع النفايات المنزلية أو النفايات الأخرى، بل تتخلص منها في مناطق تجميع مواد التغليف التي تحددها السلطات المحلية.



1-4 إجراءات توفير الطاقة

اتبع التوقيتات الموصى بها في الدليل أثناء الاستخدام. أفضل سلك الجهاز بعد الاستخدام.

- قم بعد التنظيف بتجفيف الجهاز وكافة الأجزاء قبل توصيل الجهاز وتركيب الأجزاء.
- لا تغمر الجهاز أو سلك الطاقة أو القابس في الماء أو أي سائل آخر.
- لا تستخدم الجهاز أو أي أجزاء منه فوق أسطح ساخنة أو بالقرب منها ولا تضعه على مثل هذه الأسطح.
- إذا احتفظت بمواد التغليف، فاحفظها بعيداً عن متناول الأطفال.
- استخدم الجهاز دوماً على سطح مستقر ومسطح ونظيف وجاف.
- هذا الجهاز مصمم للاستخدام المنزلي والتطبيقات المماثلة مثل:
- - مناطق المطابخ المخصصة للعاملين في المتاجر والمكاتب وبيئات العمل الأخرى.
- - المنازل الريفية بالمزارع و النزلاء في الفنادق والفنادق الموجودة على الطرق والأماكن السكنية المماثلة؛
- - الأماكن التي توفر خدمات مبيت وإفطار
- لا تضغط على سلك الطاقة أو تقم بثنيه أو حكه بحواف حادة لمنع حدوث أي تلف. حافظ على أن يكون سلك الطاقة بعيداً عن الأسطح الساخنة ومصادر اللهب المكشوفة.
- نظّف بعناية جميع الأجزاء التي تلامس الطعام قبل استخدام

- لا تقم بتفكيك الجهاز.
- يجب أن يكون مصدر الطاقة الرئيسي الخاص بك متوافقًا مع المعلومات المحددة في بطاقة النوع.
- لا تستخدم الجهاز بسلك تطويل.
- لا تفصل الجهاز عن طريق سحب السلك.
- افصل الجهاز قبل التنظيف والتفكيك وتركيب الملحقات، وانتظر حتى يتوقف تمامًا.
- لا تلمس قابس الجهاز إذا كانت يديك رطبة أو مبتلة.
- لا تستخدم الجهاز للأطعمة الساخنة.
- أزل العظام والبذور من الأطعمة لتجنب إتلاف الجهاز.
- هذا الجهاز غير ملائم للأطعمة الجافة أو الصلبة.
- لتجنب ارتفاع درجة الحرارة، لا تستخدم وظيفة أداة الخفق باستمرار لأكثر من 10 دقائق. اترك الجهاز يبرد لمدة 30 دقيقة بين كل استخدام لمدة 10 دقائق.
- لتجنب ارتفاع درجة الحرارة، لا تستخدم وظيفة الخفق الحلزوني باستمرار لأكثر من 5 دقائق. اترك الجهاز يبرد لمدة 20 دقيقة بين كل استخدام لمدة 5 دقائق.
- اتبع كافة التعليمات للوقاية من الإصابات الناجمة عن سوء الاستخدام.

يحتوي هذا القسم على تعليمات خاصة بالسلامة للوقاية من المخاطر التي يمكن أن تؤدي إلى الإصابة أو تلف الممتلكات. يكون أي ضمان باطلاً في حالة عدم الالتزام بهذه التعليمات.

1.1 السلامة العامة

- يتوافق هذا الجهاز مع معايير السلامة الدولية.
- كي يتسنى استخدام الجهاز من قِبَل أشخاص ذوي قدرات بدنية أو حسية أو عقلية محدودة، أو يفقدون إلى الخبرة والمعرفة فلا بد من الإشراف عليهم وفهمهم للتعليمات المتعلقة بالاستخدام الآمن للجهاز والمخاطر المحتملة المقترنة به. يحظر عبث الأطفال بالجهاز. ينبغي عدم إجراء أعمال التنظيف والصيانة بواسطة الأطفال.
- لا يمكن استخدام الجهاز من قِبَل الأطفال.
- احتفظ بالجهاز وسلك الطاقة الخاص به بعيداً عن متناول الأطفال.
- لا تستعمل الجهاز إذا كان سلك الطاقة أو القابس الرئيسي تالفاً. اتصل بوكيل خدمة معتمد.
- افصل الجهاز في حالة تركه دون مراقبة، أثناء تركيب/ إزالة الملحقات وعند التنظيف.
- لا تستخدم سوى الأجزاء الأصلية أو الأجزاء التي يُوصي بها المُصنّع.

يُرجى قراءة هذا الدليل أولاً!

عملينا العزيز،
شكراً لكم على اختيار إحدى منتجات بيكو. إننا نود لكم تحقيق الاستفادة المثلى من هذا المنتج عالي الجودة والذي استُخدم في تصنيعه أحدث التقنيات. يُرجى التأكد من قراءة هذا الدليل والوثائق التكميلية بشكل كامل وفهمها جيداً قبل استخدام المنتج، والاحتفاظ بهذا الدليل كمرجع. يُرجى إرفاق هذا الدليل مع المنتج في حالة تسليمه إلى شخص آخر. التزم بجميع التحذيرات والمعلومات الواردة في هذا الدليل واتبع التعليمات.

الرموز ومعانيها

تُستخدم هذه الرموز في هذا الدليل:

معلومات وتوصيات مهمة بخصوص استخدام الجهاز.	
تحذيرات بشأن الإصابة الشخصية أو تلف الممتلكات.	
مناسب لملاسة الأطعمة.	
لا تغمر الجهاز أو سلك الطاقة أو القابض في الماء أو أي سائل آخر.	
تصنيف الحماية من الصدمات الكهربائية	



تم تصنيع هذا المنتج في منشآت حديثة تحترم البيئة ولا تخلق أضراراً بالطبيعة.

beko

الخلاط
دليل المستخدم



HMM 81504 BX

AR



01M-8910753200/8911333200-1121-01