

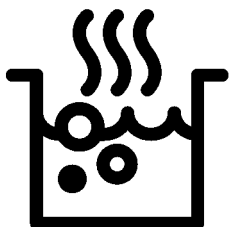

# Table de cuisson encastrable

## Manuel d'utilisation



HII63405MT

**FR**

185.2614.86/R.AC/1.10.2020

7756287647

# Avant de commencer, merci de bien vouloir lire ce manuel d'utilisation !

Chère cliente, cher client,

Nous vous remercions d'avoir porté votre choix sur un produit Beko. Nous espérons que vous tirerez le meilleur parti de votre produit, qui a été fabriqué dans des usines de pointe avec des matériaux de qualité. C'est pourquoi nous vous prions de lire attentivement le présent manuel et tous les autres documents connexes dans leur intégralité avant d'utiliser le produit et de les conserver. Si vous cédez l'appareil à une tierce personne, n'oubliez pas de lui fournir le Manuel d'utilisation. Respectez tous les avertissements et informations contenus dans le manuel d'utilisation.

Souvenez-vous que ce Manuel d'utilisation s'applique également à plusieurs autres modèles. Les différences entre les modèles seront identifiées dans le manuel.

## Explication des symboles

Vous trouverez les symboles suivants dans ce Manuel d'utilisation :



Informations importantes ou astuces utiles d'utilisation.



Avertissement de situations dangereuses relatives à la santé et aux biens.



Avertissement de risque de choc électrique.



Avertissement de risque d'incendie.



Avertissement de surfaces brûlantes.



**Arçelik A.Ş.**  
Karaağaç caddesi No:2-6  
34445 Sütlüce/Istanbul/TURKEY

**1 Instructions importantes et mises en garde relatives à la sécurité et à l'environnement 4**

Sécurité générale ..... 4  
Sécurité électrique..... 5  
Sécurité du produit..... 5  
Utilisation prévue..... 8  
Sécurité des enfants..... 8  
Mise au rebut de l'ancien appareil..... 9  
Elimination des emballages ..... 9  
Déplacement ultérieur..... 9

**2 Généralités 10**

Vue d'ensemble ..... 10  
Caractéristiques techniques ..... 10

**3 Préparation 12**

Conseils pour faire des économies d'énergie ..... 12  
Première utilisation ..... 12  
Premier nettoyage de l'appareil ..... 12

**4 Utilisation de la table de cuisson 13**

Généralités concernant la cuisson..... 13  
Utilisation des tables de cuisson ..... 15  
Bandeau de commande..... 15

**5 Maintenance et entretien 22**

Généralités..... 22  
Nettoyage du brûleur ..... 22

**6 Recherche et résolution des pannes 24**

## **1 Instructions importantes et mises en garde relatives à la sécurité et à l'environnement**

Ce chapitre contient les instructions de sécurité qui vous aideront à éviter les risques de blessure corporelle ou de dégâts matériels. Le non respect de ces instructions entraînera l'annulation de toute garantie.

### **Sécurité générale**

- Cet appareil peut être utilisé par des enfants de 8 ans et plus et des personnes aux capacités physiques, sensorielles ou mentales réduites ou des personnes dénuées d'expérience ou de connaissance si elles ont pu bénéficier d'une surveillance ou d'instructions concernant l'utilisation de l'appareil en toute sécurité et comprennent les risques encourus. Les enfants ne doivent pas jouer avec l'appareil. Le nettoyage et l'entretien ne doivent pas être effectués par un enfant sans surveillance.
- Cet appareil n'est pas conçu pour être utilisé par des personnes (y compris les enfants) présentant des aptitudes physiques, sensorielles et mentales réduites, ou sans expérience et sans connaissances, à moins d'avoir été encadrées ou reçu des consignes d'utilisation. Les enfants bénéficiant d'un encadrement ne doivent pas jouer avec l'appareil.
- Si l'appareil est confié à une autre personne pour usage personnel ou vendu en seconde main, assurez-vous qu'il est toujours accompagné du manuel d'utilisation, des étiquettes, de tout autre document pertinent et des pièces.
- Les procédures d'installation et de réparation doivent être effectuées par des agents d'entretien qualifiés. Le fabricant ne sera pas responsable des dommages causés à la suite d'une utilisation faite par des personnes non qualifiées, situation susceptible d'annuler aussi la garantie. Avant l'installation, lisez attentivement les instructions.
- Ne faites pas fonctionner l'appareil s'il est défectueux ou présente des dégâts visibles.

- Assurez-vous que les boutons de fonctionnement de l'appareil sont en position d'arrêt après chaque utilisation.

### **Sécurité électrique**

- Si le produit est en panne, ne l'utilisez pas, à moins qu'il ne soit réparé par un Agent d'entretien agréé. Vous risqueriez un choc électrique !
- Branchez l'appareil uniquement à une sortie/ligne avec mise à la terre ainsi que la tension et la protection spécifiées dans le chapitre « Spécifications techniques ». Faites installer la mise à la terre par un électricien qualifié lorsque vous utilisez l'appareil avec ou sans transformateur. Notre entreprise décline sa responsabilité par rapport à tout problème consécutif à la non mise à la terre de l'appareil suivant la réglementation locale en vigueur.
- Ne lavez jamais l'appareil en y versant de l'eau. Vous risqueriez un choc électrique !
- Débranchez l'appareil pendant les opérations d'installation, d'entretien, de nettoyage et de réparation.

- Si le cordon d'alimentation est endommagé, il doit être remplacé par le fabricant, l'un de ses techniciens ou une personne de qualification similaire afin d'éviter tout risque.
- Installez l'appareil de sorte que l'on puisse le déconnecter complètement du réseau. La séparation doit être effectuée par une prise secteur ou un commutateur intégré à l'installation électrique fixe, suivant la réglementation en matière de construction.
- Toutes les opérations sur des équipements et des systèmes électriques ne peuvent être réalisées que par des personnes habilitées et qualifiées.
- En cas de dégâts, éteignez l'appareil et débranchez-le du secteur. Pour ce faire, coupez le fusible domestique.
- Vérifiez que la tension du fusible est compatible avec l'appareil.

### **Sécurité du produit**

- **AVERTISSEMENT** : Les parties accessibles de l'appareil deviennent chaudes au cours de son utilisation. Des mesures doivent être prises pour

éviter de toucher aux éléments de chauffage. Les enfants de moins de 8 ans doivent être maintenus à l'écart, sauf s'ils sont continuellement surveillés.

- Ne jamais utiliser l'appareil sous l'emprise de l'alcool ou de toute autre drogue.
- Prenez garde lorsque vous utilisez des boissons alcoolisées dans vos plats. L'alcool s'évapore à températures élevées et peut provoquer un incendie étant donné qu'il peut s'enflammer lorsqu'il entre en contact avec des surfaces chaudes.
- Assurez-vous qu'aucune substance inflammable ne soit placée à proximité de l'appareil étant donné que les côtés peuvent chauffer pendant son utilisation.
- Évitez d'obstruer les éventuelles sorties d'aération.
- N'utilisez pas de nettoyeurs à vapeur pour le nettoyage de l'appareil, car ceux-ci présentent un risque d'électrocution.
- **AVERTISSEMENT** : Le fait de cuire les aliments contenant de l'huile ou des matières grasses sur une table de cuisson sans surveillance

peut s'avérer dangereux, au point de provoquer un incendie. N'essayez JAMAIS d'éteindre le feu avec de l'eau. Coupez plutôt l'alimentation de l'appareil, puis couvrez la flamme avec un couvercle ou une couverture pare-flammes.

- **ATTENTION** : Le processus de cuisson doit être encadré. Les processus de cuisson de courte durée doivent être continuellement encadrés.
- **AVERTISSEMENT** : Danger d'incendie : ne rien conserver sur les surfaces de cuisson.
- **AVERTISSEMENT** : En cas de fissure au niveau de la surface, mettre l'appareil hors tension pour être à l'abri d'une éventuelle électrocution.
- En cas de bris du verre de la plaque de cuisson : Éteignez immédiatement tous les brûleurs et les éventuels éléments chauffants électriques, et débranchez l'appareil de l'alimentation électrique. Évitez de toucher la surface de l'appareil. N'utilisez pas l'appareil.

- Après avoir utilisé l'appareil, éteignez-le en appuyant sur sa commande et ne vous fiez pas à son détecteur de casserole.
- évitez de poser des objets métalliques comme les couteaux, les fourchettes, les cuillères, les couvercles et bien d'autres, sur la surface de la table de cuisson dans la mesure où ils peuvent chauffer.
- L'appareil n'est pas prévu pour fonctionner avec une minuterie externe ou un système de télécommande distinct.
- La pression de vapeur qui s'accumule à cause de l'humidité à la surface de la table de cuisson ou sur le bas de la casserole peut déplacer cette dernière. C'est pourquoi, assurez-vous que la surface du four et le bas des casseroles sont toujours secs.
- Les plaques de cuisson sont dotées de la technologie à « Induction ». Votre table de cuisson à induction, qui vous permet de faire des économies de temps et d'argent, doit être utilisée avec des casseroles appropriées pour la cuisson à induction ou les plaques chauffantes ne fonctionneront pas. Reportez-vous à *Généralités concernant la cuisson, page 13*, sélection des casseroles.
- Les tables de cuisson à induction créant un champ magnétique, elles peuvent entraîner de graves dommages aux personnes utilisant des dispositifs tels qu'une pompe à insuline ou un pacemaker.
- Ne déposez pas d'appareils électroniques tels que les téléphones portables, les tablettes et les ordinateurs sur la plaque à induction. Cela peut endommager vos appareils.
- **AVERTISSEMENT** : Utilisez uniquement les dispositifs protecteurs conçus par le fabricant des appareils de cuisson, ou ceux indiqués par ce dernier comme adéquats, dans le manuel d'utilisation, ou encore des dispositifs protecteurs fournis avec l'appareil. L'utilisation des dispositifs protecteurs inappropriés peut causer des accidents.

Pour que votre appareil soit fiable:

- Veillez à ce que la fiche soit bien branchée dans la prise afin que des étincelles ne se produisent pas.
- Utilisez uniquement les câbles de rallonge d'origine, et veillez à ce qu'ils ne soient pas coupés ou autrement endommagés.
- Assurez-vous également que la prise ne contient pas de liquide ni de moisissure avant de brancher l'appareil.

### **Utilisation prévue**

- Cet appareil est conçu pour un usage domestique. L'utilisation commerciale est interdite.
- **ATTENTION** : Cet appareil sert uniquement à des fins de cuisson. Il ne doit pas être utilisé à d'autres fins, par exemple le chauffage du local.
- Le fabricant ne saurait être tenu responsable des dégâts causés par une utilisation ou une manipulation incorrecte.
- Les pièces détachées d'origine sont disponibles pendant 10 ans, à compter de la date d'achat du produit .

### **Sécurité des enfants**

- **ATTENTION** : Les parties accessibles peuvent s'échauffer pendant l'utilisation. Les enfants doivent être tenus à l'écart.
- Les matériaux d'emballage peuvent présenter un danger pour les enfants. Gardez les matériaux d'emballage hors de portée des enfants. Veuillez jeter les pièces de l'emballage en respectant les normes écologiques.
- Les appareils électriques sont dangereux pour les enfants. Tenez les enfants à l'écart de l'appareil lorsqu'il fonctionne et interdisez-leur de jouer avec.
- Ne rangez pas d'objets au dessus de l'appareil que les enfants pourraient atteindre.



## Mise au rebut de l'ancien appareil

### Conformité avec la directive DEEE et mise au rebut des déchets :



Ce produit est conforme à la directive DEEE (2012/19/UE) de l'Union européenne. Ce produit porte un symbole de classification pour la mise au rebut des équipements électriques et électroniques (DEEE).

Le présent produit a été fabriqué avec des pièces et du matériel de qualité supérieure susceptibles d'être réutilisés et adaptés au recyclage. Par conséquent, nous vous conseillons de ne pas le mettre au rebut avec les ordures ménagères et d'autres déchets à la fin de sa durée de vie. Au contraire, rendez-vous dans un point de collecte pour le recyclage de tout matériel électrique et électronique. Veuillez vous rapprocher des autorités de votre localité pour plus d'informations concernant le point de collecte le plus proche.

### Conformité avec la directive LdSD :

L'appareil que vous avez acheté est conforme à la directive LdSD (2011/65/UE) de l'Union européenne. Il ne comporte pas les matériels dangereux et interdits mentionnés dans la directive.

### Élimination des emballages

- Les emballages sont dangereux pour les enfants. Conservez les emballages en lieu sûr à l'écart des enfants. Les emballages de l'appareil sont fabriqués à partir de matériaux recyclés. Éliminez-les de manière appropriée et triez-les en fonction des instructions de recyclage des déchets. Ne les jetez pas avec les déchets domestiques normaux.

### Déplacement ultérieur

- Conservez le carton d'origine de l'appareil et utilisez-le pour déplacer le produit. Suivez les instructions figurant sur le carton. Si vous n'avez plus le carton original, emballez l'appareil dans du film à bulles ou du carton épais avec du ruban adhésif pour maintenir le tout.
- i** Inspectez l'aspect général de l'appareil pour déceler les dégâts potentiellement dus au transport.

## 2 Généralités

### Vue d'ensemble

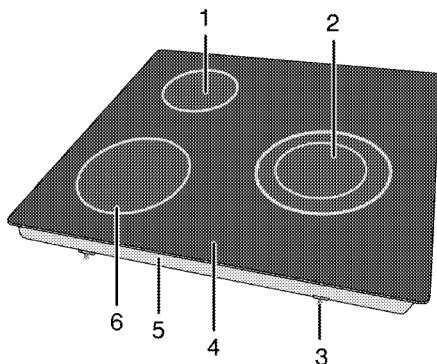

- |                                 |                                 |
|---------------------------------|---------------------------------|
| 1 Plaque de cuisson à induction | 4 Surface vitrocéramique        |
| 2 Plaque de cuisson à induction | 5 Fond                          |
| 3 Bride de montage              | 6 Plaque de cuisson à induction |

### Caractéristiques techniques

Tension/fréquence	1N~ 220-240 V/2N~ 380-415 V; 50 Hz
Consommation d'énergie totale	max. 7,2 kW
Type de câble/section	min.H05V2V2-F 5 x 1,5 mm <sup>2</sup>
Dimensions extérieures (hauteur/longueur/profondeur)	52 mm/580 mm/510 mm
Dimensions d'installation (longueur/profondeur)	560 mm (+2)/490 mm (+2)
<b>Brûleurs</b>	
Arrière gauche	<b>Plaque de cuisson à induction</b>
Dimension	210 mm
Puissance	2000/2300 W
Avant gauche	<b>Plaque de cuisson à induction</b>
Dimension	150 mm
Puissance	1600/1800 W
Droite	<b>Plaque de cuisson à induction</b>
Dimension	180/280 mm
Puissance	2300/3600 W

**i** Les caractéristiques techniques peuvent changer sans avis préalable afin d'améliorer la qualité de l'appareil.

**i** Les illustrations comprises dans ce manuel sont schématiques et peuvent ne pas correspondre exactement à l'appareil.

**i** Les valeurs mentionnées sur les étiquettes de l'appareil ou dans la documentation qui l'accompagne sont obtenues dans des conditions de laboratoire conformément aux normes correspondantes. En fonction des conditions de fonctionnement et de l'environnement de l'appareil, ces valeurs peuvent varier.

### 3 Préparation

#### Conseils pour faire des économies d'énergie

Les conseils suivants vous permettront d'utiliser votre appareil de façon écologique et d'économiser ainsi de l'énergie :

- Décongelez les plats surgelés avant de les cuire.
- Utilisez des récipients munis de couvercles. Sans couvercle, la consommation d'énergie peut être 4 fois plus importante.
- Sélectionnez le brûleur le mieux adapté à la taille du bas de la casserole utilisée. Sélectionnez toujours la casserole à la taille la plus appropriée pour vos plats. Les grandes casseroles nécessitent davantage d'énergie.
- Veillez à utiliser des casseroles à fond plat pour la cuisson sur une table de cuisson électrique.

Les casseroles avec un fond épais offrent une meilleure conduction de la chaleur. Vous pouvez économiser jusqu'à 1/3 de l'énergie.

- Les récipients et casseroles doivent être compatibles avec les zones de cuisson. Le fond des récipients ou des casseroles ne doit pas être plus petit que la plaque chauffante.
- Veillez à ce que les zones de cuisson et le fond des casseroles soient toujours propres. La saleté réduit la conduction de la chaleur entre la zone de cuisson et le fond de la casserole.

#### Première utilisation

##### Premier nettoyage de l'appareil

- i** La surface pourrait être endommagée par certains détergents ou produits de nettoyage. N'utilisez pas de détergents agressifs, de poudre/crèmes de nettoyage ou d'objets tranchants pour le nettoyage.

1. Retirez tous les matériaux d'emballage.
2. Essuyez les surfaces de l'appareil à l'aide d'un chiffon humide ou d'une éponge et terminez avec un chiffon sec.

## 4 Utilisation de la table de cuisson

### Généralités concernant la cuisson



Ne remplissez jamais la poêle à plus d'un tiers. Ne laissez pas la table de cuisson sans surveillance lorsque vous chauffez de l'huile. Une huile surchauffée expose au risque d'incendie. **Ne tentez jamais d'éteindre un éventuel incendie avec de l'eau !** Lorsque l'huile s'enflamme, couvrez-la avec une couverture pare-flammes ou un chiffon humide. Éteignez la table de cuisson si cela ne pose aucun risque et appelez les sapeurs-pompiers.

- Avant de faire frire des aliments, séchez-les toujours avant de les tremper dans l'huile chaude. Assurez-vous que les aliments surgelés soient bien décongelés avant de les faire frire.
- Ne couvrez pas le récipient lorsque vous faites chauffer de l'huile.
- Disposez les poêles et casseroles de manière à ce que leur poignée ne se trouve pas au-dessus de la table de cuisson afin d'éviter de faire chauffer les poignées. Ne placez pas de récipients instables et pouvant se renverser facilement sur la table de cuisson.
- Ne placez pas de récipients et de casseroles vides sur les foyers qui sont allumés. Ils pourraient être endommagés.
- Faire chauffer un foyer en l'absence d'un récipient ou d'une casserole peut entraîner des dommages pour l'appareil. Arrêtez les foyers de cuisson une fois la cuisson terminée.

- La surface de l'appareil peut être brûlante, évitez donc de poser des récipients en plastique ou en aluminium dessus.  
Nettoyez immédiatement tout matériau de ce type ayant fondu sur la surface de l'appareil.  
Évitez également d'utiliser ce type de récipients pour y conserver de la nourriture.
- N'utilisez que des casseroles à fond plat.
- Placez la quantité de nourriture appropriée dans les casseroles utilisées. Ainsi, vous n'aurez pas à effectuer un nettoyage superflu en évitant que vos plats ne débordent.  
Ne posez pas les couvercles de vos poêles et casseroles sur les foyers de cuisson.  
Placez les casseroles de manière à ce qu'elles soient centrées sur le foyer de cuisson. Lorsque vous voulez déplacer la casserole sur un autre foyer de cuisson, soulevez-la et placez-la sur le foyer de cuisson souhaité au lieu de la faire glisser.

### Choix de vos casseroles

- La surface vitrocéramique est à l'épreuve de la chaleur et n'est pas soumise aux différences de températures importantes.
- N'utilisez pas la surface vitrocéramique comme lieu de rangement ou comme planche à découper.
- N'utilisez que des poêles et casseroles avec un fond usiné. Les bords tranchants peuvent rayer la surface.

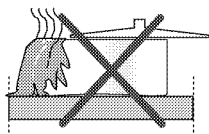

Les déborde-  
ments peuvent  
endommager la  
surface vitrocé-  
ramique et entraî-  
ner un risque  
d'incendie.

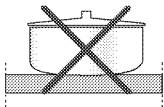

N'utilisez pas de  
récipients avec un  
fond creux ou  
incurvé.

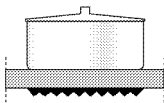

N'utilisez que des  
poêles et casse-  
roles avec un  
fond plat. Elles  
assurent un meil-  
leur transfert de  
chaleur.

« L'ébullition peut varier en fonction du type de casserole, de la taille de la casserole et de la taille de la zone de cuisson, pour une ébullition plus homogène, on peut utiliser des zones de cuisson plus grandes d'un cran. L'utilisation d'une zone de cuisson plus grande n'a pas d'effet négatif sur la consommation d'énergie des plaques à induction, car la chaleur n'est créée que dans la zone de cuisson correspondante. »

**Pour les tables à induction, n'utilisez que des récipients conçus pour la cuisson à induction.**

### Testez vos casseroles

Les méthodes suivantes vous permettent de savoir si votre casserole est compatible ou non avec la table à induction.

1. Votre casserole est compatible si vous pouvez coller un aimant sur le fond.
2. Votre casserole est compatible si "L" ne clignote pas lorsque vous placez la casserole sur un foyer de cuisson et allumez la table de cuisson.

Vous pouvez utiliser des casseroles en acier, en Téflon ou en aluminium avec

un fond magnétique spécial mentionné sur les étiquettes ou les avertissements indiquant que la casserole est compatible avec la cuisson à induction. Les récipients en verre et en céramique, les cocottes et les casseroles en acier inoxydable dont le fond en aluminium n'est pas magnétique ne devraient pas être utilisés.

### Système permettant la reconnaissance de la casserole

Dans la cuisson à induction, seule la zone couverte par le récipient sur le foyer adéquat est alimentée en énergie. Le bas du fond du récipient est reconnu par le système et seule cette zone est chauffée automatiquement. La cuisson s'arrête si le récipient de cuisson est retiré du foyer pendant la cuisson. Le foyer de cuisson sélectionné et le symbole "L" clignotent en alternance.

### Utilisation sans danger

Ne sélectionnez pas de niveaux de chauffe élevés lorsque vous utilisez une casserole anti-adhésive (en Téflon) sans huile ou avec très peu d'huile.

Ne posez pas d'ustensiles métalliques tels que des fourchettes, couteaux ou couvercles de casserole sur la table de cuisson car ils pourraient chauffer.

N'utilisez jamais de papier aluminium pour la cuisson. Ne placez jamais d'aliments emballés dans du papier aluminium sur le foyer de cuisson.

**i** En cas de présence d'un four sous la table de cuisson, et que le four fonctionne, les capteurs de la table de cuisson peuvent diminuer le niveau de chauffe ou arrêter le four.

**i** Lorsque la plaque de cuisson fonctionne, tenez les objets dotés de propriétés magnétiques (cartes de crédits, cassettes...) à l'écart de la table de cuisson.

### Sélection du foyer de cuisson adapté au récipient

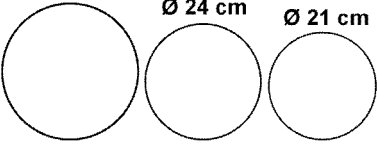
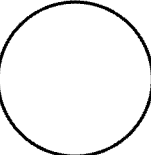
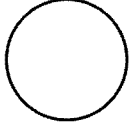
<p><b>Grand foyer de cuisson</b></p> <p>Ø 28-32      Ø 24 cm      Ø 21 cm</p> 	<p><b>Foyer de cuisson moyen</b></p> <p>Ø 18 cm</p> 	<p><b>Petit foyer de cuisson</b></p> <p>Ø 14,5-15 cm</p> 
<p><b>Grand foyer de cuisson</b></p> <ul style="list-style-type: none"> <li>• Il s'adapte automatiquement à la casserole.</li> <li>• L'énergie est répartie de manière idéale.</li> <li>• La répartition de la chaleur est parfaite. Permet de préparer des plats comme de grandes crêpes ou de grands poissons à point ou au bleu.</li> </ul>	<p><b>Foyer de cuisson moyen (normal)</b></p> <ul style="list-style-type: none"> <li>• Il s'adapte automatiquement à la casserole.</li> <li>• L'énergie est répartie de manière idéale.</li> <li>• La répartition de la chaleur est parfaite. Utilisé pour tous les types de cuissons.</li> </ul>	<p><b>Petit foyer de cuisson</b></p> <ul style="list-style-type: none"> <li>• Utilisé pour les cuissons lentes (sauces, crèmes)</li> <li>• Utilisé pour préparer de petites portions ou des portions en fonction du nombre de personnes.</li> </ul>

### Utilisation des tables de cuisson

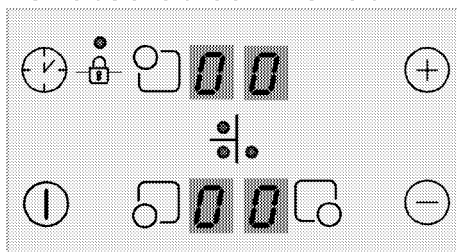

**!** Évitez de laisser tomber un objet sur la table de cuisson. Même de petits objets comme la salière peuvent endommager la table de cuisson. Évitez d'utiliser des tables de cuisson fissurées. De l'eau peut s'y infiltrer et provoquer un court-circuit. Si la surface est endommagée d'une manière quelconque (fissures visibles par exemple), éteignez immédiatement l'appareil pour réduire les risques d'électrocution.

### Bandeau de commande



### Caractéristiques techniques

- ⓪ Touche Marche/Arrêt
- + Réglage de la température/Augmenter la minuterie
- Réglage de la température/Diminuer la minuterie
- 🔒 Verrouillage des touches
- 🕒 Activer/désactiver la minuterie

-  Touche de sélection du foyer avant gauche
-  Touche de sélection du foyer arrière gauche
-  Touche de sélection du foyer droit

**i** Les schémas et représentations ont uniquement un but informatif. Les écrans et fonctions réels peuvent différer selon le modèle de votre table de cuisson.

**i** Cet appareil est contrôlé par un bandeau de commande tactile. Chaque opération effectuée sur votre bandeau de commande tactile sera confirmée par un signal sonore.

**i** Le bandeau de commande doit toujours être propre et sec. Des surfaces humides et souillées peuvent entraîner des problèmes de fonctionnement.

### Allumage de la table de cuisson

1. Appuyez sur la touche "ⓘ" sur le bandeau de commande.

Le symbole "0" s'affiche sur l'écran du foyer.

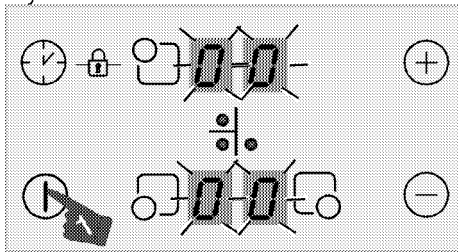

**i** Si vous n'effectuez aucune opération dans les 20 secondes, la table de cuisson revient automatiquement en mode Veille.

### Arrêt de la table de cuisson

1. Appuyez sur la touche "ⓘ" sur le bandeau de commande.

La table de cuisson s'arrête et revient en mode Veille.

**i** Le symbole "H" ou "h" qui apparaît sur l'écran de la zone de cuisson indique que la zone de cuisson est encore chaude. Ne touchez pas les foyers.

### Voyant de chaleur résiduelle

Le symbole "H" qui apparaît sur l'écran de la zone de cuisson indique que la plaque est encore chaude et peut être utilisée pour garder au chaud un peu de nourriture. Ce symbole passera ensuite à "h" pour indiquer une chaleur moindre.

**i** Lors d'une coupure de courant, le voyant de chaleur résiduelle ne s'allume pas et l'utilisateur ignore que les foyers sont brûlants.

### Allumage des foyers

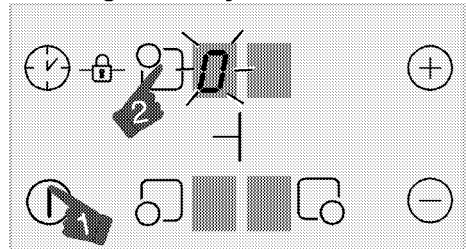

1. Appuyez sur la touche "ⓘ" pour allumer la table de cuisson.

2. Appuyez sur la touche de sélection du foyer que vous souhaitez allumer.

Le symbole "0" apparaît sur l'écran de la zone de cuisson et l'affichage s'allume de manière plus lumineuse.

**i** Si vous n'effectuez aucune opération dans les 20 secondes, la table de cuisson revient automatiquement en mode Veille.



## Réglage du niveau de température

**i** Du niveau 1 au niveau 7, l'eau ou l'huile contenue dans la casserole peut bouillir ou cesser de bouillir. Cette situation peut amener l'utilisateur à penser que l'appareil s'allume et s'éteint de manière intermittente. Observé surtout lorsque la quantité d'eau ou d'huile n'est pas importante, ce cas ne révèle aucun défaut ; il s'agit simplement de la façon dont le produit fonctionne.

Appuyez sur les touches "+" ou "-" pour régler le niveau de température à une valeur comprise entre "1" et "9" ou "9" et "1".

**i** La partie extérieure de la table de cuisson à induction de 280mm (si votre produit est équipé d'une table de cuisson à induction de 280mm) est uniquement activée lorsqu'une casserole est suffisamment grande pour couvrir la zone où elle est placée sur la table de cuisson et la température est réglée à un niveau plus élevé que 8.

## Arrêt des foyers

Un foyer peut être arrêté de 3 manières différentes :

1. **En ramenant le niveau de température à "0"**

Vous pouvez arrêter le foyer en ramenant le niveau de température à "0".

2. **En appuyant sur le symbole de la zone de cuisson concernée "□" pendant un certain temps**

Allumez la zone de cuisson en appuyant sur le symbole en question "□" pendant un certain temps pour faire baisser la température à "0".

3. **En utilisant l'option d'arrêt de la minuterie pour le foyer souhaité**

Lorsque la durée de cuisson définie est terminée, la minuterie arrête le foyer approprié. "0" ou "00" s'affichent sur l'écran concerné.

Lorsque la durée de cuisson définie est terminée, une alerte sonore retentit. Appuyez sur n'importe quelle touche du bandeau de commande pour arrêter l'alerte sonore.

**Fonction Booster (intensité élevée)**  
(Cette fonction est optionnelle. Elle peut ne pas être disponible sur votre produit.)

Pour une chaleur rapide, vous pouvez utiliser la fonction "P". Toutefois, cette fonction n'est pas recommandée pour cuire sur une longue période de temps. La fonction Booster peut ne pas être disponible dans toutes les zones de cuisson.

**Pour activer la fonction Booster (Intensité élevée) :**

1. Appuyez sur la touche "⏸" pour allumer la table de cuisson.
2. Sélectionnez le foyer souhaité en appuyant sur les touches de sélection de foyer.
3. Appuyez sur la touche "+" ou "-" pour atteindre le niveau "9".

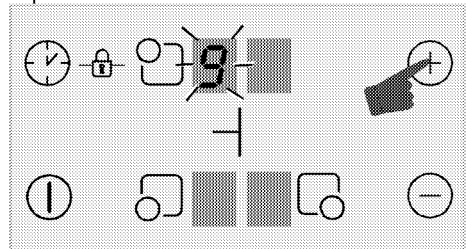

4. Quand la zone de cuisson est au niveau "9", appuyez sur la touche "+" une fois pour régler la température du foyer sur "P".

## Pour désactiver la fonction Booster (Intensité élevée) :

- appuyez sur la touche "⊖" et réglez le niveau de température sur "9".  
La zone de cuisson quitte la fonction Booster et continue de fonctionner au niveau "9".
- Vous pouvez diminuer la température en appuyant sur la touche "⊖" ou éteindre complètement la zone de cuisson en diminuant la température au niveau "0".

## Verrouillage des touches

Vous pouvez activer le verrouillage des touches afin d'éviter de changer de fonction accidentellement lorsque la table de cuisson fonctionne.

### Activation du verrouillage des touches

1. Appuyez sur la touche "⏻" pour allumer la table de cuisson.
2. Appuyez simultanément sur les touches "⊖" et "⊕" pour activer le verrouillage des touches.

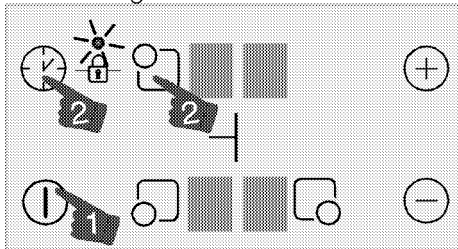

» Le verrouillage sera activé et le point sur le symbole "🔒" s'allumera.

- i** Si vous arrêtez la table de cuisson lorsque les touches sont verrouillées, le verrouillage des touches est activé lorsque vous rallumez la table de cuisson. Le verrouillage des touches doit être désactivé afin de pouvoir utiliser la table de cuisson.

## Désactivation du verrouillage des touches

1. Lorsque le verrouillage des touches est actif, appuyez sur les touches "⊖" et "⊕" simultanément.  
» Le verrouillage des touches sera désactivé et le point sur le symbole "🔒" disparaîtra.

## Sécurité enfants

Vous pouvez protéger vos enfants en empêchant l'allumage des foyers et l'utilisation accidentelle de la table de cuisson. La fonction « Verrouillage enfants » peut uniquement être activée/désactivée en mode Veille.

- i** Le verrouillage enfant sera annulé en cas de panne de courant.

### Activer le verrouillage enfants

1. Appuyez sur la touche "⏻" pour allumer la table de cuisson.
2. Appuyez simultanément sur les touches "⊖" et "⊕". Après le signal "bip", appuyez sur "⊕" pour activer le verrouillage enfants.  
» Le verrouillage enfants sera activé et le symbole "L" apparaîtra sur l'écran de tous les foyers.

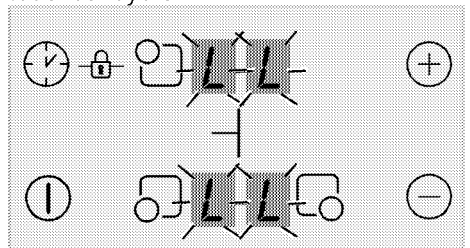

### Désactiver le verrouillage enfants

1. Une fois la fonction de verrouillage des touches active, appuyez sur la touche "⏻" pour mettre la table de cuisson en marche.
2. Appuyez simultanément sur les touches "⊖" et "⊕". Après le signal

"bip", appuyez sur "⊖" pour activer le verrouillage enfants.

» Le verrouillage enfants sera désactivé et le symbole "L" apparaîtra sur l'écran de tous les foyers.

### Fonction Minuterie

Cette fonction vous facilite la cuisson. Il est inutile de rester devant le four pendant toute la durée de la cuisson. Le foyer s'éteint automatiquement à la fin de la durée sélectionnée.

#### Activation de la minuterie

1. Appuyez sur la touche "⌚" pour allumer la table de cuisson.
2. Sélectionnez le foyer souhaité en appuyant sur les touches de sélection de foyer.

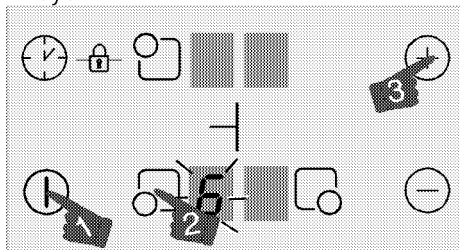

3. Appuyez sur les touches "⊕" ou "⊖" pour régler le niveau de température souhaité.
4. Appuyez sur la touche "⌚" pour activer la minuterie.

Le symbole "00" s'allumera sur l'écran de la minuterie et le chiffre décimal s'affichera sur l'écran du foyer sélectionné.

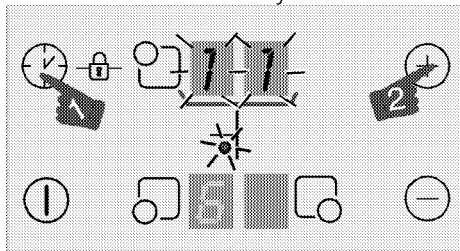

**i** L'écran des foyers arrière gauche et arrière droit servent d'écran de minuterie quand la minuterie est active.

5. Appuyez sur les touches "⊕" ou "⊖" pour régler le temps souhaité.

**i** La minuterie peut uniquement être réglée pour les foyers déjà allumés.

**i** Répétez les opérations ci-dessus pour les autres foyers nécessitant une minuterie.

**i** La minuterie ne peut pas être réglée avant d'avoir sélectionné le foyer et la valeur de la température de ce dernier.

**i** Quand le foyer pour lequel la minuterie a été réglée est sélectionné, vous pouvez voir le temps restant en appuyant à nouveau sur la touche "⌚".

#### Désactivation de la minuterie

Une fois la durée définie écoulée, la table de cuisson s'arrête automatiquement et émet un signal sonore. Appuyez sur n'importe quelle touche pour arrêter le signal sonore.

#### Arrêt anticipé des minuteries

Si vous arrêtez la minuterie avant son terme, la table de cuisson continue de fonctionner à la température définie jusqu'à ce que vous l'arrêtiez.

1. Sélectionnez le foyer à arrêter.
2. Appuyez sur la touche "⌚" pour activer la minuterie.
3. Jusqu'à ce que "00" apparaisse sur l'écran de minuterie, appuyez sur "⊖" pour régler la valeur sur "00".

Le point lumineux sur l'écran du foyer concerné s'éteint **complètement** après avoir clignoté pendant un certain temps et la minuterie est annulée.

## Utilisation sûre et efficace des foyers à induction

**Principes de fonctionnement :** La particularité du fonctionnement de la table de cuisson à induction est qu'elle chauffe directement le récipient de cuisson. Par conséquent, les avantages sont multiples par rapport aux autres types de table de cuisson. Elle est plus efficace et la surface de la table de cuisson ne chauffe pas.

La table de cuisson à induction est équipée de systèmes de sécurité de pointe pour vous fournir une sécurité maximale à l'utilisation.

**i** Selon le modèle, votre table de cuisson peut être équipée de foyers à induction d'un diamètre de 145, 180 et 210-280 mm. Avec l'induction, chaque foyer détecte le récipient posé dessus. L'énergie se concentre sur les points de contact du récipient avec le foyer, ce qui permet de réduire la consommation énergétique.

### Limites de durée de fonctionnement

La commande de la table de cuisson est équipée d'une limite de durée de fonctionnement. Lorsque un ou plusieurs foyers restent allumés, le foyer de cuisson est automatiquement désactivé après un certain temps (voir tableau 1). Si une minuterie est assignée à un foyer, l'écran de la minuterie s'éteint également plus tard.

La limite de durée de fonctionnement dépend du niveau de température sélectionné. Ce niveau de température requiert la durée de fonctionnement maximale.

Le foyer peut être redémarré par l'utilisateur après avoir été arrêté automatiquement comme susmentionné.

**Tableau-1 :** Limites de durée de fonctionnement

Niveau de la température	Limite de durée de fonctionnement - heure
0	0
1	6
2	6
3	5
4	5
5	4
6	1,5
7	1,5
8	1,5
9	20 minutes
P (Booster)	5 minutes (*)

(\*) La table de cuisson baissera au niveau 9 après 5 minutes

### Protection contre la surchauffe

La table de cuisson est équipée de capteurs qui assurent la protection contre la surchauffe. En cas de surchauffe, vous pouvez remarquer ce qui suit :

- Le foyer actif peut être éteint.
- Le niveau sélectionné peut baisser. Cependant, cet état ne se voit pas sur l'indicateur.

### Système de sécurité anti-débordement

Votre table de cuisson est équipée d'un système de sécurité anti-débordement. En cas de débordement pouvant se répandre sur le bandeau de commande, le système arrête la table de cuisson et coupe l'alimentation immédiatement. Le message "F" s'affiche alors à l'écran.

## Réglage précis de la puissance

Le fonctionnement de la table de cuisson à induction entraîne une réponse immédiate aux commandes. Elle peut changer très rapidement de réglages de puissance. Ainsi, vous pouvez empêcher un plat (avec de l'eau, du lait, etc), de déborder même s'il était sur le point de déborder.

## Bruits

### L'utilisateur est susceptible d'entendre du bruit pendant la cuisson

Pendant l'utilisation, la table de cuisson peut émettre des bruits en fonction de la matière de base des casseroles. Ces bruits font partie de la technologie à induction. Il ne s'agit pas d'un défaut.

### Causes et types de bruits possibles :

#### Bruit de ventilateur

La plaque de cuisson est équipée d'un ventilateur qui s'active automatiquement en fonction de la température du produit. Le ventilateur possède divers niveaux de vitesse auxquels il est activé suivant la température.

#### Faible bourdonnement comme le fonctionnement d'un transformateur

C'est la nature de la technologie par induction. Comme la chaleur est directement transférée dans la base de la casserole, un bourdonnement est possible suivant la matière composant cette

dernière. C'est pourquoi des sons différents sont possibles avec des casseroles différentes.

#### Crépitement

Des bruits de crépitement sont possibles pendant la cuisson. Cela est dû à la matière et à la conception de la base de la casserole. Si la casserole est composée de plusieurs couches avec des matériaux différents, alors des crépitement peuvent se faire entendre.

#### Bruits de sifflement

Des bruits de sifflement peuvent retentir lors de la cuisson sur deux plaques du même côté de la table de cuisson avec des niveaux de cuisson différents.

#### Marmite vide

Faire chauffer une marmite vide peut générer des bruits. Si vous y versez de l'eau ou une préparation culinaire, le son s'évanouit.

 Si la surface du bandeau de commande tactile est soumise à une source de vapeur intense, le système de commande peut se désactiver et renvoyer un signal d'erreur.

 La surface du bandeau de commande tactile doit toujours être propre. Dans le cas contraire, le fonctionnement pourrait s'en trouver altéré.

## 5 Maintenance et entretien

### Généralités

Un nettoyage régulier de l'appareil en rallongera la durée de vie et diminuera l'apparition de problèmes.



Débranchez l'appareil de la prise d'alimentation avant de commencer le nettoyage et l'entretien. Vous risqueriez un choc électrique !



Laissez l'appareil refroidir avant de le nettoyer. Les surfaces chaudes peuvent brûler !

- Nettoyez l'appareil après chaque utilisation. Il vous sera ainsi possible d'ôter plus facilement les résidus de nourriture éventuels, évitant ainsi qu'ils ne brûlent lors de l'utilisation suivante.
- Aucun produit nettoyant particulier n'est nécessaire pour nettoyer l'appareil. Utilisez de l'eau tiède avec du détergent, un chiffon doux ou une éponge pour nettoyer l'appareil et essuyez-le à l'aide d'un chiffon sec.
- Veillez toujours à bien essuyer les excès de liquide après le nettoyage et essuyez immédiatement tout déversement.
- N'utilisez pas de détergents contenant de l'acide ou du chlore pour nettoyer les surfaces en acier inoxydable et la poignée. Utilisez un chiffon doux avec un détergent liquide non abrasif pour nettoyer ces parties, en prenant soin de toujours frotter dans le même sens.



La surface pourrait être endommagée par certains détergents ou produits de nettoyage. N'utilisez pas de détergents agressifs, de poudre/crèmes de nettoyage ou d'objets tranchants pour le nettoyage.



N'utilisez pas de nettoyeurs à vapeur pour le nettoyage de l'appareil, car ceux-ci présentent un risque d'électrocution.

### Nettoyage du brûleur

#### Surface vitrocéramique

Nettoyez la surface vitrocéramique avec de l'eau froide, faisant attention à ne pas laisser les résidus des produits nettoyants, puis séchez avec un chiffon doux. Les résidus peuvent endommager la surface vitrocéramique lors de l'utilisation suivante de la table de cuisson. Les résidus séchés sur la surface vitrocéramique ne doivent en aucun cas être grattés au moyen de lames à crochet, de laine d'acier ou d'outils similaires. Éliminez les traces de calcaire (tâches jaunâtres) avec un détartrant disponible sur le marché comme le vinaigre ou une petite quantité de jus de citron. Si la surface est fortement souillée, appliquez le produit de nettoyage avec une éponge et attendez qu'il soit bien absorbé. Nettoyez ensuite la surface de la table de cuisson avec un chiffon humide.



Les aliments sucrés, crèmes épaisses et sirops par exemple, doivent être nettoyés rapidement avant que la surface ne refroidisse. Dans le cas contraire, la surface vitrocéramique peut être endommagée de manière irréversible.

Avec le temps, une légère décoloration peut se produire sur les revêtements ou d'autres surfaces. Cela n'affecte en rien le fonctionnement du produit.

La surface vitrocéramique se décolore et se tâche dans des conditions normales d'utilisation, il ne s'agit pas d'un défaut.

## 6 Recherche et résolution des pannes

### **Le appareil émet des bruits métalliques lors des phases de chauffage et de refroidissement.**

- Lorsque les pièces métalliques sont chauffées, elles peuvent se détendre et émettre ces bruits. >>> *Cela n'est pas un défaut.*

### **Le appareil ne fonctionne pas.**

- Le fusible d'alimentation est défectueux ou grillé. >>> *Vérifiez les fusibles dans la boîte à fusibles. Remplacez ou réactivez-les le cas échéant.*
- L'appareil n'est pas relié à la prise de mise à la terre. >>> *Vérifiez le branchement de la prise.*
- Si l'écran ne s'allume pas lorsque vous rallumez la table de cuisson. >>> *Débranchez l'appareil au niveau du disjoncteur. Attendez 20 secondes et rebranchez-le.*
- La protection contre le sur chauffage fonctionne. >>> *Laissez votre table de cuisson refroidir.*
- Le plat de cuisson ne convient pas. >>> *Vérifiez votre plat.*

### **Le symbole "E" s'affiche sur l'écran du foyer.**

- Vous n'avez pas placé le pot sur la zone active de cuisson. >>> *Vérifiez s'il y a un plat sur la zone de cuisson.*
- Votre plat n'est pas compatible avec la cuisson à induction. >>> *Vérifiez si votre plat est compatible avec la plaque à induction.*
- Le plat de cuisson n'est pas centré correctement ou le fond du plat n'est pas assez large pour la zone de cuisson. >>> *Choisissez un plat assez large et centrez le plat correctement sur la zone de cuisson.*
- Le plat de cuisson ou la zone de cuisson sont surchauffés. >>> *Laissez votre table de cuisson refroidir.*

### **La zone de cuisson sélectionnée s'éteint subitement durant le fonctionnement.**

- La durée de cuisson pour la zone de cuisson sélectionnée est peut-être achevée. >>> *Vous pouvez régler une nouvelle durée de cuisson ou achever la cuisson.*
- La protection contre le surchauffage fonctionne. >>> *Laissez votre table de cuisson refroidir.*
- Il se peut qu'un objet recouvre le bandeau de contrôle des touches. >>> *Enlevez l'objet sur le bandeau.*

### **Le plat ne chauffe pas même si la zone de cuisson est allumée.**

- Votre plat n'est pas compatible avec la cuisson à induction. >>> *Vérifiez si votre plat est compatible avec la plaque à induction.*
- Le plat de cuisson n'est pas centré correctement ou le fond du plat n'est pas assez large pour la zone de cuisson. >>> *Choisissez un plat assez large et centrez le plat correctement sur la zone de cuisson.*



Consultez le technicien autorisé ou le revendeur qui vous a vendu l'appareil si vous ne parvenez pas à résoudre le problème après avoir suivi les instructions comprises dans ce chapitre. N'essayez jamais de réparer un appareil défectueux vous-même.