

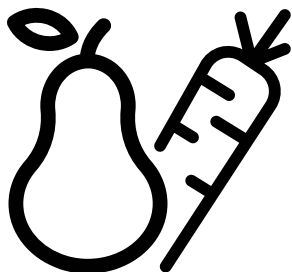

Refrigerator
User Manual
Réfrigérateur
Manuel d'utilisation
Gefrierschrank
Bedienungsanleitung



GN163241DXBN



EN/FR/DE
58 6602 0000/AE 1/2

Dear Customer,

Please read this manual before using the product.

Thank you for choosing this product. We would like you to achieve the optimal efficiency from this high quality product which has been manufactured with state of the art technology. To do this, carefully read this manual and any other documentation provided before using the product and keep it as a reference.

Heed all information and warnings in the user manual. This way, you will protect yourself and your product against the dangers that may occur.

Keep the user manual. Include this guide with the unit if you hand it over to someone else.





The following symbols are used in the user guide:









 Hazard that may result in death or injury.

NOTICE A hazard that may cause material damage to the product or its surroundings

 Important information or useful tips on operation.

 Read the user manual.

 INFORMATION	
  SUPPLIER'S NAME → MODEL IDENTIFIER (*)  → 	<p>.The model information as stored in the product data base can be reached by entering following website and searching for your model identifier (*) found on energy label.</p> <p>https://eprel.ec.europa.eu/</p>

1 Safety Instructions	3	6 Operation of the Product	15
 1.1 Purpose of usage	3	6.2 Indicator panel	15
 1.2 Safety of children, vulnerable persons and pets.	3	6.3 Indicator panel	18
 1.3 Electrical safety	4	6.4 Deodoriser Module	20
 1.4 Handling Safety	4	(FreshGuard)	20
 1.5 Installation Safety	4	6.5 Humidity controlled crisper (EverFresh+)	21
 1.6 Operational safety	5	6.6 Blue Light/HarvestFresh	21
 1.7 Maintenance and cleaning safety	7	6.7 Using the water fountain	22
 1.8 HomeWhiz	7	6.8 Filling the water tank of the water fountain	22
 1.9 Lighting	7	6.9 Cleaning the water tank	22
2 Environmental instructions	8	6.10 Dairy (cold storage) bin	24
2.1 Compliance with the WEEE Directive and Disposing of the Waste Product:	8	6.11 Crisper	24
2.2 Compliance with RoHS Directive	8	6.12 Ionizer	24
2.3 Package information.	8	6.13 Odour filter	24
3 Your Refrigerator	9	6.14 Icematic and ice storage box.	24
4 Installation	10	6.15 Freezing fresh food.	25
4.1 The right place for installation	10	6.16 Recommendations for storing frozen foods	25
4.2 Attaching the plastic wedges	10	6.17 Deep freezer details	25
4.3 Adjustment of the feet.	11	6.18 Placing the food	26
4.4 Electrical connection.	12	6.19 Door open alert	26
5 Preparation	13	6.20 Illumination lamp	26
5.1 What to do for energy saving	13	7 Maintenance and cleaning	27
5.2 First operation	13	7.1 Stainless Steel External Surfaces.	27
6 Operating the Product	14	7.2 Cleaning of the Products with Glass Doors.	27
6.1 Turning off the product	14	7 Maintenance and cleaning	28
		7.3 Preventing Odours.	28
		7.4 Protecting Plastic Surfaces	28
		8 Troubleshooting	29

1 Safety Instructions

- This section includes the safety instructions necessary to prevent the risk of personal injury or material damage.
- Our company shall not be held responsible for damages that may occur if these instructions are not observed.

 Installation and repair operations shall always be performed by Authorized Service.

 Always use genuine spare parts and accessories.

 Original spare parts will be provided for 10 years, following the product purchasing date.

 Do not repair or replace any part of the product unless specified expressly in the user manual.

 Do not perform any modifications on the product.

1.1 Purpose of usage

- This product is not intended for commercial use and it shall not be used out of its intended purpose.

This product is intended for operating interiors, such as households or similar.

For example;

- In the staff kitchens of the stores, offices and other working environments,
- In farm houses,

- In the units of hotels, motels or other resting facilities that are used by the customers,
- In hostels, or similar environments,
- In catering services and similar non-retail applications.

This product shall not be used in open or enclosed external environments such as vessels, balconies or terraces. Exposing the product to rain, snow, sunlight and wind may cause risk of fire.

1.2 Safety of children, vulnerable persons and pets

- This product may be used by children aged 8 years and older and persons with underdeveloped physical, sensory or mental capabilities or lack of experience and knowledge if they have been given supervision or instruction concerning use of the appliance in a the product safe way and the hazards involved.
- Children between 3 and 8 years are allowed to put and take out food to/from the cooler product.
- Electrical products are dangerous for children and pets. Children and pets must not play with, climb on, or enter the product.
- Cleaning and user maintenance should not be performed by children unless there is someone overseeing them.
- Keep the packaging materials away from children. Risk of injury and suffocation.

Safety instructions

- Before disposing of old products that shall not be used any more:

1. Unplug the power cord from the mains socket.
 2. Cut the power cord and remove it from the appliance together with the plug.
 3. Do not remove the racks and drawers from the product to prevent children from getting inside the appliance.
 4. Remove the doors.
 5. Store the product so that it shall not be tipped over.
 6. Do not allow children to play with the scrapped product.
- Do not dispose of the product by throwing it into fire. Risk of explosion.
 - If there is a lock available in the product's door, keep the key out of children's reach.

1.3 Electrical safety

- The product shall not be plugged into the outlet during installation, maintenance, cleaning, repair, and transportation operations.
- If the power the cord is damaged, it shall be replaced by authorized service only to avoid any risk that may occur.
- Do not tuck the power cord under the product or to the rear of the product. Do not put heavy items on the power cord. The power cord should not be bent, crushed, and come into contact with any heat source.
- Do not use an extension cord, multi-plug or adaptor to operate your product.
- Portable multi sockets or portable power supplies may overheat and cause fire. Thus, do not have a multi-plug behind or in the vicinity of the product.
- The plug shall be easily accessible. If this is not possible, a mechanism that meets the electrical legislation and that disconnects all terminals from the mains (fuse, switch, main

switch, etc.) shall be available on the electrical installation.

- Do not touch the plug with wet hands.
- When unplugging the appliance, don't hold the power cord, but the plug.

1.4 Handling Safety

- This product is heavy, do not handle it by yourself.
- Do not hold the product from its door while handling the product.
- Be careful not to damage the cooling system and the pipes while handling the product. Do not operate the product if the pipes are damaged, and contact an authorized service.

1.5 Installation Safety

- Contact the Authorized Service for the product's installation. To prepare the product for installation, see the information in the user guide and make sure the electric and water utilities are as required. If the installation is not suitable, call a qualified electrician and plumber to have them make the necessary arrangements. Otherwise, electric shock, fire, issues with the product or injuries may occur.
- Check for any damage on the product before installing it. Do not have the product installed if it is damaged.
- Place the product on a level and hard surface and balance with the adjustable legs. Otherwise, the refrigerator may tip over and cause injuries.
- The product shall be installed in a dry and ventilated environment. Do not keep carpets, rugs or similar floor covers under the product. This may cause risk of fire as a result of inadequate ventilation!

Safety instructions

- Do not block or cover ventilation holes. Otherwise, power consumption may be increased and damage to your product may occur.
- Do not connect the product to supply systems such as solar power supplies. Otherwise, damage to your product may occur as a result of the abrupt voltage fluctuations!
- The more refrigerant a refrigerator contains, the bigger its installation room shall be. In very small rooms, a flammable gas-air mixture may occur in case of a gas leak in the cooling system. At least 1 m³ of volume is required for each 8 grams of refrigerant. The amount of the refrigerant available in your product is specified in the Type Label.
- The installation place of the product shall not be exposed to direct sunlight and it shall not be in the vicinity of a heat source such as stoves, radiators, etc.

If you cannot prevent installation of the product in the vicinity of a heat source, you shall use a suitable insulation plate and the minimum distance to the heat source shall be as specified below.

- At least 30 cm away from heat sources such as stoves, heating units and heaters, etc.,

- And at least 5 cm away from electric ovens.

- Your product has the protection class of I. Plug the product in a grounded socket that conforms with the Voltage, Current and Frequency values specified in the type label. The socket outlet shall be equipped with a fuse with a rating of 10 A - 16 A. Our company shall not be responsible for the damages that shall be incurred as a result of operating the product without ensuring ground and electrical connections made as per local or national regulations.
- The product's power cable must be unplugged during installation. Otherwise, risk of electric shock and injury may occur!
- Do not plug the product to loose, broken, dirty, greasy sockets or sockets that has come out their seats or sockets with a risk of water contact.
- Place the power cord and hoses (if available) of the product so that they shall not cause a risk of tripping over.
- Penetration of humidity to live parts or to the power cord may cause short circuit. Thus, do not use the product in humid environments or in areas where water may splash (e.g. garage, laundry room, etc.) If the refrigerator is wet by water, unplug it and contact an authorized service.
- Do not connect your refrigerator to power saving devices. These systems are harmful for the product.

1.6 Operational safety

- Do not use chemical solvents on the product. These materials contain an explosion risk.
- In case of a failure of the product, unplug it and do not operate until it is repaired by the authorized service. There is a risk of electric shock!
- Do not place a source of flame (e.g. candles, cigarettes, etc.) on the product or in the vicinity of it.
- Do not get on the product. Risk of falling and injury!
- Do not cause damage to the pipes of the cooling system using sharp and piercing tools. The refrigerant that sprays out in case of puncturing the gas pipes, pipe extensions or upper surface coatings may cause irritation of skin and injuries of the eyes.
- Do not place and operate electric appliances inside the refrigerators/deep freezer unless it is advised by the manufacturer.
- Do not jam any parts of your hands or your body to the moving parts inside the product. Be careful to prevent jamming of your fingers between the refrigerator and its door. Be careful while opening or closing the door if there are children around.

Safety instructions

- Do not put ice cream, ice cubes or frozen food to your mouth as soon as you take them out of the freezer. Risk of frostbite!
- Do not touch the inner walls, metal parts of the freezer or food kept inside the refrigerator with wet hands. Risk of frostbite!
- Do not place soda cans or cans and bottles that contain fluids that may be frozen to the freezer compartment. Cans or bottles may explode. Risk of injury and material damage!
- Do not use or place materials sensitive against temperature such as flammable sprays, flammable objects, dry ice or other chemical agents in the vicinity of the refrigerator. Risk of fire and explosion!
- Do not store explosive materials such as aerosol cans with flammable materials inside the product.
- Do not place cans containing fluids over the product. Splashing of water on an electrical part may cause the risk of an electric shock or a fire.
- This product is not intended for storage and cooling of medicines, blood plasma, laboratory preparations or similar materials and products that are subject to the Medical Products Directive.
- If the product is used against its intended purpose, it may cause damage to or deterioration of the products kept inside.
- If your refrigerator is equipped with blue light, do not look at this light with optical devices. Do not stare directly at UV LED light for a long time. Ultraviolet rays may cause eye strain.
- Do not fill the product with more food than its capacity. Injuries or damages may occur if the contents of the refrigerator falls when the door is opened. Similar problems may occur when an object is placed over the product.
- Ensure that you have removed any ice or water that may have fallen to the floor to prevent injuries.
- Change the locations of the racks/ bottle racks on the door of your refrigerator while the racks are empty only. Danger of physical injury!
- Do not place objects that may fall/ tipped over on the product. These objects may fall while opening or closing the door and cause injuries and/or material damages.
- Do not hit or exert excessive pressure on glass surfaces. Broken glass may cause injuries and/or material damages.
- The cooling system in your product contains R600a refrigerant. The refrigerant type used in the product is specified in the the type label. This gas is flammable. Therefore, be careful not to damage the cooling system and the pipes while operating the product. In case of damage to the pipes;
 - do not touch the product or the power cord,
 - Keep the product away from potential sources of fire that may cause the product to catch fire.
 - ventilation the area where the product is placed. Do not use a fan.
 - Contact authorized service.
- If the product is damaged and you observe gas leak, please stay away from the gas. Gas may cause frostbite if it contacts your skin.

Safety instructions

1.7 Maintenance and cleaning safety

- Do not pull by the door handle if you shall move the product for cleaning purposes. Handle may cause injuries if it is pulled too hard.
- Do not clean the product by spraying or pouring water on the product and inside the product. Risk of electric shock and fire.
- Do not use sharp or abrasive tools to clean the product. Do not use materials such as household cleaning agents, detergents, gas, gasoline, alcohol, wax, etc.
- Use cleaning and maintenance agents that are not harmful for food only inside the product.
- Do not use steam or steamed cleaning materials for cleaning the product and thawing the ice inside it. Steam contacts the live areas in your refrigerator and causes short circuit or electric shock!
- Take care to keep water away from the electronic circuits or lighting of the product.
- Use a clean, dry cloth to wipe the dust or foreign material on the tips of the plugs. Do not use a wet or damp piece of cloth to clean the plug. Otherwise, risk of fire or electric shock may occur.

1.8 HomeWhiz

(May not be applicable for all models)

- Follow the safety warnings even if you are away from the product while operating the product via HomeWhiz app. Also, pay attention to the warnings in the app.

1.9 Lighting

(May not be applicable for all models)

- Contact an authorized service when you shall replace the LED / bulb using for lighting.

2 Environmental instructions

2.1 Compliance with the WEEE Directive and Disposing of the Waste Product:

This product complies with EU WEEE Directive (2012/19/EU). This product bears a classification symbol for waste electrical and electronic equipment (WEEE).

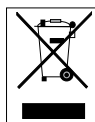

This symbol indicates that this product shall not be disposed with other household wastes at the end of its service life. Used device must be returned to official collection point for recycling of electrical

and electronic devices. To find these collection systems please contact to your local authorities or retailer where the product was purchased. Each household performs important role in recovering and recycling of old appliance. Appropriate disposal of used appliance helps prevent potential negative consequences for the environment and human health.

2.2 Compliance with RoHS Directive

The product you have purchased complies with EU RoHS Directive (2011/65/EU). It does not contain harmful and prohibited materials specified in the Directive.

2.3 Package information



Packaging materials of the product are manufactured from recyclable materials in accordance with our National Environment Regulations. Do not dispose

of the packaging materials together with the domestic or other wastes. Take them to the packaging material collection points designated by the local authorities.

3 Your Refrigerator

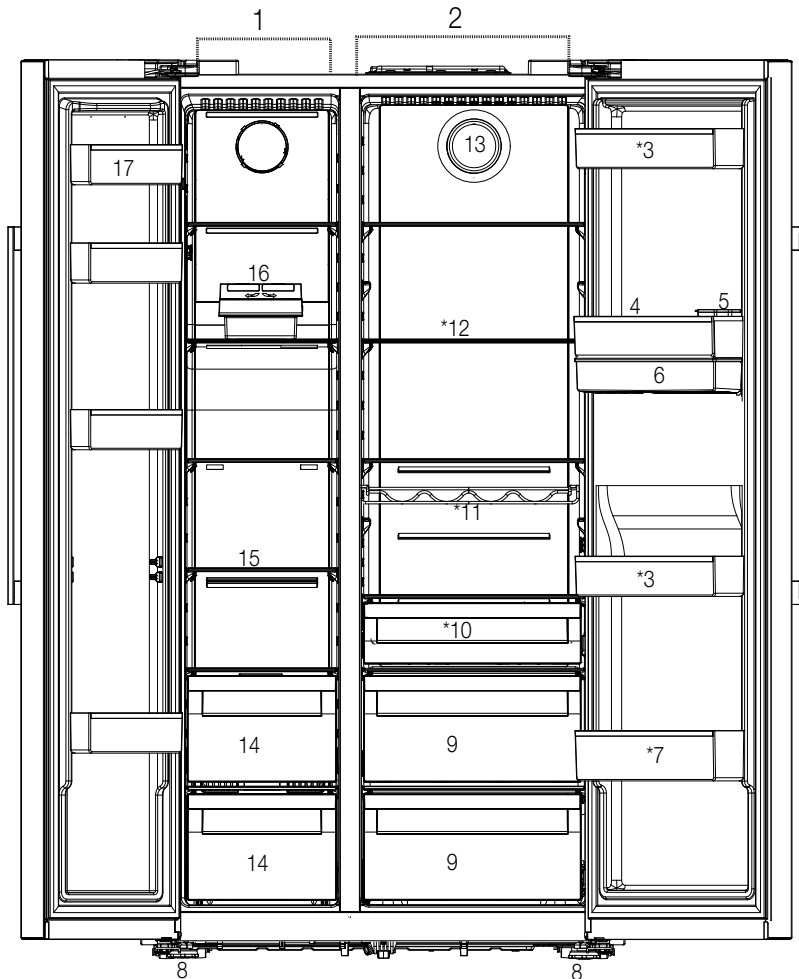

- 1- Freezer compartment
 - 2- Cooler compartment
 - 3- Cooler compartment door shelves
 - 4- Egg Holder
 - 5- Water dispenser filling tank
 - 6- Water dispenser reservoir
 - 7- Bottle shelf
 - 8- Adjustable stands
 - 9- Crispers
 - 10- The dairy (cold storage) bin
 - 11- Bottle shelf
 - 12- Glass shelves
 - 13- Fan
 - 14- Frozen food storing compartments
 - 15- Freezer compartment glass shelf
 - 16- Icematic
 - 17- Freezer compartment door shelves
- May not be available in all models**



***Optional:** Figures in this user guide are schematic and may not be exactly match your product. If your product does not comprise the relevant parts, the information pertains to other models.

4 Installation

4.1 The right place for installation



Read the "Safety Instructions" section first!

Your product requires adequate air circulation to function efficiently. If the product will be placed in an alcove, remember to leave at least 5 cm clearance between the product and the ceiling, rear wall and the side walls.

If the product will be placed in an alcove, remember to leave at least 5 cm clearance between the product and the ceiling, rear wall and the side walls. Check if the rear wall clearance protection component is present at its location (if provided with the product). If the component is not available, or if it is lost or fallen, position the product so that at least 5 cm clearance shall be left between the rear surface of the product and the wall of the room. The clearance at the rear is important for efficient operation of the product.



WARNING: Do not use extension or multi sockets in power connection.



WARNING: The manufacturer assumes no responsibility for any damage caused by the work carried out by unauthorized persons.



WARNING: The product's power cable must be unplugged during installation. Failure to do so may result in death or serious injuries!



WARNING: : If the door span is too narrow for the product to pass, remove the door and turn the product sideways; if this does not work, contact the authorized service.

- Place the product on a flat surface to avoid vibration.
- Place the product at least 30 cm away from the heater, stove and similar sources of heat and at least 5 cm away from electric ovens.
- Do not expose the product to direct sunlight or keep in damp environments.

- The product requires adequate air circulation to function efficiently. If the product will be placed in an alcove, remember to leave at least 5 cm distance between the product and the ceiling and the walls.

4.2 Attaching the plastic wedges

Use the plastic wedges in the provided with the product to provide sufficient space for air circulation between the product and the wall.

1. To attach the wedges, remove the screws on the product and use the screws provided with the wedges.

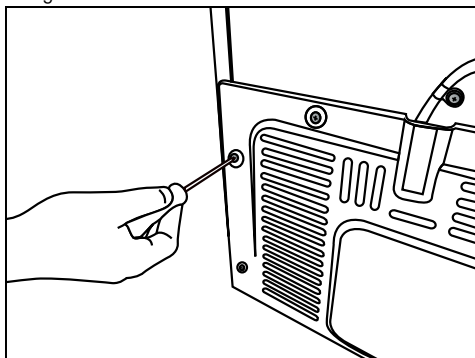

2. Attach 2 plastic wedges on the ventilation cover as shown in the figure.

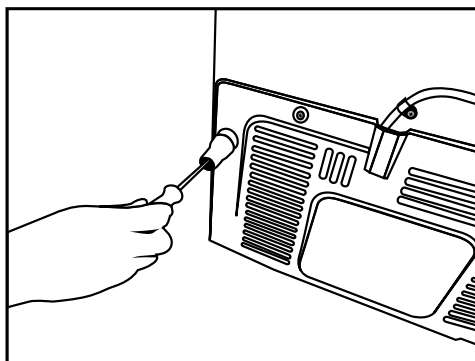

Installation

In order to adjust the doors vertically,

- Loosen the fixing nut at the bottom
- Screw adjusting nut (CW/CCW) according to the position of the door
- Tighten the fixing nut for the final position

In order to adjust the doors horizontally,

- Loosen the fixing screw at the bottom
- Loosen the fixing bolt on the top
- Screw the adjusting bolt (CW/CCW) on the side according to the position of the door
- Tighten the fixing bolt on the top for the final position
- Tighten the fixing screw at the bottom

4.3 Adjustment of the feet

If the product is not in balanced position, adjust the front adjustable stands by rotating right or left.

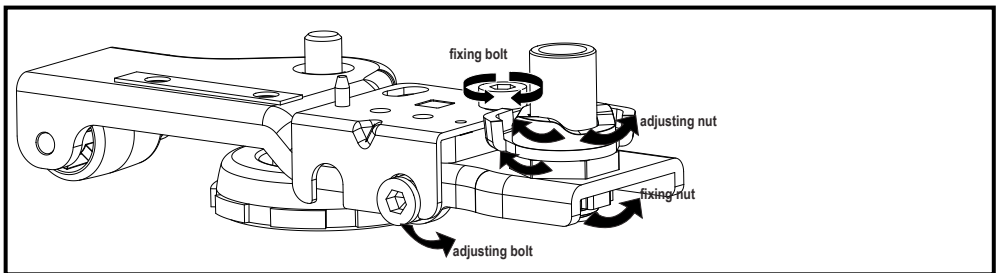
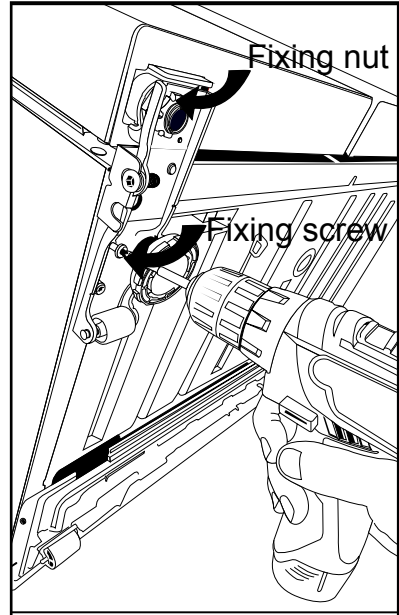
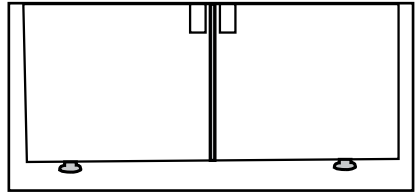

Installation

4.4 Electrical connection



WARNING: Do not use extension or multi sockets in power connection.



WARNING: Damaged power cable must be replaced by Authorized Service.

- Our firm will not assume responsibility for any damages due to usage without earthing and power connection in compliance with national regulations.
- The power cable plug must be easily accessible after installation.



Hot surface warning!

The side walls of your product are equipped with cooler pipes to enhance the cooling system. High pressure fluid may flow through these surfaces, and cause hot surfaces on the side walls. This is normal and it does not require servicing. Be careful when you contact these areas.

5 Preparation



Read the "Safety Instructions" section first!

5.1 What to do for energy saving



Connecting the product to electronic energy-saving systems is harmful, as it may damage the product.

- For a freestanding appliance; 'this refrigerating appliance is not intended to be used as a built-in appliance' ;
- Do not keep the refrigerator doors open for long periods.
- Do not place hot food or beverages into the refrigerator.
- Do not overfill the refrigerator; blocking the internal air flow will reduce cooling capacity.
- Depending on the product's features; defrosting frozen foods in the cooler compartment will ensure energy saving and preserve food quality.
- Food shall be stored using the drawers in the cooler compartment in order to ensure energy saving and protect food in better conditions.
- Make sure the foods are not in contact with the cooler compartment temperature sensor described below.

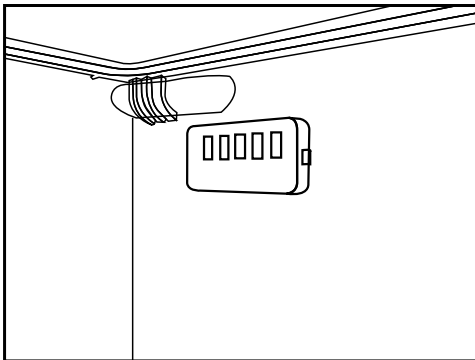

- Since hot and humid air will not directly penetrate into your product when the doors are not opened, your product will optimize itself in conditions sufficient to protect your food. In this energy saving function, functions and components such as compressor, fan, heater, defrost, lighting, display and so on will operate according to the needs to consume minimum

energy while maintaining the freshness of your foodstuff.

- In case of multiple options are present glass shelves must be placed so that the air outlets at the backwall are not blocked, preferably air outlets are remaining below the glass shelf. This combination may help improving air distribution and energy efficiency.

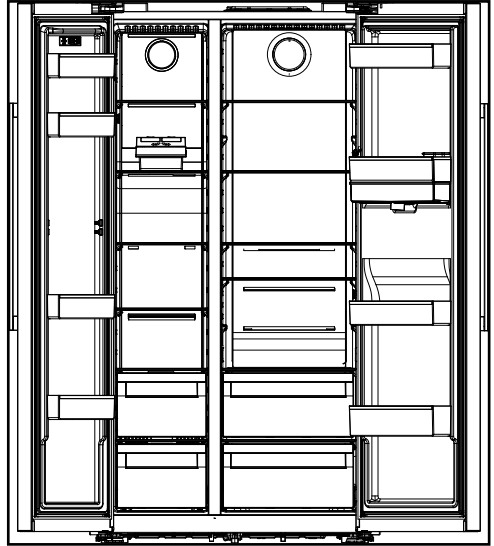

5.2 First operation

Before using your refrigerator, make sure the necessary preparations are made in line with the instructions in "Safety and environment instructions" and "Installation" sections.

- Keep the product running without placing any food inside for 12 hours and do not open the door, unless absolutely necessary.



A sound will be heard when the compressor is engaged. It is normal to hear sound even when the compressor is inactive, due to the compressed liquids and gasses in the cooling system.



It is normal for the front edges of the refrigerator to be warm. These areas are designed to warm up in order to prevent condensation.



For some models, indicator panel turns off automatically 1 minutes after the door closes. It will be reactivated when the door is open or any button is pressed.

6 Operating the Product



Read the "Safety Instructions" section first!

- Do not use any mechanical tools or any other tools than the recommendations of the manufacturer to speed up the thawing operation.
- Do not use parts of your refrigerator such as the door or drawers as a support or a step. This may cause the product to trip over or its components to be damaged.
- The product shall be used for storing food only.
- Turn off the water valve if you will be away from home (e.g. at vacation) and you will not be using the Ice Maker or the water dispenser for a long period of time. Otherwise, water leaks may occur.

6.1 Turning off the product

- If you shall not be using the product for a long period;
 - unplug it,
 - remove the food to prevent odours,
 - wait until the ice is thawed,
 - clean the inside and wait until it is dried.
 - leave the doors open to prevent damage to internal body plastics.

6 Operation of the Product

Read the "Safety Instructions" section first!

6.2 Indicator panel

Indicator panels may vary depending on the model of your product.

Audial and visual functions of the indicator panel will assist in using the refrigerator.

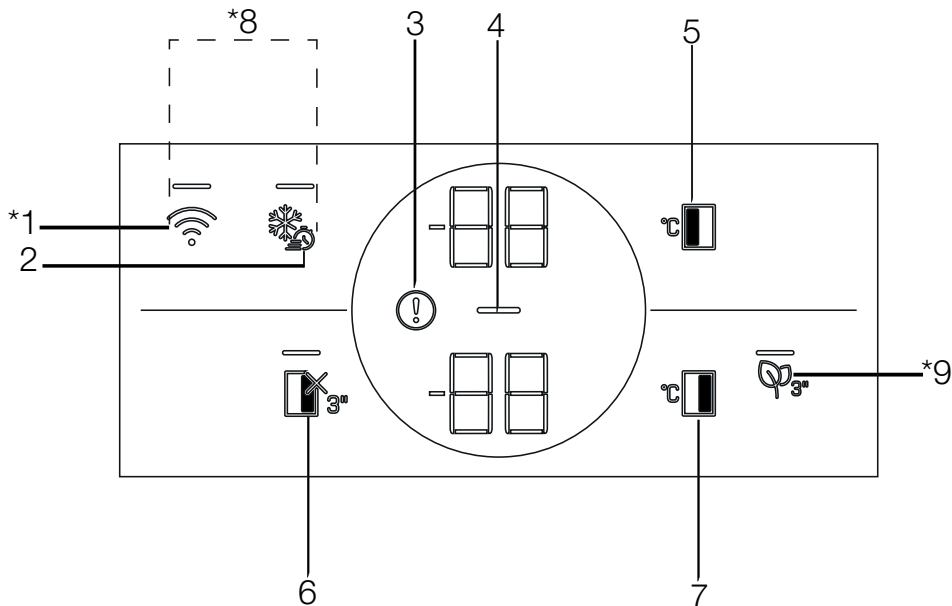

1. Wireless Key
2. Quick Freezing Key
3. High temperature / error warning
4. Energy Saving (Display Off) Indicator
5. Freezing Compartment Temperature Setting Key
6. Cooling Compartment OFF (Vacation) Function Key
7. Cooling Compartment Temperature Setting Key
8. Key for Resetting Wireless Connection Settings
9. Odor Removal Module Key

***May not be available in all models**



***Optional:** Shown functions are optional, there may be differences of shape and location in functions found on your device's display panel.

Using the product

1. Wireless Key

This key is used to make a wireless connection with your product via HomeWhiz mobile app.

When the key is pressed for a long period (3 seconds), the wireless connection symbol on the display/screen flashes slowly (with intervals of 0.5 seconds). The home network is initialized on the product this way. After achieving wireless connection with the product, wireless connection symbol () illuminates continuously.

When the initial connection is established, you may activate/deactivate the connection with a short press on this key. The wireless connection symbol shall flash quickly (at 0.2 second intervals) until the connection is established. When the connection is active, the wireless network symbol shall light up continuously.

If the connection cannot be established for a long period, check your connection settings and refer to the "Troubleshooting" section provided in the user manual.

HomeWhiz application shall be used for wireless connection. Installation steps are described on the application during installation.

You may access the application by reading the QR code available on the HomeWhiz label on the product. Application is offered through App Store for IOS devices, and through Play Store for Android devices. Visit <https://www.homewhiz.com/> for detailed information.'

2. Quick Freezing Key

When the quick freeze key is pressed, the LED on the key is illuminated and the quick freeze function shall be activated. Freezing compartment temperature is set to -27 Celcius. Press the key again to cancel function. The quick freezing function shall be automatically cancelled after 24 hours. To freeze a large amount of fresh food, press the quick freeze key before placing the food in the freezer compartment.

3. High temperature / error warning

This indicator () shall be active when your refrigerator cannot perform adequate cooling or in case of any sensor error. "E" shall be displayed on the Freezing Compartment temperature indicator and

figures such as 1,2,3... shall be displayed on the cooling compartment temperature indicator. These figures provide information to the authorized service on the error that has occurred.

Exclamation mark may be displayed when you load warm food to the freezing compartment or keep the door open for a long period of time. This is not a fault, this warning shall be removed when the food is cooled down or when any key is pressed.

4. Energy Saving (Display Off) Indicator

Energy saving function is enabled automatically and the energy saving symbol () is displayed when the door of the product is not opened or closed for some period of time. When the energy saving function is active, all symbols on the screen other than the energy saving symbol shall be turned off. When the energy-saving function is active, pressing any key or opening the door will deactivate the energy-saving function and the display signals will return to normal. The energy-saving function is a function activated ex-factory and cannot be cancelled.

5. Freezing Compartment Temperature Setting Key

Temperature setting is made for cooler compartment. Pressing this key will enable the freezer compartment temperature to be set at -18,-19,-20,-21,-22,-23,-24 Celcius.

6. Cooling Compartment OFF (Vacation) Function Key

Press the key for 3 seconds to activate the vacation function. Vacation mode is activated and the LED on the key is illuminated. "- -" shall be displayed on the Cooling Compartment temperature indicator and the cooling compartment does not actively perform cooling. You shall not keep your food in the cooling compartment when this function is activated. The other compartments continue to cool according to the set temperatures. Press the key for 3 seconds again to cancel this function.

Using the product



7. Cooling Compartment Temperature Setting

Key

Allows setting of temperature for cooler compartment. Pressing this key will enable the cooling compartment temperature to be set at 8,7,6,5,4,3,2 and 1 Celcius.

8. Key for Resetting Wireless Connection

Settings

To reset the wireless connection settings, press Quick freezing () and wireless connection () keys simultaneously for 3 seconds. All user information recorded previously are removed on a product where wireless connection settings are reset/restored to factory defaults.

9. Odor Removal Module Key

Press this key for 3 seconds to enable/disable odor removal feature. The LED on the key turns on when odor removal feature is enabled. When the feature is enabled, odor removal module works periodically.

Using the product

6.3 Indicator panel

Indicator panels may vary depending on the model of your product.

Audial and visual functions of the indicator panel will assist in using the refrigerator.

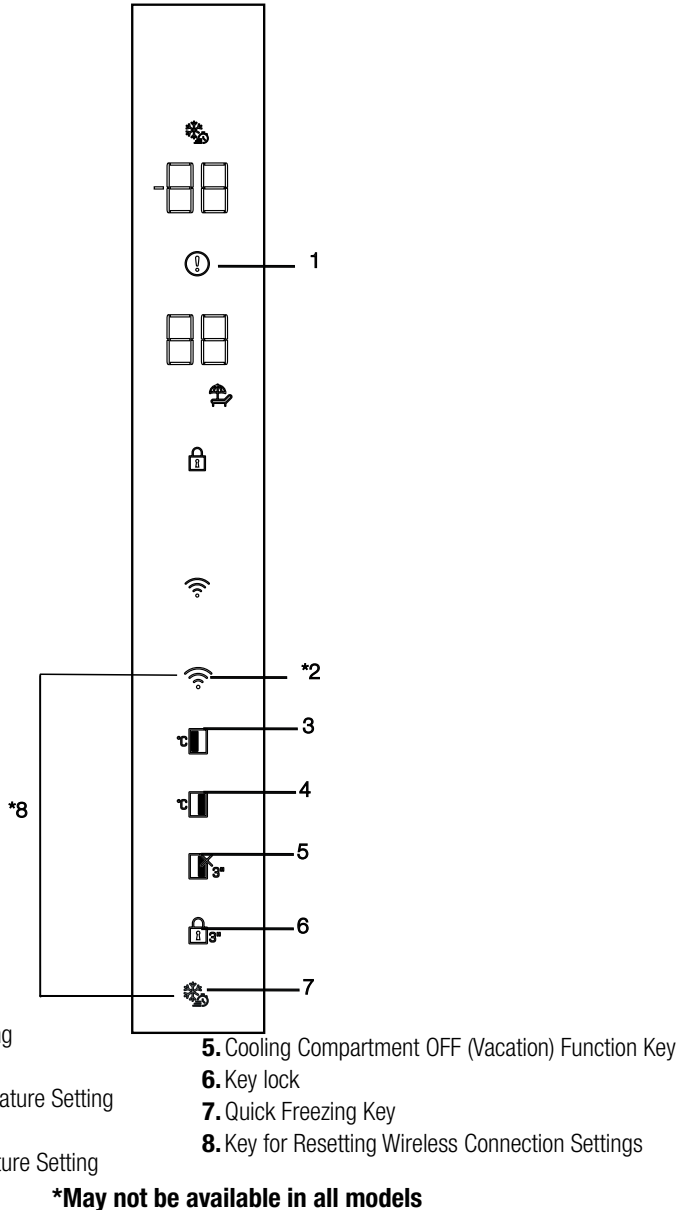

***Optional:** Shown functions are optional, there may be differences of shape and location in functions found on your device's display panel.

Using the product

1. High temperature / error warning

This indicator () shall be active when your refrigerator cannot perform adequate cooling or in case of any sensor error. "E" shall be displayed on the Freezing Compartment temperature indicator and figures such as 1,2,3... shall be displayed on the cooling compartment temperature indicator. These figures provide information to the authorized service on the error that has occurred.

Exclamation mark may be displayed when you load warm food to the freezing compartment or keep the door open for a long period of time. This is not a fault, this warning shall be removed when the food is cooled down or when any key is pressed.

2. Wireless Key

This key is used to make a wireless connection with your product via HomeWhiz mobile app.

When the key is pressed for a long period (3 seconds), the wireless connection symbol on the display/screen flashes slowly (with intervals of 0.5 seconds). The home network is initialized on the product this way.

After achieving wireless connection with the product, wireless connection symbol () illuminates continuously.

When the initial connection is established, you may activate/deactivate the connection with a short press on this key. The wireless connection symbol shall flash quickly (at 0.2 second intervals) until the connection is established. When the connection is active, the wireless network symbol shall light up continuously.

If the connection cannot be established for a long period, check your connection settings and refer to the "Troubleshooting" section provided in the user manual.

HomeWhiz application shall be used for wireless connection. Installation steps are described on the application during installation.

You may access the application by reading the QR code available on the HomeWhiz label on the product. Application is offered through App Store for IOS devices, and through Play Store for Android devices.

Visit <https://www.homewhiz.com/> for detailed information.¹

3. Freezing Compartment Temperature Setting Key

Temperature setting is made for cooler compartment. Pressing this key will enable the freezer compartment temperature to be set at -18,-19,-20,-21,-22,-23,-24 Celcius.

4. Cooling Compartment Temperature Setting Key

Allows setting of temperature for cooler compartment. Pressing this key will enable the cooling compartment temperature to be set at 8,7,6,5,4,3,2 and 1 Celcius.

5. Cooling Compartment OFF (Vacation) Function Key

Press the key for 3 seconds to activate the vacation function. Vacation mode is activated and vacation icon lights up " - - " shall be displayed on the Cooling Compartment temperature indicator and the cooling compartment does not actively perform cooling. You shall not keep your food in the cooling compartment when this function is activated. The other compartments continue to cool according to the set temperatures. Press the key for 3 seconds again to cancel this function. Vacation mode is activated and the holiday icon lights up.

6. Key lock

When the key lock key () is pressed for 3 seconds, the key lock is activated and key lock icon lights up. Press the key for 3 seconds again to cancel the key lock.

You may use the key lock feature when you want to prevent changes to the temperature setting of the refrigerator.

7. Quick Freezing Key

When the quick freeze key is pressed, quick freeze icon lights up and the quick freeze function shall be activated. Freezing compartment temperature is set to -27 Celcius. Press the key again to cancel function. The quick freezing function shall be automatically cancelled after 24 hours. To freeze a large amount of fresh food, press the quick freeze key before placing the food in the freezer compartment.

Using the product

8. Key for Resetting Wireless Connection Settings

To reset the wireless connection settings, press Quick freezing (❄️) and wireless connection (📶) keys simultaneously for 3 seconds. All user information recorded previously are removed on a product where wireless connection settings are reset/restored to factory defaults.

6.4 Deodoriser Module (FreshGuard)

*May not be available in all models

The deodoriser module quickly eliminates the bad smells in your refrigerator before they permeate the surfaces. Thanks to this module, which is placed on the ceiling of the fresh food compartment, the bad odours dissolve while the air is actively being passed on the odour filter, then the air that has been cleaned by the filter is re-emitted to the fresh food compartment. This way, the unwanted odours that may emerge during the storage of foods in the refrigerator are eliminated before they permeate the surfaces. This is achieved thanks to the fan, LED and the odour filter integrated into the module.

When you want to use the deodorizer module, please activate it from the indicator button.

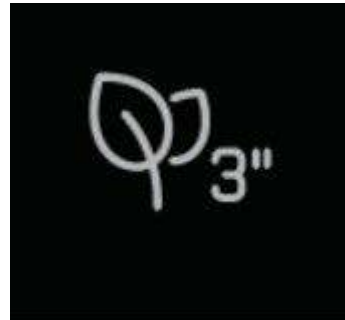

6.5 Humidity controlled crisper (EverFresh+)

***May not be available in all models**

Thanks to the humidity controlled crisper, vegetables and fruits may be stored for a longer period at an environment with ideal humidity conditions. With the humidity setting system with 3 options in front of your crisper, you may control the humidity inside the compartment as per the food you store. We recommend you to store your food by selecting vegetable option when you store vegetables only, fruit option when you store fruit only and mixed option when you store mixed food.

We recommend that the vegetables and fruits shall not be stored in bags to improve the storage period of the food and to better benefit from the humidity control system. Leaving them in plastic bags causes vegetables to rot in a short time.

We recommend that cucumbers and broccolis, in particular, are not stored in closed bags. In situations where contact with other vegetables is not preferred, use packaging materials such as paper that has a certain level of porosity in terms of hygiene.

When placing the vegetables, place heavy and hard vegetables at the bottom and light and soft ones on the top, taking into account the specific weights of vegetables.

Do not put fruits that have a high ethylene gas production such as pear, apricot, peach and particularly apple in the same crisper with other vegetables and fruits. The ethylene gas coming out of these fruits might cause other vegetables and fruits to mature faster and rot in a shorter period of time.

6.6 Blue Light/HarvestFresh

***May not be available in all models**

For Blue light,

Vegetables and fruit stored in crispers illuminated with blue light continue to perform photosynthesis and retain their levels of C vitamin thanks to the effect of the wavelength of the blue light.

For HarvestFresh,

Vegetables and fruit stored in crispers illuminated with HarvestFresh technology retain their vitamin levels (vitamins A and C) for a longer period thanks to the cycles of blue, green, red lights and dark that simulate the cycle of the day.

When the door of your refrigerator is opened during the dark period of the HarvestFresh technology, your refrigerator shall sense this automatically and illuminate the crisper with one of the blue, green or red lights respectively for your convenience. The dark period shall be continued when you close the door of your refrigerator so that it shall represent the night period of the day cycle.

Using the product

6.7 Using the water fountain

*May not be available in all models



The first few glasses of water taken from the fountain will normally be warm.



If the water fountain is not used for a long time, dispose of the first few glasses of water to get clean water.

1. Push the arm of the water fountain with your glass. It would be easier to push the arm with your hand if you are using a soft plastic glass.
2. Release the arm after filling your glass with water as you desire.

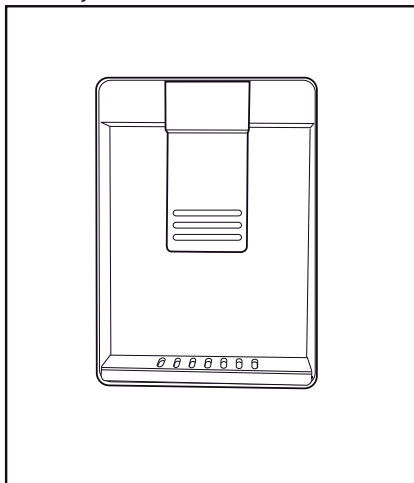

The amount of water flow from the fountain depends on the pressure you apply on the arm. Release the pressure on the arm slightly as the water level in your glass/container is increased to prevent overflow. Water shall drip if you press the arm slightly; this is normal and it is not a malfunction.

6.8 Filling the water tank of the water fountain

Open the lid of the water tank as shown in the figure. Fill in pure and clean drinking water. Close the lid.

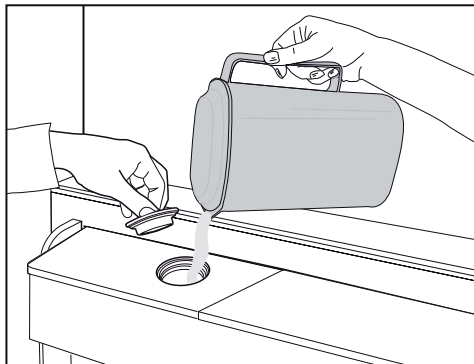

6.9 Cleaning the water tank

Remove the water filling reservoir inside the door shelf.

Detach by holding both sides of the door shelf.

Hold both sides of the water tank and remove at 45° angle.

Remove and clean the water tank lid.

Using the product

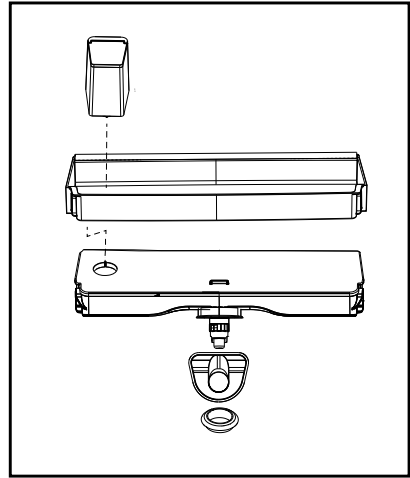
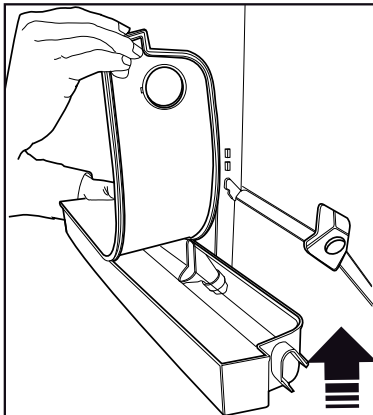
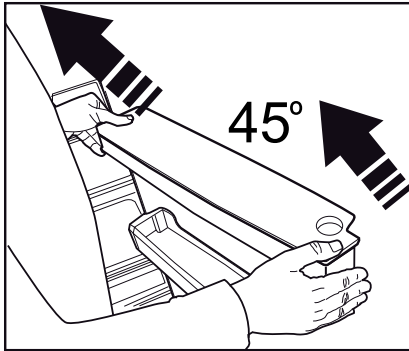
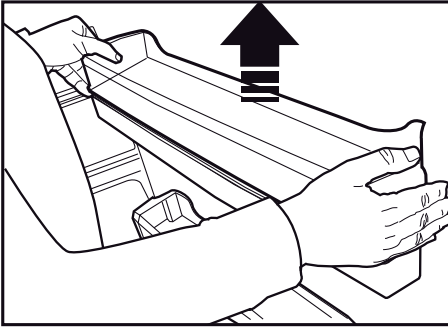

Do not fill the water tank with fruit juice, fizzy beverages, alcoholic beverages or any other liquids incompatible for use in the water fountain. Using such liquids will cause malfunction and irreparable damage in the water fountain. Using the fountain in this way is not within the scope of warranty. Such certain chemicals and additives in the beverages / liquids may cause material damage to the water tank.



The water tank and water fountain components cannot be washed with dishwashers.



Components of the water tank and water dispenser should not be washed in dishwasher.

Using the product

6.10 Dairy (cold storage) bin

*May not be available in all models

"The dairy (cold storage) bin " provides lower temperature within the refrigerator compartment. Use this bin to store delicatessen (salami, sausages, dairy products and etc.) that requires lower storage temperature or meat, chicken or fish products for immediate consumption. Do not store fruits and vegetables inside this bin.

6.11 Crisper

The refrigerator's vegetable bin is designed to keep crispers fresh by preserving humidity. For this purpose, the overall cold air circulation is intensified in the crisper bin. Keep fruits and vegetables in this compartment. Keep the green-leaved crispers and fruits separately to prolong their life.

6.12 Ionizer

*May not be available in all models

The ionizer system in the cooler compartment's air duct serves to ionize the air. The negative ion emissions will eliminate bacteria and other molecules causing odour in the air.

6.13 Odour filter

*May not be available in all models

The odour filter in the cooler compartment's air duct will prevent undesirable odour formation.

6.14 Icematic and ice storage box

*May not be available in all models

Fill the icematic with water and put in place. The ice will be ready after approximately two hours. Do not remove the icematic to take the ice.

Turn the buttons on the ice chambers right-hand side by 90°; the ice will fall to the ice storage box below. You may then remove the ice storage box and serve the ice.



The ice storage box is intended for storing ice only. Do not fill with water. Doing so will cause it to break.



In products with automatic ice machine, you might hear a sound when pouring the ice. This sound is normal and is not a sign of failure.

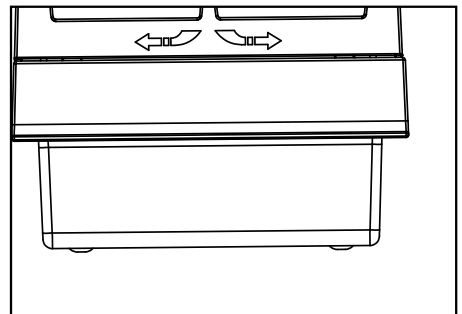
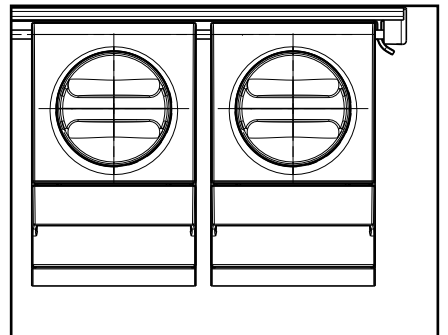

Using the product

6.15 Freezing fresh food

- To preserve food quality, the food items placed in the freezer compartment must be frozen as quickly as possible, use the rapid freezing for this.
- To freeze a large amount of fresh food, press the rapid freeze button 24 hours before placing the food in the freezer compartment.
- Freezing the food items when fresh will extend the storage time in the freezer compartment.
- Pack the food items in air-tight packs and seal tightly.
- Make sure the food items are packed before putting in the freezer. Use freezer holders, tinfoil and damp-proof paper, plastic bag or similar packaging materials instead of traditional packaging paper.
- Mark each food pack by writing the date on the package before freezing. This will allow you to determine the freshness of each pack every time the freezer is opened. Keep the earlier food items in the front to ensure they are used first.
- Frozen food items must be used immediately after defrosting and should not be frozen again.
- Do not freeze large quantities of food at once.

Freezer Compartment Setting	Cooler Compartment Setting	Descriptions
-18°C	4°C	This is the default, recommended setting.
-20, -22 or -24°C	4°C	These settings are recommended for ambient temperatures exceeding 30°C.
Rapid Freeze	4°C	Press Rapid Freeze function 24 hours before placing the food, the product will reset to previous settings when the process is completed.
-18°C or colder	2°C	Use these settings if you believe the cooler compartment is not cold enough due to ambient temperature or frequently opening the door.

6.16 Recommendations for storing frozen foods

The compartment must be set to at least -18°C.

1. Place the food items in the freezer as quickly as possible to avoid defrosting.
2. Before freezing, check the “Expiry Date” on the package to make sure it is not expired.
3. Make sure the food’s packaging is not damaged.

6.17 Deep freezer details

As per the IEC 62552 standards, the freezer must have the capacity to freeze 4,5 kg of food items at -18°C or lower temperatures in 24 hours for each 100 litres of freezer compartment volume. Food items can only be preserved for extended periods at or below temperature of -18°C . You can keep the foods fresh for months (in deep freezer at or below temperatures of 18°C).

The food items to be frozen must not contact the already-frozen food inside to avoid partial defrosting.

Using the product

Boil the vegetables and filter the water to extend the frozen storage time. Place the food in air-tight packages after filtering and place in the freezer. Bananas, tomatoes, lettuce, celery, boiled eggs, potatoes and similar food items should not be frozen. Freezing these food items will simply reduce the nutritional value and food quality, as well as possible spoiling which is harmful to health.

6.18 Placing the food

Freezer compartment shelves	Various frozen goods including meat, fish, ice cream, vegetables etc.
Cooler compartment shelves	Food items inside pots, capped plate and capped cases, eggs (in capped case)
Cooler compartment door shelves	Small and packed food or beverages
Vegetable bin	Fruits and vegetables
Fresh food compartment	Delicatessen (breakfast food, meat products to be consumed in short notice)

6.19 Door open alert

***May not be available in all models**

An audible alert will be heard if the product's door remains open for 1,5 minute. The audible alert will stop when the door is closed or any button on the display (if available) is pressed.

6.20 Illumination lamp

Interior light uses a LED type lamp. Contact the authorized service for any problems with this lamp. Lamp(s) used in this appliance cannot be used for house lighting. Intended use of this lamp is to help the user place food into the refrigerator / freezer safely and comfortably.

7 Maintenance and cleaning



WARNING: Read the "Safety Instructions" section first!



WARNING: Unplug the refrigerator before cleaning it.

- Do not use sharp or abrasive tools to clean the product. Do not use materials such as household cleaning agents, soap, detergents, gas, gasoline, alcohol, wax, etc.
- The dust shall be removed from the ventilation grill on the rear of the product at least once a year (without opening the cover). Cleaning shall be performed with a dry cloth.
- Take care to keep water away from the lamp's cover and other electrical parts.
- Clean the door with a damp cloth. Remove all contents to remove the door and body racks. Remove the door racks by lifting them upwards. Clean and dry the shelves, then attach back in place by sliding from above.
- Do not use chlorinated water or cleaning products on the exterior surface and chrome-coated parts of the product. Chlorine will cause rust on such metallic surfaces.
- Do not use sharp and abrasive tools, soap, house cleaning materials, detergents, gas, gasoline, varnish and similar substances to prevent deformation of the plastic part and removal of prints on the part. Use warm water and a soft cloth for cleaning, and then dry it.
- On the products without a No-Frost feature, water droplets and icing up to a thickness of a finger may occur on the rear wall of the freezer compartment. Do not clean, and never apply oils or similar materials.
- Use a mildly dampened micro-fiber cloth to clean the external surface of the product. Sponges and other types of cleaning clothes may cause scratches.

- To clean all removable components during the cleaning of the interior surface of the product, wash these components with a mild solution consisting of soap, water and carbonate. Wash and dry thoroughly. Prevent contact of water with illumination components and the control panel.



CAUTION:

Do not use vinegar, rubbing alcohol or other alcohol based cleaning agents on any interior surface.

7.1 Stainless Steel External Surfaces

Use a non-abrasive stainless steel cleaning agent and apply it with a soft lint-free cloth. To polish, gently wipe the surface with a micro-fiber cloth dampened with water and use dry polishing chamois. Always follow the veins of the stainless steel.

7.2 Cleaning of the Products with Glass Doors

Remove the protective foil on the glasses. There is a coating on the surface of the glasses. This coating minimizes formation of stains and dirt that have been formed. Glass that is not protected by coating may be exposed to permanent bonding of organic or inorganic, air and water-based contaminants such as limestone, mineral salts, unburned hydrocarbons, metal oxides and silicones, which cause staining and physical damage easily in a short period of time. Keeping the glasses clean becomes very difficult, if not impossible, despite the fact they are cleaned regularly. As a result, the transparency and appearance of the glass deteriorates. Hard and abrasive cleaning methods and agents further increase these defects and accelerate the process of deterioration.

For routine cleaning processes, *non-alkaline and non-corrosive water based cleaning products shall be used.

In order to have a longer service life of this coating, alkaline and corrosive substances shall not be used during cleaning.

7 Maintenance and cleaning

A tempering process is applied to increase the resistance of these glasses against impacts and breakage.

As an additional safety precaution, a safety film has been applied to the rear surface of these glasses to prevent harm to the environment in case it breaks.

7.3 Preventing Odours

The product is manufactured free of any odorous materials. However, keeping the food in inappropriate sections and improper cleaning of internal surfaces may lead to odours.

To avoid this, clean the inside with carbonated water every 15 days.

- Keep the foods in sealed holders.

Microorganisms may spread out of unsealed food items and cause malodour.

- Do not keep expired and spoilt foods in the refrigerator.



Tea is one of the most effective odour removers. Place the pulp of the brewed tea in the product inside an open container and remove it after 12 hours at the latest. If you keep the tea pulp inside the product for longer than 12 hours, it will collect the organisms that cause the odour so it can be the source of odour itself.

7.4 Protecting Plastic Surfaces

Oil spilled on plastic surfaces may damage the surface and must be cleaned immediately with warm water.

8 Troubleshooting

Check this list before contacting the service. Doing so will save you time and money. This list includes frequent complaints that are not related to faulty workmanship or materials. Certain features mentioned herein may not apply to your product.

The refrigerator is not working.

- The power plug is not fully settled. >>> Plug it in to settle completely into the socket.
- The fuse connected to the socket powering the product or the main fuse is blown. >>> Check the fuse.

Condensation on the side wall of the cooler compartment (MULTI ZONE, COOL, CONTROL and FLEXI ZONE).

- The door is opened too frequently >>> Take care not to open the product's door too frequently.
- The environment is too humid. >>> Do not install the product in humid environments.
- Foods containing liquids are kept in unsealed holders. >>> Keep the foods containing liquids in sealed holders.
- The product's door is left open. >>> Do not keep the product's door open for long periods.
- The thermostat is set to a very cool temperature. >>> Set the thermostat to an appropriate temperature.

Compressor is not working.

- In case of sudden power failure or pulling the power plug off and putting back on, the gas pressure in the product's cooling system is not balanced, which triggers the compressor thermic safeguard. The product will restart after approximately 6 minutes. If the product does not restart after this period, contact the service.
- Defrosting is active. >>> This is normal for a fully-automatic defrosting product. The defrosting is carried out periodically.
- The product is not plugged in. >>> Make sure the power cord is plugged in.
- The temperature setting is incorrect. >>> Select the appropriate temperature setting.
- The power is out. >>> The product will continue to operate normally once the power is restored.

The refrigerator's operating noise is increasing while in use.

- The product's operating performance may vary depending on the ambient temperature variations. This is normal and not a malfunction.

The refrigerator runs too often or for too long.

Troubleshooting

- The new product may be larger than the previous one. Larger products will run for longer periods.
- The room temperature may be high. >>> The product will normally run for long periods in higher room temperature.
- The product may have been recently plugged in or a new food item is placed inside. >>> The product will take longer to reach the set temperature when recently plugged in or a new food item is placed inside. This is normal.
- Large quantities of hot food may have been recently placed into the product. >>> Do not place hot food into the product.
- The doors were opened frequently or kept open for long periods. >>> The warm air moving inside will cause the product to run longer. Do not open the doors too frequently.
- The freezer or cooler door may be ajar. >>> Check that the doors are fully closed.
- The product may be set to temperature too low. >>> Set the temperature to a higher degree and wait for the product to reach the adjusted temperature.
- The cooler or freezer door washer may be dirty, worn out, broken or not properly settled. >>> Clean or replace the gasket. Damaged / torn door washer will cause the product to run for longer periods to preserve the current temperature.

The freezer temperature is very low, but the cooler temperature is adequate.

- The freezer compartment temperature is set to a very low degree. >>> Set the freezer compartment temperature to a higher degree and check again.

The cooler temperature is very low, but the freezer temperature is adequate.

- The cooler compartment temperature is set to a very low degree. >>> Set the freezer compartment temperature to a higher degree and check again.

The food items kept in cooler compartment drawers are frozen.

- The cooler compartment temperature is set to a very low degree. >>> Set the freezer compartment temperature to a higher degree and check again.

The temperature in the cooler or the freezer is too high.

- The cooler compartment temperature is set to a very high degree. >>> Temperature setting of the cooler compartment has an effect on the temperature in the freezer compartment. Wait until the temperature of relevant parts reach the sufficient level by changing the temperature of cooler or freezer compartments.
- The doors were opened frequently or kept open for long periods. >>> Do not open the doors too frequently.
- The door may be ajar. >>> Fully close the door.
- The product may have been recently plugged in or a new food item is placed inside. >>> This is normal. The product will take longer to reach the set temperature when recently plugged in or a new food item is placed inside.
- Large quantities of hot food may have been recently placed into the product. >>> Do not place hot food into the product.

Shaking or noise.

- The ground is not level or durable. >>> If the product is shaking when moved slowly, adjust the stands to balance the product. Also make sure the ground is sufficiently durable to bear the product.
- Any items placed on the product may cause noise. >>> Remove any items placed on the product.

The product is making noise of liquid flowing, spraying etc.

- The product's operating principles involve liquid and gas flows. >>> This is normal and not a malfunction.

Troubleshooting

There is sound of wind blowing coming from the product.

- The product uses a fan for the cooling process. This is normal and not a malfunction.

There is condensation on the product's internal walls.

- Hot or humid weather will increase icing and condensation. This is normal and not a malfunction.
- The doors were opened frequently or kept open for long periods. >>> Do not open the doors too frequently; if open, close the door.
- The door may be ajar. >>> Fully close the door.

There is condensation on the product's exterior or between the doors.

- The ambient weather may be humid, this is quite normal in humid weather. >>> The condensation will dissipate when the humidity is reduced.

The interior smells bad.

- The product is not cleaned regularly. >>> Clean the interior regularly using sponge, warm water and carbonated water.
- Certain holders and packaging materials may cause odour. >>> Use holders and packaging materials without free of odour.
- The foods were placed in unsealed holders. >>> Keep the foods in sealed holders. Micro-organisms may spread out of unsealed food items and cause malodour.
- Remove any expired or spoilt foods from the product..

The door is not closing.

- Food packages may be blocking the door. >>> Relocate any items blocking the doors.
- The product is not standing in full upright position on the ground. >>> Adjust the stands to balance the product.
- The ground is not level or durable. >>> Make sure the ground is level and sufficiently durable to bear the product.

The crisper is jammed.

- The food items may be in contact with the upper section of the drawer. >>> Reorganize the food items in the drawer.

In case of a Hot Surface on the Product,

- High temperature may be observed between two doors, on the side panels and on the rear grill area while your product is operated. This is normal and it does not require servicing!

Fan continues to operate when the door is opened.

- Fan may continue to operate when the the freezer door is open.



WARNING: If the problem persists after following the instructions in this section, contact your vendor or an Authorized Service. Do not try to repair the product.

DISCLAIMER / WARNING

Some (simple) failures can be adequately handled by the end-user without any safety issue or unsafe use arising, provided that they are carried out within the limits and in accordance with the following instructions (see the “Self-Repair” section).

Therefore, unless otherwise authorized in the “Self-Repair” section below, repairs shall be addressed to registered professional repairers in order to avoid safety issues. A registered professional repairer is a professional repairer that has been granted access to the instructions and spare parts list of this product by the manufacturer according to the methods described in legislative acts pursuant to Directive 2009/125/EC.

However, only the service agent (i.e. authorized professional repairers) that you can reach through the phone number given in the user manual/ warranty card or through your authorized dealer may provide service under the guarantee terms. Therefore, please be advised that repairs by professional repairers (who are not authorized by Beko) shall void the guarantee.

Self-Repair

Self-repair can be done by the end-user with regard to the following spare parts: door handles, door hinges, trays, baskets and door gaskets (an updated list is also available in support.beko.com as of 1st March 2021).

Moreover, to ensure product safety and to prevent risk of serious injury, the mentioned self-repair shall be done following the instructions in the user manual for self-repair or which are available in support.beko.com. For your safety, unplug the product before attempting any self-repair.

Repair and repair attempts by end-users for parts not included in such list and/or not following the instructions in the user manuals for self-repair or which are available in support.beko.com, might give raise to safety issues not attributable to Beko, and will void the warranty of the product.

Therefore, it is highly recommended that end-users refrain from the attempt to carry out repairs falling outside the mentioned list of spare parts, contacting in such cases authorized professional repairers or registered professional repairers. On the contrary, such attempts by end-users may cause safety issues and damage the product and subsequently cause fire, flood, electrocution and serious personal injury to occur.

By way of example, but not limited to, the following repairs must be addressed to authorized professional repairers or registered professional repairers: compressor, cooling circuit, main board, inverter board, display board, etc.

The manufacturer/seller cannot be held liable in any case where end-users do not comply with the above.

The spare part availability of the refrigerator that you purchased is 10 years. During this period, original spare parts will be available to operate the refrigerator properly

The minimum duration of guarantee of the refrigerator that you purchased is 24 months.

This product is equipped with a lighting source of the "G" energy class. The lighting source in this product shall only be replaced by professional repairers.

Cher client,

Veillez lire ce manuel avant d'utiliser l'appareil.

Nous vous remercions d'avoir choisi ce produit. Nous aimerions que vous obteniez une efficacité optimale de ce produit de haute qualité qui a été fabriqué avec une technologie de pointe. À cette fin, lisez attentivement ce manuel et toute autre documentation fournie avant d'utiliser le produit et conservez-les comme référence.

Tenez compte de toutes les informations et de tous les avertissements figurant dans le manuel d'utilisation. De cette façon, vous vous protégez, vous et votre produit, contre les dangers qui peuvent survenir.

Conservez le manuel d'utilisation. Joignez ce guide à l'unité si vous le remettez à quelqu'un d'autre.



Les symboles suivants sont utilisés dans le manuel d'utilisation :

 Il s'agit d'un danger qui peut entraîner la mort ou des blessures.

AVERTISSEMENT Un danger qui peut causer des dommages matériels au produit ou à son environnement

 Informations importantes ou conseils utiles sur le fonctionnement.

 Lisez le manuel d'utilisation.

 INFORMATION	
 SUPPLIER'S NAME A	 MODEL IDENTIFIER → (*) A
<p>.Vous pouvez accéder aux informations relatives au modèle telles que sauvegardées dans la base de données des produits en entrant le site internet suivant et en recherchant l'identifiant de votre modèle (*) qui se trouve sur la vignette énergie</p> <p>https://eprel.ec.europa.eu/</p>	

1. Consignes de sécurité	3	6 Fonctionnement du produit	16
 1.1 Utilisation prévue	3	6.2 Panneau indicateur	16
 1.2 - Sécurité des enfants, des personnes vulnérables et des animaux domestiques	3	6.3 Panneau indicateur	19
 1.3 - Sécurité électrique.	4	6.4 Module de désodorisation	21
 1.4 - Sécurité des transports	4	6.5 Bac à légumes à humidité contrôlée (EverFresh+)	22
 1.5 - Sécurité d'installation.	4	6.6 Lumière bleue/HarvestFresh	22
 1.6- Sécurité opérationnelle	5	6.7 Utilisation de la fontaine à eau	23
 1.7- Sécurité de maintenance et de nettoyage.	6	6.8 Remplir le réservoir de la fontaine d'eau	23
 1.8- HomeWhiz	7	6.9 Nettoyage du réservoir d'eau	23
 1.9- Éclairage.	7	6.10 Le compartiment des produits laitiers (entrepôt frigorifique)	25
2 Instructions environnementales	8	6.11 Bac à légumes	25
2.1 Conformité avec la Directive WEEE et Mise au rebut des appareils usagés :	8	6.12 Ioniseur	25
2.2 Conformité avec la Directive RoHS	8	6.13 Filtre anti-odeurs	25
2.3 Informations sur l'emballage	8	6.14 Machine à glaçons Icematic et bac à glaçons	25
3 Votre réfrigérateur	9	6.15 Congélation des aliments frais	26
4 Installation	10	6.16 Recommandations relatives à la conservation des aliments congelés.	26
4.1 Le bon endroit pour l'installation	10	6.17 Informations relatives au congélateur	26
4.2 Fixation des cales en plastique	10	6.18 Disposition des aliments	27
4.3 Ajustement des pieds	11	6.19 Alerte de porte ouverte	27
4.4. Raccordement électrique	12	6.20 Lampe d'éclairage	27
5 Préparation	13	7 Entretien et nettoyage	28
5.1 Comment économiser l'énergie	13	7.1 Surfaces extérieures en acier inoxydable	28
5 Préparation	14	7.2 Nettoyage des produit avec des portes en verre	28
5.2 Première opération	14	7.3 Prévention des odeurs	29
6 Fonctionnement de l'appareil	15	7.4 Protection des surfaces en plastique	29
6.1 Éteindre le produit.	15	7 Entretien et nettoyage	29
		8 Dépannage	30

1. Consignes de sécurité

- Cette section contient des consignes de sécurité qui vous aideront à vous protéger contre les risques de dommages corporels ou matériels.
- Notre société n'est pas responsable des dommages qui peuvent survenir lorsque ces instructions ne sont pas suivies.

 Les opérations d'installation et de réparation sont toujours effectuées par le fabricant, un agent de service agréé ou une personne qualifiée désignée par l'importateur.

 N'utilisez que des pièces et accessoires d'origine.

 Les pièces de rechange d'origine seront fournies pendant 10 ans, à compter de la date d'achat du produit.

 Ne pas réparer ou remplacer une partie du produit, sauf si cela est expressément spécifié dans le manuel d'utilisation.

 N'apportez aucune modification technique au produit.

1.1 Utilisation prévue

- Le présent produit ne peut être utilisé à des fins commerciales et ne doit pas être utilisé hors de son usage prévu.

Le présent produit est destiné à être utilisé dans les maisons et les lieux intérieurs.

Par exemple :

- Cuisines du personnel dans les magasins, bureaux et autres environnements de travail,
- Exploitations agricoles,

- Zones utilisées par les clients dans les hôtels, motels et autres types d'hébergement,
- Hôtels de type lit & petit déjeuner, pensionnats,
- Applications telles que la restauration et la vente au détail.

Il faut éviter d'utiliser ce produit à l'extérieur avec ou sans tente au-dessus, par exemple sur les bateaux, les balcons ou les terrasses. Il ne faut pas exposer le produit à la pluie, à la neige, au soleil ou au vent.

Le risque d'incendie est bien présent !

1.2 - Sécurité des enfants, des personnes vulnérables et des animaux domestiques

- Cet appareil peut être utilisé par des enfants âgés d'au moins 8 ans et par des personnes ayant des capacités physiques, sensorielles ou mentales réduites ou dénuées d'expérience ou de connaissance, s'ils (si elles) sont correctement surveillé(es) ou si des instructions relatives à l'utilisation de l'appareil en toute sécurité leur ont été données et si les risques encourus ont été appréhendés. Les enfants ne doivent pas jouer avec l'appareil. Le nettoyage et l'entretien par l'utilisateur doivent pas être effectués par des enfants sans surveillance.
- Les produits électriques sont dangereux pour les enfants et les animaux domestiques. Les enfants et les animaux ne doivent pas jouer avec, grimper ou entrer dans le produit.
- Le nettoyage et l'entretien des utilisateurs sont interdits aux enfants, sauf s'ils sont surveillés par quelqu'un.
- Gardez les matériaux d'emballage hors de portée des enfants. Le risque de blessure et d'étouffement est bien présent !
- Avant de se débarrasser du produit ancien ou obsolète :

1. Débranchez le produit en le saisissant par la fiche.

2. Coupez le câble d'alimentation et retirez-le de l'appareil avec sa fiche

3. Ne retirez pas les étagères ou les tiroirs afin qu'il

Consignes de sécurité

soit plus difficile pour les enfants d'entrer dans le produit.

4. Enlever les portes.

5. Gardez le produit de manière à ce qu'il ne bascule pas.

6. Ne laissez pas les enfants jouer avec l'ancien produit.

- Ne jetez jamais le produit au feu pour l'éliminer. Cela pourrait entraîner une explosion !
- S'il y a un verrou sur la porte du produit, la clé doit être gardée hors de la portée des enfants.

1.3 - Sécurité électrique

- Le produit doit être débranché pendant les procédures d'installation, d'entretien, de nettoyage, de réparation et de déplacement.
- Si le câble d'alimentation est endommagé, il doit être remplacé par une personne qualifiée désignée par le fabricant, l'agent de service autorisé ou l'importateur afin d'éviter tout danger potentiel.
- Ne comprimez pas le câble d'alimentation sous ou derrière le produit. Ne placez pas d'objets lourds sur le câble d'alimentation. Le câble d'alimentation ne doit pas être trop plié, pincé ou entrer en contact avec une source de chaleur.
- N'utilisez pas de rallonges, de multiprises ou d'adaptateurs pour faire fonctionner le produit.
- Les multiprises ou les sources d'alimentation portables peuvent surchauffer et provoquer un incendie. Par conséquent, ne gardez aucune prise multiple derrière ou près du produit.
- La prise doit être facilement accessible. En cas d'impossibilité, l'installation électrique à laquelle le produit est connecté doit comporter un dispositif (tel qu'un fusible, un interrupteur, un disjoncteur, etc.) conforme à la réglementation électrique et qui déconnecte tous les pôles du réseau.
- Il ne faut pas toucher la prise de courant avec les mains mouillées.
- Retirez la fiche de la prise en saisissant la fiche et non le câble.

1.4 - Sécurité des transports

- Le produit est lourd ; ne le déplacez pas seul.
- Ne tenez pas sa porte lorsque vous déplacez le produit.
- Assurez-vous de ne pas endommager le système de refroidissement ou la tuyauterie pendant le transport. Si la tuyauterie est endommagée, n'utilisez pas le produit et appelez l'agent de service agréé.

1.5 - Sécurité d'installation

- Adressez-vous à l'agent de service agréé pour l'installation du produit. Pour que le produit soit prêt à l'emploi, vérifiez les informations contenues dans le manuel de l'utilisateur pour vous assurer que les installations d'électricité et d'eau sont adaptées. En cas contraire, appelez un électricien et un plombier qualifiés pour prendre les dispositions nécessaires. Dans le cas contraire, il y a risque de choc électrique, d'incendie, de problèmes avec le produit ou de blessures !
- Avant de procéder à l'installation, vérifiez si le produit présente des défauts. Si le produit est endommagé, ne le faites pas installer.
- Déposez le produit sur une surface propre, plane et solide et équilibrez-le à l'aide de pieds réglables. Dans le cas contraire, le produit peut se renverser et provoquer des blessures.
- Il faut que le lieu d'installation soit sec et bien ventilé. Il ne faut pas placer de tapis, de moquettes ou de couvertures similaires sous le produit. Le manque de ventilation fait courir un risque d'incendie !
- Il ne faut pas couvrir ou bloquer les ouvertures de ventilation. Dans le cas contraire, la consommation d'énergie augmente et votre produit risque d'être endommagé.
- Il ne faut pas que le produit soit connecté à des systèmes d'alimentation tels que les alimentations solaires. Dans le cas contraire, votre produit risque d'être endommagé par des changements de tension soudains !

Consignes de sécurité

- Plus un réfrigérateur contient de réfrigérant, plus l'emplacement d'installation doit être grand. Si le lieu d'installation est trop petit, un mélange inflammable de réfrigérant et d'air s'accumulera en cas de fuite de réfrigérant dans le système de refroidissement. L'espace requis pour chaque 8 gr de réfrigérant est de 1 m³ minimum. La quantité de réfrigérant dans votre produit est indiquée sur l'étiquette de type.
- Il ne faut pas installer le produit dans des endroits exposés à la lumière directe du soleil et il faut le tenir éloigné des sources de chaleur telles que les plaques de cuisson, les radiateurs, etc.

S'il est inévitable d'installer le produit à proximité d'une source de chaleur, une plaque isolante appropriée doit être utilisée entre les deux et les distances minimales suivantes doivent être respectées par rapport à la source de chaleur :

- Distance minimale de 30 cm des sources de chaleur telles que les plaques de cuisson, les fours, les appareils de chauffage ou les poêles,
- Minimum 5 cm des fours électriques.
- La classe de protection de votre produit est de type I. Branchez le produit dans une prise de terre conforme aux valeurs de tension, de courant et de fréquence indiquées sur la plaque signalétique du produit. La prise doit être équipée d'un disjoncteur de 10 A - 16 A. Notre société n'est pas responsable des dommages qui pourraient survenir lorsque le produit est utilisé sans mise à la terre et sans connexion électrique conformément aux réglementations locales et nationales.
- Le produit ne doit pas être branché pendant l'installation. Dans le cas contraire, il y a risque de choc électrique et de blessure !
- Il ne faut pas brancher le produit dans des prises qui sont desserrées, disloquées, cassées, sales, graisseuses ou qui risquent d'entrer en contact avec de l'eau.
- Faites passer le câble d'alimentation et les tuyaux (le cas échéant) du produit de manière à ce qu'ils ne risquent pas de trébucher.
- L'exposition des pièces sous tension ou du câble d'alimentation à l'humidité peut provoquer un court-circuit. Par conséquent,

n'installez pas le produit dans des endroits tels que les garages ou les buanderies où l'humidité est élevée ou l'eau peut éclabousser. Si le réfrigérateur est mouillé par de l'eau, débranchez-le et appelez l'agent de service agréé.

- Ne connectez jamais votre réfrigérateur à des appareils à économie d'énergie. Ces systèmes sont nocifs pour votre produit.



1.6- Sécurité opérationnelle

- Il ne faut jamais utiliser de solvants chimiques sur le produit. Cela pourrait entraîner une explosion !
- Au cas où le produit fonctionnerait mal, débranchez-le et ne le faites pas fonctionner tant qu'il n'a pas été réparé par le service après-vente agréé. Il y a un risque de choc électrique !
- Il ne faut pas placer de sources de flamme (bougies allumées, cigarettes, etc.) sur ou à proximité du produit.
- Ne montez pas sur le produit. Le risque de tomber et de se blesser est bien présent !
- Il ne faut pas endommager les tuyaux du système de refroidissement avec des objets pointus ou pénétrants. Le fluide frigorigène qui peut sortir lorsque les tuyaux, les extensions de tuyaux ou les revêtements de surface sont percés provoque des irritations de la peau et des lésions oculaires.
- Il ne faut pas placer ou utiliser d'appareils électriques à l'intérieur du réfrigérateur/ congélateur profond, sauf si le fabricant le recommande.
- Veillez à ne pas vous coincer les mains ou toute autre partie de votre corps dans les pièces mobiles à l'intérieur du réfrigérateur. Faites attention à ne pas serrer vos doigts entre la porte et le réfrigérateur. Soyez prudent lorsque vous ouvrez et fermez la porte, surtout s'il y a des enfants autour.
- Ne mangez jamais de crème glacée, de glaçons ou d'aliments surgelés juste après les avoir sortis du réfrigérateur. Le risque d'engelures est bien présent !

Consignes de sécurité

- Il faut éviter de toucher les parois intérieures ou les parties métalliques du congélateur ou les aliments qui y sont stockés lorsque vous avez les mains mouillées. Le risque d'engelures est bien présent !
- Il ne faut pas placer dans le compartiment congélateur des boîtes ou des bouteilles contenant des boissons gazeuses ou des liquides congelables. Les boîtes et les bouteilles peuvent éclater. Le risque de blessures et de dommages matériels est bien présent !
- Il ne faut pas placer ou utiliser de sprays inflammables, de matériaux inflammables, de glace sèche, de substances chimiques ou de matériaux thermosensibles similaires à proximité du réfrigérateur. Le risque d'incendie et d'explosion est bien présent !
- Il ne faut pas stocker dans votre produit des matières explosives qui contiennent des matières inflammables, comme les bombes aérosols.
- Il ne faut pas placer des récipients remplis de liquide sur le produit. Les éclaboussures d'eau sur une partie électrique peuvent provoquer un choc électrique ou un risque d'incendie.
- Ce produit n'est pas destiné à conserver des médicaments, du plasma sanguin, des préparations de laboratoire ou des substances et produits médicaux similaires soumis à la directive sur les produits médicaux.
- Le fait d'utiliser le produit contre sa destination peut entraîner la détérioration ou l'altération des produits stockés à l'intérieur de celui-ci.
- Il faut éviter de regarder cette lumière avec des outils optiques car votre réfrigérateur est équipé d'une lumière bleue. Il ne faut pas fixer directement la lampe LED UV pendant une longue période. La lumière ultraviolette peut provoquer une fatigue oculaire.
- Il ne faut pas surcharger le produit. Des objets dans le réfrigérateur peuvent tomber lorsque la porte est ouverte, provoquant des blessures ou des dommages. Des problèmes similaires peuvent survenir si un objet est placé sur le produit.
- Afin d'éviter les blessures, assurez-vous d'avoir nettoyé toute la glace et l'eau qui ont pu tomber ou éclabousser le sol.
- Changez la position des étagères / porte-bouteilles sur la porte de votre réfrigérateur uniquement lorsqu'ils sont vides. Le risque de blessure est bien présent !
- Il ne faut pas placer d'objets qui peuvent tomber ou basculer sur le produit. Ces objets peuvent tomber lors de l'ouverture de la porte et provoquer des blessures et / ou des dommages matériels.
- Il ne faut pas frapper ou exercer une force excessive sur les surfaces vitrées. Le verre brisé peut provoquer des blessures et / ou des dommages matériels.
- Le système de refroidissement de votre produit contient du réfrigérant R600a : Le type de réfrigérant utilisé dans le produit est indiqué sur l'étiquette type. Ce réfrigérant est inflammable. Par conséquent, faites attention à ne pas endommager le système de refroidissement ou la tuyauterie pendant l'utilisation du produit. Si la tuyauterie est endommagée :
 - Il ne faut pas toucher le produit ni le câble d'alimentation,
 - Tenez à l'écart les sources potentielles d'incendie qui pourraient provoquer un incendie du produit.
 - Aérez la zone où se trouve le produit. Il ne faut pas utiliser de ventilateurs.
 - Appelez l'agent de service autorisé.
- Si le produit est endommagé et que vous voyez une fuite de réfrigérant, veuillez vous éloigner du réfrigérant. Le réfrigérant peut provoquer des gelures en cas de contact avec la peau.



1.7- Sécurité de maintenance et de nettoyage

- Il ne faut pas tirer sur la poignée de la porte si vous devez déplacer le produit pour le nettoyer. En cas de force excessive exercée sur la poignée, celle-ci peut se briser et causer des blessures.

Consignes de sécurité

- Il ne faut pas vaporiser ou verser de l'eau sur ou à l'intérieur du produit pour le nettoyer. Le risque d'incendie et de choc électrique est bien présent !
- Il ne faut pas utiliser d'outils tranchants ou abrasifs pour nettoyer le produit. Il ne faut pas utiliser de produits d'entretien ménager, de détergent, de gaz, d'essence, de diluant, d'alcool, de vernis, etc.
- Utilisez uniquement des produits de nettoyage et d'entretien à l'intérieur du produit qui ne sont pas nocifs pour les aliments.
- Il ne faut jamais utiliser de la vapeur ou des nettoyeurs à vapeur pour nettoyer ou décongeler le produit. La vapeur entre en contact avec les pièces sous tension de votre réfrigérateur, provoquant un court-circuit ou un choc électrique !
- Assurez-vous qu'aucune eau ne pénètre dans les circuits électroniques ou les éléments d'éclairage du produit.
- Utilisez un chiffon propre et sec pour essuyer les matières étrangères ou la poussière sur les broches de la fiche. Il ne faut pas utiliser un chiffon humide ou mouillé pour nettoyer la prise. Le risque d'incendie et de choc électrique est bien présent !

1.8- HomeWhiz

- Quand vous faites fonctionner votre produit par l'application HomeWhiz, il vous faut respecter les avertissements de sécurité même lorsque vous vous éloignez du produit. Vous devez également suivre les avertissements de l'application.

1.9- Éclairage

- Appelez le service autorisé lorsqu'il est nécessaire de remplacer la LED / ampoule utilisée pour l'éclairage.

2 Instructions environnementales

2.1 Conformité avec la Directive WEEE et Mise au rebut des appareils usagés :

Cet appareil est conforme à la directive WEEE de l'Union européenne (2012/19/EU). Le produit possède un symbole de classification attribué aux déchets d'équipements électriques et électroniques (WEEE).



Ce symbole indique que cet appareil ne doit pas être mis au rebut avec les ordures ménagères à la fin de sa durée de vie. Les appareils usagés doivent être retournés au point de collecte officiel

pour le recyclage des dispositifs électriques et électroniques. Pour trouver ces systèmes de collecte, veuillez contacter les autorités locales ou le détaillant à l'endroit où l'appareil a été acheté. Chaque ménage joue un rôle important dans la récupération et le recyclage des vieux appareils ménagers. La mise au rebut appropriée des appareils usagés permet de prévenir les conséquences négatives potentielles pour l'environnement et la santé humaine.

2.2 Conformité avec la Directive RoHS

Votre appareil est conforme à la directive RoHS de l'Union européenne (2011/65/EU). Il ne comporte pas de matériaux dangereux et interdits mentionnés dans la directive.

2.3 Informations sur l'emballage



Les matériaux d'emballage de cet appareil sont fabriqués à partir de matériaux recyclables, conformément à nos réglementations nationales en matière d'environnement.

Ne mettez pas les matériaux d'emballage au rebut avec les ordures ménagères et d'autres déchets. Déposez-les plutôt aux points de collecte des matériaux d'emballage, désignés par les autorités locales.

3 Votre réfrigérateur

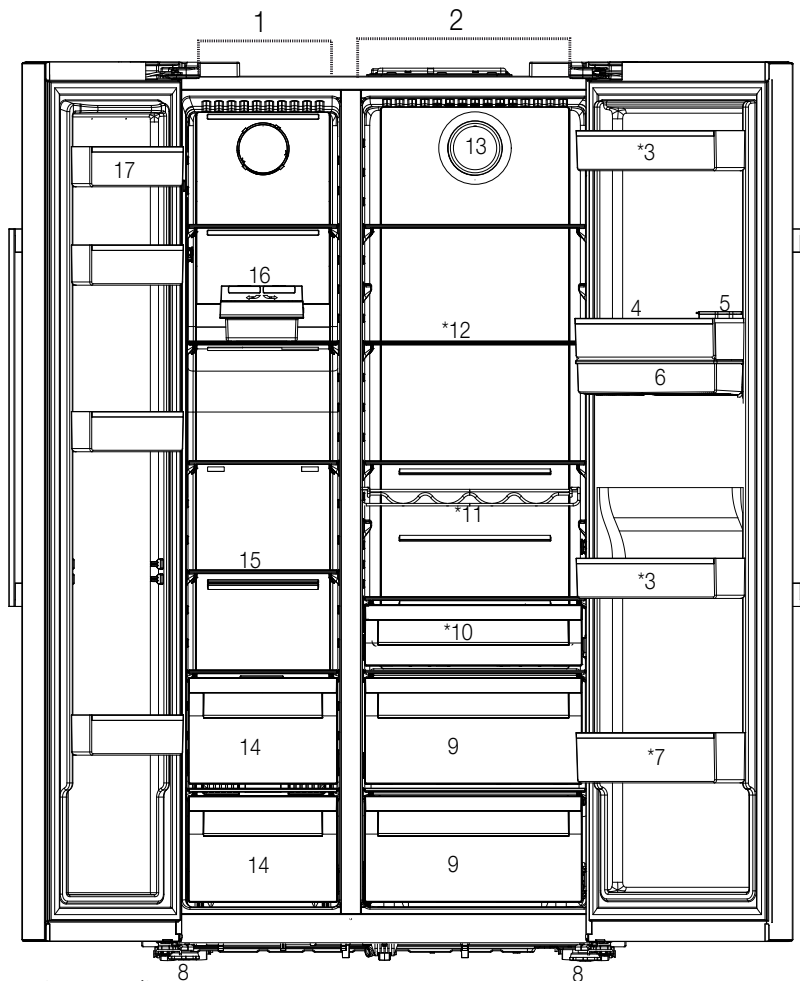

- 1- Compartiment congélateur
- 2- Compartiment réfrigérateur
- 3- Balconnets de la porte du compartiment réfrigérateur
- 4- Porte-œuf
- 5- Réservoir de remplissage de distributeur d'eau
- 6- Réservoir de distributeur d'eau
- 7- Étagère pour les bouteilles
- 8- Pieds réglables
- 9- Bacs à légumes
- 10- Le compartiment des produits laitiers (entrepôt frigorifique)
- 11- Étagère pour les bouteilles
- 12- Clayettes en verre
- 13- Ventilateur
- 14- Compartiments de conservation des aliments congelés
- 15- Étagère en verre du compartiment congélateur
- 16- Icématique
- 17- Balconnets de la porte du compartiment congélateur

Peut ne pas être disponible sur tous les modèles



***En option :** Les illustrations présentées dans ce manuel d'utilisation sont schématiques et peuvent ne pas correspondre exactement à votre produit. Si votre appareil ne présente pas les parties citées, alors l'information s'applique à d'autres modèles.

4.1 Le bon endroit pour l'installation



Lisez d'abord la section "Instructions de sécurité" !

Votre produit nécessite une circulation d'air adéquate pour pouvoir fonctionner efficacement. S'il est placé dans une alcôve, n'oubliez pas de laisser un espace d'au moins 5 cm entre l'appareil, le plafond, la paroi arrière et les parois latérales.

S'il est placé dans une alcôve, n'oubliez pas de laisser un espace d'au moins 5 cm entre l'appareil, le plafond, la paroi arrière et les parois latérales. Vérifiez que l'élément de protection d'espace de la façade arrière est présent à son emplacement (au cas où il est fourni avec l'appareil). Si l'élément n'est pas disponible, perdu ou tombé, positionnez l'appareil de manière à laisser un espace d'au moins 5 cm entre la surface arrière de l'appareil et les murs de la pièce. L'espace prévu à l'arrière est important pour le fonctionnement efficace de l'appareil.



AVERTISSEMENT : Ne branchez pas le réfrigérateur sur une rallonge ou une multiprise.



AVERTISSEMENT : Le fabricant ne sera pas tenu responsable en cas de problèmes causés par des travaux effectués par des personnes non autorisées.



AVERTISSEMENT : Débranchez le câble d'alimentation du réfrigérateur pendant l'installation. Le non-respect de cette consigne peut entraîner la mort ou des blessures graves !



AVERTISSEMENT : Si le cadre de la porte est trop étroit pour laisser passer l'appareil, retirez la porte et faites passer l'appareil sur les côtés ; si cela ne fonctionne pas, contactez le service agréé.

- Placez l'appareil sur une surface plane pour éviter les vibrations.
- Placez l'appareil à 30 cm du chauffage, de la cuisinière et des autres sources de chaleur similaires et à au moins 5 cm des fours électriques.

- N'exposez pas le produit directement à lumière du soleil et ne le laissez pas dans des environnements humides.
- Le bon fonctionnement de votre réfrigérateur nécessite la bonne circulation de l'air. Si le réfrigérateur est placé dans un encastrement mural, il doit y avoir un espace d'au moins 5 cm avec le plafond et le mur.

4.2 Fixation des cales en plastique

Utilisez les cales en plastiques fournies avec le réfrigérateur pour créer une circulation d'air suffisante entre le réfrigérateur et le mur.

1. Pour fixer les cales, retirez les vis du réfrigérateur et utilisez celles fournies avec les cales.

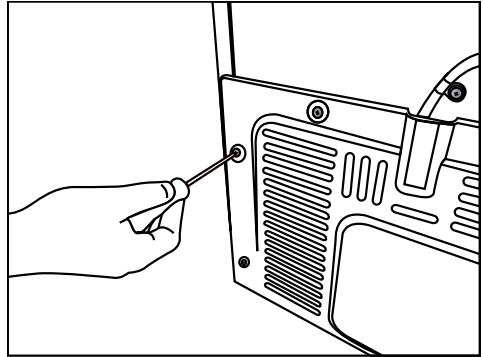

2. Fixez 2 cales en plastique sur le couvercle de ventilation tel qu'illustré par l'image.

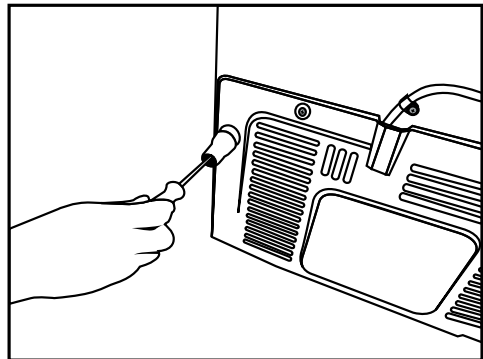

Installation

Afin de régler les portes verticalement,

- Desserrez l'écrou de fixation en bas
- Vissez l'écrou de réglage (CW/CCW) selon la position de la porte
- Serrez l'écrou de fixation pour la position finale

Afin de régler les portes horizontalement,

- Desserrez la vis de fixation en bas
- Desserrez le boulon de fixation sur le dessus
- Vissez le boulon de réglage (CW/CCW) sur le côté en fonction de la position de la porte
- Serrez le boulon de fixation sur le dessus pour la position finale
- Serrez la vis de fixation en bas

4.3 Ajustement des pieds

Si le réfrigérateur n'est pas équilibré, réglez les pieds avant en les tournant vers la gauche ou la droite.

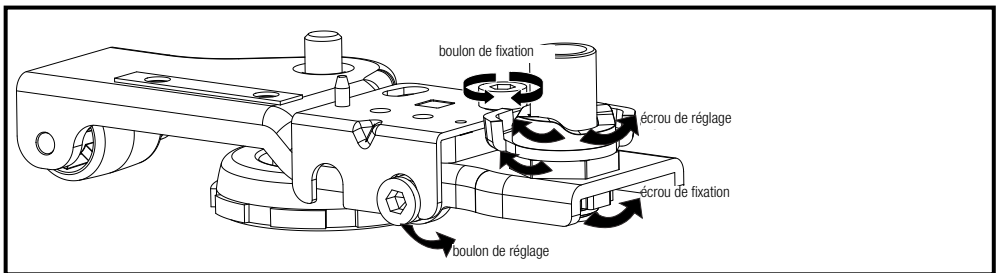
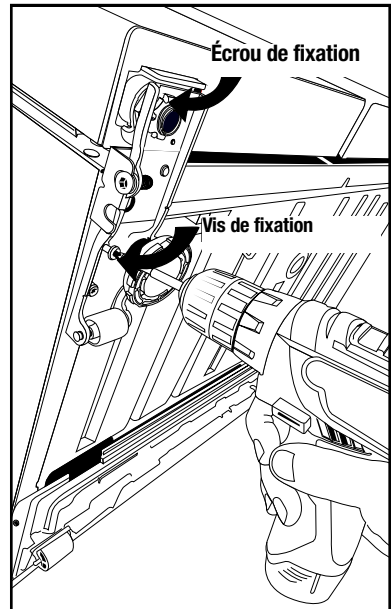
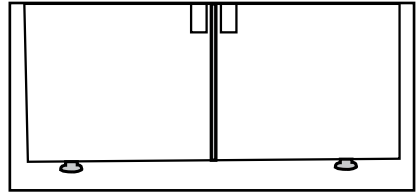

4.4. Raccordement électrique



AVERTISSEMENT : Ne branchez pas le réfrigérateur sur une rallonge ou une multiprise.



AVERTISSEMENT : Les câbles d'alimentation endommagés doivent être remplacés par le service agréé.

- Notre entreprise ne sera pas tenue responsable de tout dommage résultant de l'utilisation de l'appareil sans prise de mise à la terre ou branchement électrique conforme à la norme nationale en vigueur.
- Gardez la fiche du câble d'alimentation à portée de main après l'installation.



Attention aux surfaces chaudes !
Les parois latérales de votre produit sont équipées de tuyaux de refroidissement pour améliorer le système de refroidissement. Un fluide à haute pression peut s'écouler à travers ces surfaces, et provoquer des surfaces chaudes sur les parois latérales. C'est normal et cela ne nécessite pas d'entretien. Faites attention lorsque vous contactez ces zones.

5 Préparation



Lisez d'abord la section "Instructions de sécurité" !

5.1 Comment économiser l'énergie



Il est dangereux de connecter l'appareil aux systèmes électroniques d'économie d'énergie, ils pourraient l'endommager.

- Pour un appareil autonome : "Cet appareil de réfrigération n'est pas destiné à être utilisé comme un appareil encastré;
 - Ne laissez pas la porte du réfrigérateur ouverte longtemps.
 - Ne conservez pas des aliments ou des boissons chauds dans le réfrigérateur.
 - Ne surchargez pas le réfrigérateur, l'obstruction du flux d'air interne réduira la capacité de réfrigération.
 - Selon les caractéristiques de l'appareil, le dégivrage des aliments congelés dans le compartiment réfrigéré assurera l'économie d'énergie et la préservation de la qualité des aliments.
 - Les aliments sont stockés à l'aide des tiroirs du compartiment réfrigéré afin de garantir une économie d'énergie et de protéger les aliments dans de meilleures conditions.
- Veuillez-vous assurer que les aliments ne sont pas en contact direct avec le capteur de température du compartiment réfrigérateur décrit ci-après.
 - Comme l'air chaud et humide ne pénètre pas directement dans votre produit lorsque les portes ne sont pas ouvertes, votre produit s'optimisera dans des conditions suffisantes pour protéger vos aliments. Dans cette fonction d'économie d'énergie, les fonctions et composants tels que le compresseur, le ventilateur, le chauffage, le dégivrage, l'éclairage, l'affichage, etc. fonctionneront selon les besoins pour consommer un minimum d'énergie tout en maintenant la fraîcheur de vos aliments.
 - En cas d'options multiples, les étagères en verre doivent être placées de manière à ce que les sorties d'air au niveau de la paroi arrière ne soient pas bloquées, de préférence les sorties d'air restent sous l'étagère en verre. Cette combinaison peut contribuer à améliorer la distribution de l'air et l'efficacité énergétique.

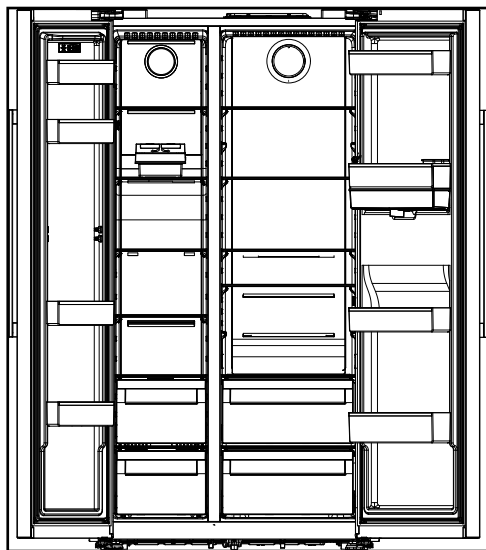
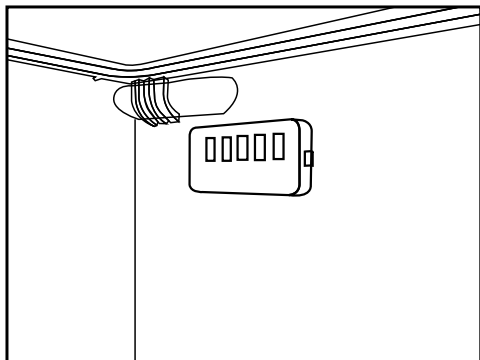

5.2 Première opération

Avant d'utiliser votre réfrigérateur, assurez-vous que les installations nécessaires sont conformes aux instructions des sections « Instructions en matière de sécurité et d'environnement » et « Installation ».

- Laissez l'appareil fonctionner à vide pendant 12 heures, et ne l'ouvrez pas sauf en cas de nécessité absolue.



Un son retentit à l'activation du compresseur. Il est également normal d'entendre ce son lorsque le compresseur est inactif, en raison des liquides et des gaz comprimés présents dans le système de réfrigération.



Il est normal que les bords avant du réfrigérateur soient chauds. Ces parties doivent en principe être chaudes afin d'éviter la condensation.



Pour certains modèles, le panneau indicateur s'éteint automatiquement 1 minute après la fermeture des portes. Il s'active à nouveau à l'ouverture de la porte ou lorsque vous appuyez sur n'importe quelle touche.

6 Fonctionnement de l'appareil



Lisez d'abord la section "Instructions de sécurité" !

- Il ne faut pas utiliser d'outils mécaniques ou autres que les recommandations du fabricant pour accélérer l'opération de décongélation.
- Évitez d'utiliser des parties de votre réfrigérateur, telles que la porte ou les tiroirs, comme support ou comme marchepied. Cela peut faire trébucher le produit ou endommager ses composants.
- Le produit ne doit être utilisé que pour la conservation des aliments.
- Fermez le robinet d'eau si vous vous absentez de chez vous (par exemple, en vacances) et que vous n'utilisez pas le distributeur d'eau ou le distributeur de glace pendant une longue période. Dans le cas contraire, des fuites d'eau peuvent se produire.

6.1 Éteindre le produit

En cas de non-utilisation prolongée du produit ;

- Débranchez-le,
- enlevez la nourriture pour éviter les odeurs,
- Il faut attendre que la glace soit dégelée,
- Il faut nettoyer l'intérieur et attendre qu'il soit sec.
- Il faut laisser les portes ouvertes pour éviter d'endommager les plastiques internes du corps.

6 Fonctionnement du produit

Lisez d'abord la section "Instructions de sécurité" !

6.2 Panneau indicateur

Les panneaux indicateurs varient en fonction du modèle de votre appareil.

Les fonctions sonores et visuelles dudit panneau vous aident à utiliser votre réfrigérateur.

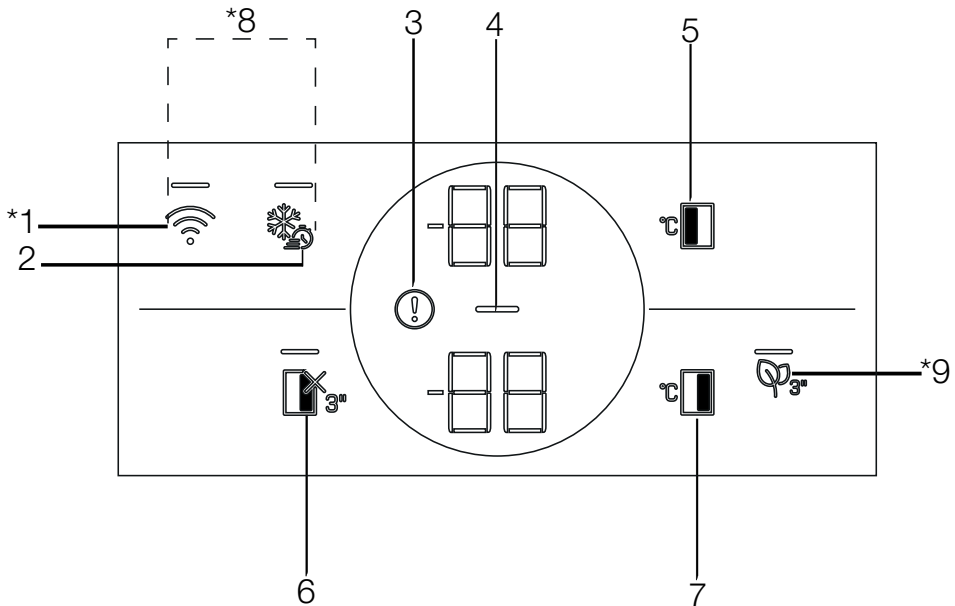

1. Clé sans fil
2. Clé de congélation rapide
3. Température élevée / Avertissement d'erreur
4. Indicateur d'économie d'énergie (affichage éteint)
5. Clé de réglage de la température du compartiment congélateur
6. Touche de fonction ARRÊT du compartiment réfrigéré (vacances)
7. Clé de réglage de la température du compartiment de refroidissement
8. Clé pour la réinitialisation des paramètres de connexion sans fil
9. Touche du module d'élimination des odeurs

***Peut ne pas être disponible sur tous les modèles**



***En option :** Les illustrations présentées dans ce manuel d'utilisation sont schématiques et peuvent ne pas correspondre exactement à votre produit. Si votre appareil ne présente pas les parties citées, alors l'information s'applique à d'autres modèles.

Utilisation de l'appareil

1. Clé sans fil

Cette clé est utilisée pour établir une connexion sans fil avec votre produit via l'application mobile HomeWhiz.

Lorsque la touche est enfoncée pendant une longue période (3 secondes), le symbole de connexion sans fil sur l'écran clignote lentement (avec des intervalles de 0,5 seconde). Le réseau domestique est initialisé sur le produit de cette façon.

Après avoir établi une connexion sans fil avec le produit, le symbole de connexion sans fil () s'allume en continu.

Lorsque la connexion initiale est établie, vous pouvez activer/désactiver la connexion en appuyant brièvement sur cette touche. Le symbole de connexion sans fil doit clignoter rapidement (à intervalles de 0,2 seconde) jusqu'à ce que la connexion soit établie. Lorsque la connexion est active, le symbole du réseau sans fil s'allume en permanence.

En cas d'impossibilité d'établir la connexion pendant une longue période, vérifiez vos paramètres de connexion et reportez-vous à la section "Dépannage" fournie dans le manuel de l'utilisateur.

L'application HomeWhiz doit être utilisée pour la connexion sans fil. Les étapes d'installation sont décrites sur la demande lors de l'installation.

Vous pouvez accéder à la demande en lisant le code QR disponible sur l'étiquette HomeWhiz apposée sur le produit. L'application est proposée par l'App Store pour les appareils iOS, et par le Play Store pour les appareils Android.

Visitez le site <https://www.homewhiz.com/> pour des informations détaillées.

2. Clé de congélation rapide

Dès que vous appuyez sur la touche d'arrêt rapide, le voyant lumineux de la touche s'allume et la fonction d'arrêt rapide est activée. La température du compartiment de congélation est réglée à -27 Celcius. Appuyez à nouveau sur la touche pour annuler la fonction. La fonction de congélation rapide est automatiquement annulée après 24 heures. Pour congeler une grande partie d'aliments frais, appuyez sur la touche de congélation rapide, avant de mettre les aliments dans le compartiment congélateur.

Réfrigérateur/Manuel d'utilisation

3. Température élevée / Avertissement d'erreur

Cet indicateur () doit être activé lorsque votre réfrigérateur ne peut pas assurer un refroidissement adéquat ou en cas d'erreur de capteur. « E » doit être affiché sur l'indicateur de température du compartiment congélation et des chiffres tels que 1,2,3... doivent être affichés sur l'indicateur de température du compartiment réfrigération. Ces chiffres fournissent des informations au service autorisé sur l'erreur qui s'est produite.

Un point d'exclamation peut être affiché lorsque vous chargez des aliments chauds dans le compartiment de congélation ou que vous gardez la porte ouverte pendant une longue période. Il ne s'agit pas d'un défaut, cet avertissement est supprimé lorsque la nourriture est refroidie ou lorsque l'on appuie sur une touche quelconque.

4. Indicateur d'économie d'énergie (affichage éteint)

La fonction d'économie d'énergie est activée automatiquement et le symbole d'économie d'énergie () s'affiche lorsque la porte du produit n'est pas ouverte ou fermée pendant un certain temps.

Lorsque la fonction d'économie d'énergie est active, tous les symboles sur l'écran autres que le symbole d'économie d'énergie doivent être désactivés.

Lorsque cette fonction est utilisée, la pression sur une touche quelconque ou l'ouverture de la porte entraînent sa désactivation et les voyants allumés retournent à la normale. La fonction d'économie d'énergie est une fonction activée départ usine et ne peut être annulée.

5. Clé de réglage de la température du compartiment congélateur

Le réglage de la température est effectué pour le compartiment réfrigéré. En appuyant sur cette touche, la température du compartiment congélateur peut être réglée à -18,-19,-20,-21,-22,-23,-24 Celcius.

Utilisation de l'appareil



6. Touche de fonction ARRÊT du compartiment réfrigéré (vacances)

Appuyez sur la touche pendant 3 secondes pour activer la fonction vacances. Le mode vacances est activé et la LED sur la touche est allumée. « - - » doit être affiché sur l'indicateur de température du compartiment de refroidissement et le compartiment de refroidissement n'effectue pas de refroidissement actif. Vous ne devez pas conserver vos aliments dans le compartiment réfrigéré lorsque cette fonction est activée. Les autres compartiments continuent à se refroidir en fonction des températures fixées. Il suffit d'appuyer à nouveau sur la touche pendant 3 secondes pour annuler cette fonction.

7. Clé de réglage de la température du compartiment de refroidissement

Permet de régler la température du compartiment réfrigéré. En appuyant sur cette touche, la température du compartiment de refroidissement peut être réglée à 8,7,6,5,4,3,2 et 1 Celsius.

8. Clé pour la réinitialisation des paramètres de connexion sans fil

Pour réinitialiser les paramètres de connexion sans fil, appuyez simultanément sur les touches gel rapide  et connexion sans fil () pendant 3 secondes. Toutes les informations utilisateur enregistrées précédemment sont supprimées sur un produit dont les paramètres de connexion sans fil sont réinitialisés/rétablis aux valeurs par défaut de l'usine.

9. Touche du module d'élimination des odeurs

Appuyez sur cette touche pendant 3 secondes pour activer / désactiver la fonction d'élimination des odeurs. La LED sur la touche s'allume lorsque la fonction d'élimination des odeurs est activée. Lorsque la fonction est activée, le module d'élimination des odeurs fonctionne de façon périodique.

Utilisation de l'appareil

6.3 Panneau indicateur

Les panneaux indicateurs varient en fonction du modèle de votre appareil.

Les fonctions sonores et visuelles dudit panneau vous aident à utiliser votre réfrigérateur.

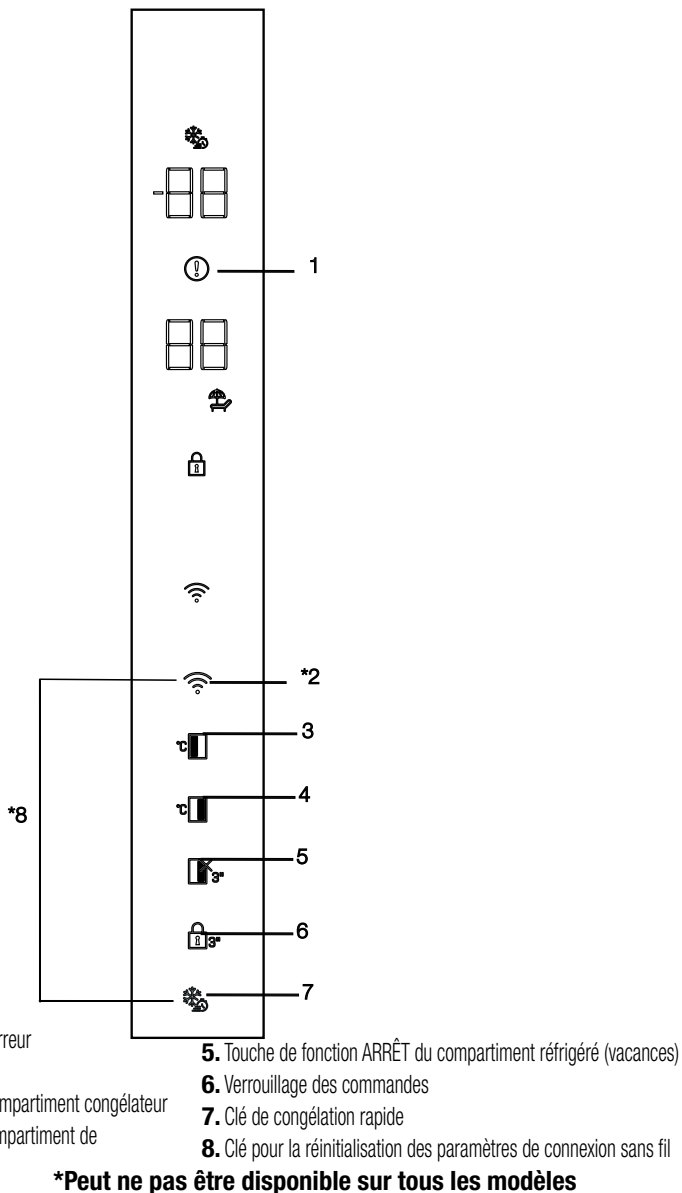

***En option :** Les fonctions indiquées sont optionnelles, il peut y avoir des différences de forme et d'emplacement dans les fonctions qui se trouvent sur le panneau d'affichage de votre appareil.

Utilisation de l'appareil

1. Température élevée / Avertissement d'erreur

Cet indicateur (❗) doit être activé lorsque votre réfrigérateur ne peut pas assurer un refroidissement adéquat ou en cas d'erreur de capteur. « E » doit être affiché sur l'indicateur de température du compartiment congélation et des chiffres tels que 1,2,3... doivent être affichés sur l'indicateur de température du compartiment réfrigération. Ces chiffres fournissent des informations au service autorisé sur l'erreur qui s'est produite.

Un point d'exclamation peut être affiché lorsque vous chargez des aliments chauds dans le compartiment de congélation ou que vous gardez la porte ouverte pendant une longue période. Il ne s'agit pas d'un défaut, cet avertissement est supprimé lorsque la nourriture est refroidie ou lorsque l'on appuie sur une touche quelconque.

2. Clé sans fil

Cette clé est utilisée pour établir une connexion sans fil avec votre produit via l'application mobile HomeWhiz.

Lorsque la touche est enfoncée pendant une longue période (3 secondes), le symbole de connexion sans fil sur l'écran clignote lentement (avec des intervalles de 0,5 seconde). Le réseau domestique est initialisé sur le produit de cette façon.

Après avoir établi une connexion sans fil avec le produit, le symbole de connexion sans fil (📶) s'allume en continu.

Lorsque la connexion initiale est établie, vous pouvez activer/désactiver la connexion en appuyant brièvement sur cette touche. Le symbole de connexion sans fil doit clignoter rapidement (à intervalles de 0,2 seconde) jusqu'à ce que la connexion soit établie.

Lorsque la connexion est active, le symbole du réseau sans fil s'allume en permanence.

En cas d'impossibilité d'établir la connexion pendant une longue période, vérifiez vos paramètres de connexion et reportez-vous à la section "Dépannage" fournie dans le manuel de l'utilisateur.

L'application HomeWhiz doit être utilisée pour la connexion sans fil. Les étapes d'installation sont décrites sur la demande lors de l'installation.

Vous pouvez accéder à la demande en lisant le code QR disponible sur l'étiquette HomeWhiz apposée sur le produit. L'application est proposée par l'App Store pour les appareils IOS, et par le Play Store pour les appareils Android.

Visitez le site <https://www.homewhiz.com/> pour des informations détaillées.

3. Clé de réglage de la température du compartiment congélateur

Le réglage de la température est effectué pour le compartiment réfrigéré. En appuyant sur cette touche, la température du compartiment congélateur peut être réglée à -18,-19,-20,-21,-22,-23,-24 Celcius.

4. Clé de réglage de la température du compartiment de refroidissement

Permet de régler la température du compartiment réfrigéré. En appuyant sur cette touche, la température du compartiment de refroidissement peut être réglée à 8,7,6,5,4,3,2 et 1 Celcius.

5. Touche de fonction ARRÊT du compartiment réfrigéré (vacances)

Appuyez sur la touche pendant 3 secondes pour activer la fonction vacances. Le mode vacances est activé et l'icône de vacances s'allume "- -" est affiché sur l'indicateur de température du Compartiment de Refroidissement et le compartiment de refroidissement n'effectue pas de refroidissement actif. Vous ne devez pas conserver vos aliments dans le compartiment réfrigéré lorsque cette fonction est activée. Les autres compartiments continuent à se refroidir en fonction des températures fixées. Appuyez à nouveau sur la touche pendant 3 secondes pour annuler cette fonction. Le mode vacances est activé et l'icône de vacances s'allume.

6. Verrouillage des commandes

Lorsque vous appuyez sur la touche de verrouillage des touches (🔒) pendant 3 secondes, le verrouillage des touches est activé et l'icône de verrouillage des touches s'allume. Il suffit d'appuyer à nouveau sur la touche pendant 3 secondes pour annuler le verrouillage des touches.

Utilisation de l'appareil

Vous pouvez utiliser la fonction de verrouillage des touches lorsque vous souhaitez empêcher toute modification du réglage de la température du réfrigérateur.

7. Clé de congélation rapide

Lorsque vous appuyez sur la touche d'arrêt rapide, l'icône d'arrêt rapide s'allume et la fonction d'arrêt rapide est activée. La température du compartiment de congélation est réglée à -27 Celcius. Appuyez à nouveau sur la touche pour annuler la fonction. La fonction de congélation rapide est automatiquement annulée après 24 heures. Pour congeler une grande partie d'aliments frais, appuyez sur la touche de congélation rapide, avant de mettre les aliments dans le compartiment congélateur.

8. Clé pour la réinitialisation des paramètres de connexion sans fil

Pour réinitialiser les paramètres de connexion sans fil, appuyez simultanément sur les touches gel rapide (❄️) et connexion sans fil (📶) pendant 3 secondes. Toutes les informations utilisateur enregistrées précédemment sont supprimées sur un produit dont les paramètres de connexion sans fil sont réinitialisés/rétablis aux valeurs par défaut de l'usine.

6.4 Module de désodorisation (FreshGuard)

(Cette caractéristique est en option)

Le module de désodorisation élimine rapidement les mauvaises odeurs dans votre réfrigérateur avant qu'elles ne pénètrent dans les surfaces. Grâce à ce module placé sur le plafond du compartiment des aliments frais, les mauvaises odeurs se dissolvent pendant que l'air circule de manière active sur le filtre anti-odeurs, puis l'air qui a été nettoyé par le filtre est réintroduit dans le compartiment des aliments frais. De cette façon, les odeurs indésirables qui peuvent apparaître lors de la conservation des aliments dans le réfrigérateur sont éliminées avant qu'elles ne pénètrent dans les surfaces.

Cela grâce au ventilateur, à la LED et au filtre anti-odeurs intégré dans le module.

Lorsque vous souhaitez utiliser le module désodorisant, veuillez l'activer à partir du bouton indicateur.



6.5 Bac à légumes à humidité contrôlée (EverFresh+)

(Facultatif)

Grâce au bac à légumes à humidité contrôlée, les légumes et les fruits peuvent être conservés plus longtemps dans un environnement aux conditions d'humidité idéales. Grâce au système de réglage de l'humidité avec 3 options devant votre bac à légumes, vous pouvez contrôler l'humidité à l'intérieur du compartiment en fonction des aliments que vous stockez. Nous vous recommandons de stocker vos aliments en sélectionnant l'option légumes lorsque vous stockez des légumes uniquement, l'option fruits lorsque vous stockez des fruits uniquement et l'option mixte lorsque vous stockez des aliments mélangés.

Nous recommandons de ne pas stocker les légumes et les fruits dans des sacs afin d'améliorer la durée de conservation des aliments et de mieux profiter du système de contrôle de l'humidité. En les laissant dans des sacs en plastique, les légumes pourrissent en peu de temps. Nous recommandons de ne pas conserver les concombres et les brocolis, en particulier, dans des sacs fermés. Dans les situations où le contact avec d'autres légumes n'est pas privilégié, utilisez des matériaux d'emballage tels que le papier qui présente un certain niveau de porosité en termes d'hygiène.

Lorsque vous placez les légumes, placez les légumes lourds et durs en bas et les légumes légers et tendres en haut, en tenant compte du poids spécifique des légumes.

Il ne faut pas mettre les fruits qui ont une forte production de gaz d'éthylène comme la poire, l'abricot, la pêche et surtout la pomme dans le même bac à légumes avec d'autres fruits et légumes. Le gaz d'éthylène qui sort de ces fruits pourrait faire mûrir plus rapidement d'autres légumes et fruits et les faire pourrir dans un laps de temps plus court.

6.6 Lumière bleue/HarvestFresh (Facultatif)

Voyant lumineux bleu,

Les légumes et les fruits conservés dans des bacs à légumes éclairés par une lumière bleue continuent à effectuer la photosynthèse et à conserver leur taux de vitamine C grâce à l'effet de la longueur d'onde de la lumière bleue.

Pour HarvestFresh,

Les légumes et les fruits conservés dans des bacs à légumes éclairés par la technologie HarvestFresh conservent leurs niveaux de vitamines (vitamines A et C) plus longtemps grâce aux cycles de lumières bleues, vertes, rouges et sombres qui simulent le cycle de la journée.

Lorsque la porte de votre réfrigérateur est ouverte pendant la période d'obscurité de la technologie HarvestFresh, votre réfrigérateur le détecte automatiquement et allume le bac à légumes avec l'une des lumières bleues, vertes ou rouges respectivement pour votre confort. La période d'obscurité se poursuit lorsque vous fermez la porte de votre réfrigérateur afin qu'elle représente la période de nuit du cycle de jour.

Utilisation de l'appareil

6.7 Utilisation de la fontaine à eau (Cette caractéristique est en option)



Les premiers verres d'eau obtenus du distributeur d'eau doivent normalement être chauds.



Lorsque le distributeur d'eau n'est pas utilisé pendant une longue durée, il faut verser les premiers verres d'eau qu'il produit afin d'obtenir de l'eau propre.

1. Poussez le bras de la fontaine à eau avec votre verre. Il serait plus facile de pousser le bras avec la main si vous utilisez un verre en plastique souple.
2. Relâchez le bras après avoir rempli votre verre d'eau comme vous le souhaitez.

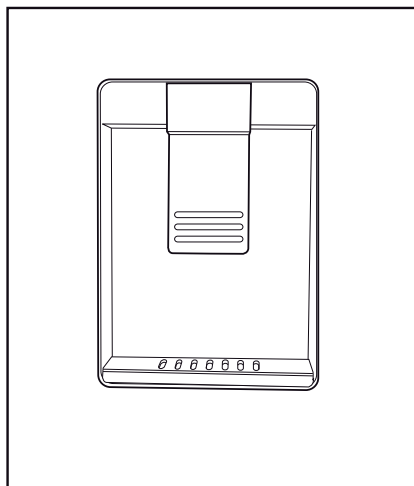

La quantité d'eau qui s'écoule de la fontaine dépend de la pression que vous exercez sur le bras. Relâchez légèrement la pression sur le bras lorsque le niveau d'eau dans votre verre/récipient augmente pour éviter le débordement. L'eau s'égoutte si vous appuyez légèrement sur le bras ; c'est normal et ce n'est pas un dysfonctionnement.

6.8 Remplir le réservoir de la fontaine d'eau

Ouvrez le couvercle du réservoir d'eau comme indiqué sur la figure. Remplissez-le d'eau pure et potable. Remplacez le couvercle.

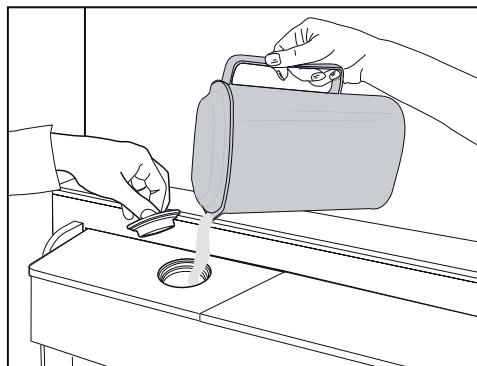

6.9 Nettoyage du réservoir d'eau

Retirez le réservoir d'eau à l'intérieur du balconnet. Dégagez-le en tenant les deux côtés du balconnet.

Tenez les deux côtés du réservoir et tirez-le dans un angle de 45 °.

Retirez le couvercle du réservoir et nettoyez-le.

Utilisation de l'appareil

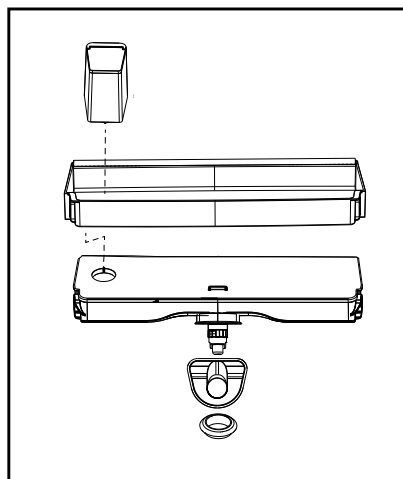
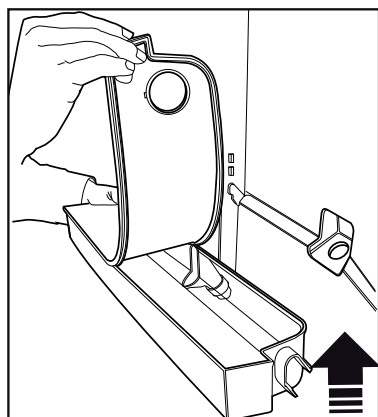
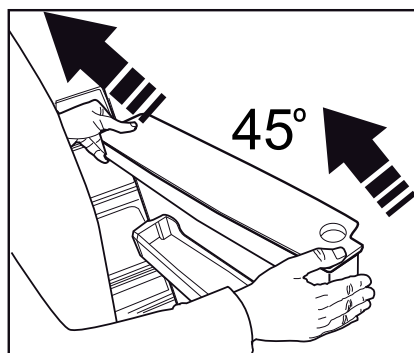
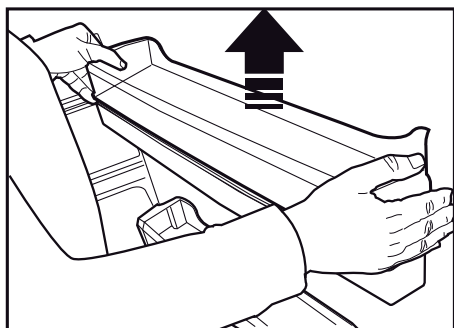

Ne remplissez pas le réservoir d'eau de jus de fruits, de boissons gazeuses, de boissons alcoolisées ou tout autre liquide inapproprié à l'utilisation du distributeur d'eau. L'utilisation de tels liquides pourrait causer un dysfonctionnement ou des dommages irréparables dans le distributeur. Cette utilisation du distributeur n'est pas couverte par la garantie. Certains produits chimiques et additifs contenus dans les boissons/liquides pourraient causer des dommages matériels au distributeur d'eau.



Il ne faut pas laver les composants du réservoir et du distributeur d'eau au lave-vaisselle.



Les composants du réservoir d'eau et du distributeur d'eau ne doivent pas être lavés au lave-vaisselle.

6.10 Le compartiment des produits laitiers (entrepôt frigorifique)

(Cette caractéristique est en option)

« Le compartiment des produits laitiers (entrepôt frigorifique) » fournit une température plus basse que celle du compartiment réfrigérateur. Utilisez ce compartiment pour conserver les charcuteries (salami, saucisses, produits laitiers, etc.) qui nécessitent une température de conservation plus basse ou des produits à base de viande, de poulet ou de poisson destinés à une consommation immédiate. Ne conservez pas les fruits et les légumes dans ce compartiment.

6.11 Bac à légumes

Le bac à légumes du réfrigérateur est conçu pour conserver la fraîcheur des bacs à légumes en préservant l'humidité. À cette fin, la circulation générale de l'air froid est intensifiée dans le bac à légumes. Conservez les fruits et les légumes dans ce compartiment. Gardez les bacs à légumes et les fruits à feuilles vertes séparément pour prolonger leur vie.

6.12 Ioniseur

(Cette caractéristique est en option)

Le système d'ioniseur dans le conduit d'air du compartiment réfrigérateur sert à ioniser l'air. L'émission d'ions négatifs élimine les bactéries et les autres molécules à l'origine des odeurs contenus dans l'air.

6.13 Filtre anti-odeurs

(Cette caractéristique est en option)

Le filtre anti-odeurs du conduit d'air du compartiment réfrigérateur empêchera la formation d'odeurs indésirables.

6.14 Machine à glaçons Icematic et bac à glaçons

(Cette caractéristique est en option)

Remplissez la machine à glaçons d'eau et mettez-la en place. Les glaçons seront prêts après environ deux heures. Ne retirez pas la machine pour récupérer les glaçons.

Tournez le bouton du compartiment à glace vers la droite à 90 ° ; les glaçons se déversent dans le bac du dessous. Vous pourrez ensuite retirer ce bac et servir les glaçons.



Le bac à glaçons sert uniquement à conserver les glaçons. Ne le remplissez pas d'eau. Si vous le faites, il pourrait se briser.



Dans les produits équipés d'une machine à glace automatique, vous pouvez entendre un bruit lorsque vous versez la glace. Ce son est normal et n'est pas un signe d'échec.

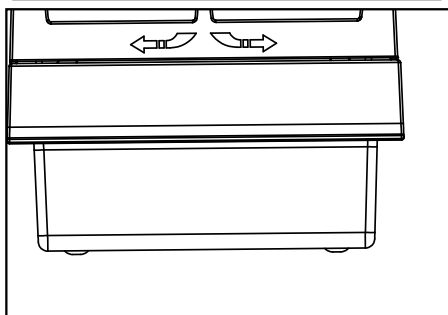
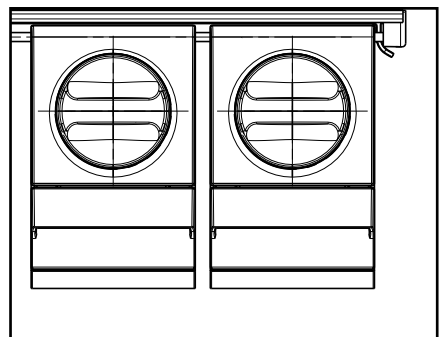

Utilisation de l'appareil

6.15 Congélation des aliments frais

- Pour conserver la qualité des aliments, les denrées placées dans le compartiment congélateur doivent être congelées le plus rapidement possible, à l'aide de la fonction de congélation rapide.
- Pour congeler une grande quantité d'aliments frais, appuyez sur la touche de congélation rapide et patientez pendant 24 heures avant de mettre les aliments dans le compartiment congélateur.
- Le fait de congeler les denrées à l'état frais prolongera la durée de conservation dans le compartiment congélateur.
- Emballez les aliments dans des emballages sous vide et scellez-les correctement.
- Assurez-vous que les aliments sont emballés avant de les placer dans le congélateur. Utilisez

des récipients pour congélateur, du papier aluminium et du papier résistant à l'humidité, des sacs en plastique ou du matériel d'emballage similaire au lieu d'un papier d'emballage ordinaire.

- Marquez chaque emballage en y écrivant la date avant de le placer au congélateur. Cela vous permettra de déterminer la fraîcheur de chaque paquet lors des ouvertures du congélateur. Mettez les aliments les plus anciens à l'avant pour vous assurer qu'ils sont utilisés en premier.
- Les aliments congelés doivent être utilisés immédiatement après le dégivrage et ne doivent pas être congelés à nouveau.
- Ne retirez pas de grandes quantités d'aliments au même moment.

Réglage du compartiment congélateur	Réglage du compartiment réfrigérateur	Descriptions
-18 °C	4°C	Ce réglage est celui qui est recommandé par défaut.
-20, -22 ou -24 °C	4°C	Ces réglages sont recommandés pour des températures ambiantes excédant 30 °C.
Congélation rapide	4°C	Appuyez sur la fonction congélation rapide et patientez pendant 24 heures avant de placer les aliments dans le compartiment congélateur ; l'appareil réinitialisera les réglages précédents à la fin du processus.
Inférieure ou égale à -18 °C	2°C	Utilisez ces paramètres si à votre avis le compartiment réfrigérateur n'est pas assez froid en raison de la température ambiante ou de l'ouverture fréquente de la porte.

6.16 Recommandations relatives à la conservation des aliments congelés

Le compartiment doit être réglé à -18 °C minimum.

1. Placez les aliments dans le congélateur le plus rapidement possible pour éviter leur dégivrage.
2. Avant de les faire dégivrer, vérifiez la « date d'expiration » sur l'emballage pour vous assurer de l'état des aliments.
3. Assurez-vous que l'emballage de l'aliment n'est pas endommagé.

6.17 Informations relatives au congélateur

Selon la norme CEI 62552, le congélateur doit être doté d'une capacité de congélation des aliments de 4,5 kg à une température inférieure ou égale à -18 °C en 24 heures pour chaque 100 litres du volume du compartiment congélateur. Les aliments peuvent être préservés pour des périodes prolongées uniquement à des températures inférieures ou égales à -18 °C. Vous pouvez garder les aliments frais pendant des mois (dans le congélateur à des températures inférieures ou égales à 18 °C).

Utilisation de l'appareil

Les aliments à congeler ne doivent pas être en contact avec ceux déjà congelés pour éviter un dégivrage partiel.

Faites bouillir les légumes et filtrez l'eau pour prolonger la durée de conservation à l'état congelé. Placez les aliments dans des emballages sous vide après les avoir filtrés et placez-les dans le réfrigérateur. Les bananes, les tomates, les feuilles de laitue, le céleri, les œufs durs, les pommes de terre et les aliments similaires ne doivent pas être congelés. Leur congélation entraîne une réduction de leur valeur nutritionnelle et de leur qualité ; ils pourraient aussi bien s'abîmer, ce qui serait néfaste pour la santé.

6.18 Disposition des aliments

Balconnets du compartiment congélateur	Les aliments congelés incluent notamment la viande, le poisson, la crème glacée, les légumes, etc.
Balconnets du compartiment réfrigérateur	Les aliments contenus dans des casseroles, des plats couverts, des gamelles et les œufs (dans des gamelles)
Balconnets de la porte du compartiment réfrigérateur	Aliments emballés et de petite taille ou des boissons
Bac à légumes	Fruits et légumes
Compartiment des aliments frais	Épicerie fine (aliments pour petit déjeuner, produits carnés à consommer à court terme)

6.19 Alerte de porte ouverte

(Cette caractéristique est en option)

Un signal sonore est émis si la porte de l'appareil reste ouverte pendant 1,5 minute. Le signal sonore s'arrête à la fermeture de la porte ou lorsqu'on appuie sur bouton de l'écran (si disponible).

6.20 Lampe d'éclairage

L'éclairage intérieur utilise une lampe de type DEL. Contactez le service agréé pour tout problème lié à cette lampe.

La ou les lampes utilisées dans cet appareil ne peuvent pas être utilisées pour l'éclairage de la maison. L'objectif de cette lampe est d'aider l'utilisateur à placer les aliments dans le réfrigérateur/congélateur de manière sûre et confortable.

7 Entretien et nettoyage



AVERTISSEMENT : Lisez d'abord la section "Instructions de sécurité" !.



AVERTISSEMENT : Débranchez l'appareil avant le nettoyage.

- N'utilisez pas des objets pointus ou des produits de nettoyage abrasifs pour nettoyer l'appareil. Il ne faut pas utiliser de matériaux tels que des produits d'entretien ménager, du savon, des détergents, du gaz, de l'essence, de l'alcool, de la cire, etc.
- La poussière doit être enlevée de la grille de ventilation située à l'arrière du produit au moins une fois par an (sans ouvrir le couvercle). Le nettoyage doit être effectué à l'aide d'un chiffon sec.
- Veillez à ne pas mouiller le logement de la lampe ainsi que d'autres composants électriques.
- Nettoyez la porte avec un chiffon humide. Retirez tout le contenu pour enlever la porte et les supports de carrosserie. Retirez les supports de porte en les soulevant vers le haut. Nettoyez et séchez les étagères, puis refixez-les en les faisant glisser à partir du haut.
- N'utilisez pas d'eau contenant du chlore, ou des produits de nettoyage pour les surfaces externes et les pièces chromées de l'appareil. Le chlore entraîne la corrosion de ce type de surfaces métalliques.
- Il ne faut pas utiliser d'outils tranchants et abrasifs, de savon, de produits d'entretien ménager, de détergents, de gaz, d'essence, de vernis et de substances similaires pour empêcher la déformation de la pièce en plastique et l'élimination des empreintes sur la pièce. Utilisez de l'eau chaude et un chiffon doux pour le nettoyage, puis séchez-le.
- Sur les produits sans fonction « No-Frost », des gouttelettes d'eau et un givre pouvant

atteindre l'épaisseur d'un doigt peuvent se former sur la paroi arrière du compartiment congélateur. Ne nettoyez pas et n'appliquez jamais d'huiles ou de produits similaires.

- Utilisez un chiffon en microfibrilles légèrement humidifié pour nettoyer la surface extérieure du produit. Les éponges et autres types de vêtements de nettoyage peuvent provoquer des éraflures.
- Afin de nettoyer tous les composants amovibles pendant le nettoyage de la surface intérieure du produit, il faut laver ces composants avec une solution douce composée de savon, d'eau et de carbonate. Lavez et séchez soigneusement. Évitez le contact de l'eau avec les composants d'éclairage et le panneau de contrôle.



ATTENTION :

N'utilisez pas de vinaigre, d'alcool à friction ni de produits nettoyants à base d'alcool sur les surfaces intérieures.

7.1 Surfaces extérieures en acier inoxydable

Utilisez un produit de nettoyage non abrasif pour l'acier inoxydable et appliquez-le avec un chiffon doux non pelucheux. Pour polir, essuyez doucement la surface avec un chiffon en microfibrilles humidifié à l'eau et utilisez une peau de chamois sèche. Suivez toujours les veines de l'acier inoxydable.

7.2 Nettoyage des produit avec des portes en verre

Enlevez le film de protection des lunettes. Il y a un revêtement sur la surface des verres. Ce revêtement minimise la formation de taches et permet de nettoyer facilement les taches et les salissures qui se sont formées. Le verre qui n'est pas protégé par un revêtement peut être exposé à une liaison permanente de contaminants organiques ou inorganiques, à base d'air et d'eau, tels que le calcaire, les sels minéraux, les hydrocarbures imbrûlés, les oxydes métalliques et les silicones, qui provoquent facilement des taches et des dommages physiques en peu de

7 Entretien et nettoyage

temps. Garder les verres propres devient très difficile, voire impossible, malgré le fait qu'ils soient nettoyés régulièrement. En conséquence, la transparence et l'apparence du verre se détériorent. Les méthodes et agents de nettoyage durs et abrasifs augmentent encore ces défauts et accélèrent le processus de détérioration.

Pour les processus de nettoyage de routine, *des produits de nettoyage non alcalins et non corrosifs à base d'eau doivent être utilisés.

Afin de prolonger la durée de vie de ce revêtement, les substances alcalines et corrosives ne doivent pas être utilisées lors du nettoyage.

Un procédé de trempage est appliqué pour augmenter la résistance de ces verres aux chocs et à la casse.

En guise de précaution supplémentaire, un film de sécurité a été appliqué sur la surface arrière de ces lunettes pour éviter de nuire à l'environnement en cas de bris.

7.3 Prévention des odeurs

À sa sortie d'usine, cet appareil ne contient aucun matériau odorant. Cependant, la conservation des aliments dans des sections inappropriées et le mauvais nettoyage de l'intérieur peuvent donner lieu aux mauvaises odeurs.

Pour éviter cela, nettoyez l'intérieur à l'aide de carbonate dissout dans l'eau tous les 15 jours.

- Conservez les aliments dans des récipients fermés. Des micro-organismes peuvent se proliférer dans des récipients non fermés et émettre de mauvaises odeurs.
- Ne conservez pas d'aliments périmés ou avariés dans le réfrigérateur.



Le thé est l'un des désodorisants les plus efficaces. Placez la pulpe du thé infusé dans le produit à l'intérieur d'un récipient ouvert et retirez-la au plus tard au bout de 12 heures. Une fois que la pulpe de thé a été conservée dans le produit pendant plus de 12 heures, les organismes à l'origine de l'odeur s'y accumulent et peuvent être à l'origine de l'odeur elle-même.

7.4 Protection des surfaces en plastique

Si de l'huile se répand sur les surfaces en plastique, il faut immédiatement les nettoyer avec de l'eau tiède, sinon elles seront endommagées.

8 Dépannage

Vérifiez la liste suivante avant de contacter le service après-vente. Cela devrait vous éviter de perdre du temps et de l'argent. Cette liste répertorie les plaintes fréquentes ne provenant pas de vices de fabrication ou des défauts de pièces. Certaines fonctionnalités mentionnées dans ce manuel peuvent ne pas exister sur votre modèle.

Le réfrigérateur ne fonctionne pas.

- La fiche électrique n'est pas correctement insérée. >>> Branchez-la en l'enfonçant complètement dans la prise.
- Le fusible branché à la prise qui alimente l'appareil ou le fusible principal est grillé. >>> Vérifiez les fusibles.

Condensation sur la paroi latérale du congélateur (MULTI ZONE, COOL, CONTROL et FLEXI ZONE).

- La porte a été ouverte trop fréquemment >>> Évitez d'ouvrir trop fréquemment la porte de l'appareil.
- L'environnement est trop humide. >>> N'installez pas l'appareil dans des endroits humides.
- Les aliments contenant des liquides sont conservés dans des récipients non fermés. >>> Conservez ces aliments dans des emballages scellés.
- La porte de l'appareil est restée ouverte. >>> Ne laissez pas la porte de l'appareil ouverte longtemps.
- Le thermostat est réglé sur une température très froide
- . >>> Réglez le thermostat à la température appropriée.

Le compresseur ne fonctionne pas.

- En cas de coupure soudaine de courant ou de débranchement intempestif, la pression du gaz dans le système de réfrigération de l'appareil n'est pas équilibrée, ce qui déclenche la fonction de conservation thermique du compresseur. L'appareil se remet en marche au bout de 6 minutes environ. Dans le cas contraire, veuillez contacter le service de maintenance.
- Le dégivrage est actif. >>> Ce processus est normal pour un appareil à dégivrage complètement automatique. Le dégivrage se déclenche périodiquement.
- L'appareil n'est pas branché. >>> Vérifiez que le cordon d'alimentation est connecté à la prise.
- Le réglage de la température est incorrect. >>> Sélectionnez le réglage de température approprié.
- Absence d'énergie électrique. >>> L'appareil continue de fonctionner normalement dès le retour du courant.

Le bruit du réfrigérateur en fonctionnement s'accroît pendant son utilisation.

- Le rendement de l'appareil en fonctionnement peut varier en fonction des fluctuations de la température ambiante. Ceci est normal et ne constitue pas un dysfonctionnement.

Le réfrigérateur fonctionne fréquemment ou pendant de longues périodes.

Dépannage

- Il se peut que le nouvel appareil soit plus grand que l'ancien. Les appareils plus grands fonctionnent plus longtemps.
- La température de la pièce est peut-être trop élevée. >>> Il est normal que l'appareil fonctionne plus longtemps quand la température de la pièce est élevée.
- L'appareil vient peut-être d'être branché ou chargé de nouvelles denrées alimentaires. >>> L'appareil met plus longtemps à atteindre la température réglée s'il vient d'être branché ou récemment rempli de denrées. C'est normal.
- Il est possible que des quantités importantes d'aliments chauds aient été récemment placées dans l'appareil. >>> Ne mettez pas d'aliments chauds à l'intérieur de l'appareil.
- Les portes étaient ouvertes fréquemment ou sont restées longtemps ouvertes. >>> L'air chaud circulant à l'intérieur de l'appareil le fera fonctionner plus longtemps. N'ouvrez pas les portes trop fréquemment.
- Il est possible que la porte du congélateur soit entrouverte. >>> Vérifiez que les portes sont complètement fermées.
- L'appareil peut être réglé à une température trop basse. >>> Réglez la température à un degré supérieur et attendez que l'appareil atteigne la nouvelle température.
- Le joint de la porte du congélateur peut être sale, usé, cassé, ou mal positionné. >>> Nettoyez ou remplacez le joint d'étanchéité. Si le joint du congélateur est endommagé ou arraché, l'appareil prendra plus longtemps à conserver la température actuelle.

La température du congélateur est très basse, alors que celle du réfrigérateur est appropriée.

- La température du compartiment congélateur est très basse. >>> Réglez la température du compartiment congélateur à un degré supérieur et vérifiez à nouveau.

La température du réfrigérateur est très basse, alors que celle du congélateur est appropriée.

- La température du compartiment réfrigérateur est très basse. >>> Réglez la température du compartiment congélateur à un degré supérieur et vérifiez à nouveau.

Les aliments conservés dans le compartiment réfrigérateur sont congelés.

- La température du compartiment réfrigérateur est très basse. >>> Réglez la température du compartiment congélateur à un degré supérieur et vérifiez à nouveau.

La température du compartiment réfrigérateur ou congélateur est très élevée.

- La température du compartiment réfrigérateur est réglée à un degré très élevé. >>> Le réglage de la température du compartiment réfrigérateur a une incidence sur la température du compartiment congélateur. Attendez jusqu'à ce que la température des pièces correspondantes atteigne le niveau d'efficacité requis en changeant la température des compartiments réfrigérateur ou congélateur.
- Les portes étaient ouvertes fréquemment ou sont restées longtemps ouvertes. >>> N'ouvrez pas les portes trop fréquemment.
- La porte peut être entrouverte. >>> Fermez complètement la porte.
- L'appareil vient peut-être d'être branché ou chargé de nouvelles denrées alimentaires. >>> Cela est normal. L'appareil met plus longtemps à atteindre la température réglée s'il vient d'être branché ou récemment rempli de denrées.
- Il est possible que des quantités importantes d'aliments chauds aient été récemment placées dans l'appareil. >>> Ne mettez pas d'aliments chauds à l'intérieur de l'appareil.

En cas de vibrations ou de bruits.

Dépannage

- Le sol n'est pas assez solide et durable.
>>> Si l'appareil balance lorsqu'il est déplacé doucement, ajustez les supports afin de le remettre en équilibre. Assurez-vous également que le sol est assez solide pour supporter l'appareil.
- Les éléments placés sur l'appareil peuvent être à l'origine du bruit. >>> Retirez tous les éléments placés sur l'appareil.

L'appareil émet un bruit d'écoulement de liquide ou de pulvérisation, etc.

- Les principes de fonctionnement de l'appareil impliquent des écoulements de liquides et des émissions de gaz. >>> Ceci est normal et ne constitue pas un dysfonctionnement.

L'appareil émet un sifflement.

- L'appareil effectue le refroidissement à l'aide d'un ventilateur. Ceci est normal et ne constitue pas un dysfonctionnement.

Il y a de la condensation sur les parois internes de l'appareil.

- Un climat chaud ou humide accélère le processus de givrage et de condensation. Ceci est normal et ne constitue pas un dysfonctionnement.
- Les portes étaient ouvertes fréquemment ou sont restées longtemps ouvertes. >>> N'ouvrez pas les portes trop fréquemment ; fermez-les lorsqu'elles sont ouvertes.
- La porte peut être entrouverte. >>> Fermez complètement la porte.

Il y a de la condensation sur les parois externes ou entre les portes de l'appareil.

- Il se peut que le climat ambiant soit humide, auquel cas cela est normal. >>> La condensation se dissipe lorsque l'humidité baisse.

Présence d'une odeur désagréable dans l'appareil.

- L'appareil n'est pas nettoyé régulièrement.
>>> Nettoyez régulièrement l'intérieur à l'aide d'une éponge, de l'eau tiède et du carbonate dissout dans l'eau.
- Certains récipients et matériaux d'emballage sont peut-être à l'origine des mauvaises odeurs.
>>> Utilisez des récipients et des emballages exempts de toute odeur.
- Les aliments étaient placés dans des récipients ouverts. >>> Conservez les aliments dans des récipients fermés. Des micro-organismes peuvent se proliférer dans des récipients non fermés et causer des mauvaises odeurs.
- Retirez tous les aliments périmés ou avariés de l'appareil.

La porte ne se ferme pas.

- Les paquets d'aliments peuvent bloquer la porte. >>> Déplacez tout ce qui bloque les portes.
- L'appareil ne se tient pas parfaitement droit sur le sol. >>> Ajustez les supports afin de remettre l'appareil en équilibre.
- Le sol n'est pas assez solide et durable.
>>> Assurez-vous que le sol soit assez solide pour supporter l'appareil.

Le bac à légumes est bloqué.

- Il est possible que les aliments soient en contact avec la section supérieure du bac. >>> Reclasser les aliments dans le bac.

En cas de présence d'une surface chaude sur le produit,

- Une température élevée peut être observée entre deux portes, sur les panneaux latéraux et sur la zone du grill arrière lorsque votre produit est utilisé. C'est normal et cela ne nécessite pas d'entretien !

Le ventilateur continue de fonctionner lorsque la porte est ouverte.

- Le ventilateur peut continuer à fonctionner lorsque la porte du congélateur est ouverte.



AVERTISSEMENT : Si le problème persiste même après observation des instructions contenues dans cette partie, contactez votre fournisseur ou un service de maintenance agréé. N'essayez pas de réparer vous-même l'appareil.

CLAUDE DE NON-RESPONSABILITÉ / AVERTISSEMENT

Il est possible de remédier à certaines défaillances (simples) de manière adéquate par l'utilisateur final sans qu'il y ait de problème de sécurité ou d'utilisation dangereuse, à condition qu'elles soient effectuées dans les limites et conformément aux instructions suivantes (voir la section « Auto-réparation »).

Dès lors, sauf autorisation contraire dans la section « Auto-réparation » ci-dessous, les réparations doivent être adressées à des réparateurs professionnels agréés afin d'éviter les problèmes de sécurité. Un réparateur professionnel agréé est un réparateur professionnel à qui le fabricant a donné accès aux instructions et à la liste des pièces détachées de ce produit selon les méthodes décrites dans les actes législatifs en application de la directive 2009/125/CE.

Par contre, tel que mentionné dans le manuel d'utilisation/carte de garantie, seul l'agent de service (c'est-à-dire les réparateurs professionnels agréés) que vous pouvez joindre au numéro de téléphone indiqué dans le manuel d'utilisation/carte de garantie ou par l'intermédiaire de votre revendeur agréé peut fournir un service dans le cadre des conditions de garantie. Par conséquent, veuillez noter que les réparations effectuées Beko) par des réparateurs professionnels (qui ne sont pas autorisés par) annuleront la garantie.

Auto-réparation

L'utilisateur final peut lui-même réparer les pièces de rechange ci-après : poignées de porte, charnières de porte, plateaux, paniers et joints de porte (une liste mise à jour est également disponible à l'adresse support.beko.com au 1er mars 2021).

En outre, pour garantir la sécurité du produit et éviter tout risque de blessure grave, l'autoréparation mentionnée doit être effectuée en suivant les instructions du manuel d'utilisation pour l'autoréparation ou qui sont disponibles dans support.beko.com Pour votre sécurité, débranchez le produit avant de tenter toute autoréparation.

Les réparations et tentatives de réparation par les utilisateurs finaux pour les pièces ne figurant pas dans cette liste et/ou ne suivant pas les instructions des manuels d'utilisation pour l'autoréparation ou qui sont disponibles dans support.beko.com, pourrait donner lieu à des problèmes de sécurité non imputables à Beko, et annulera la garantie du produit.

Il est donc fortement recommandé aux utilisateurs finaux de s'abstenir de tenter d'effectuer des réparations ne figurant pas sur la liste des pièces de rechange mentionnée, en s'adressant dans ce cas à des réparateurs professionnels autorisés ou à des réparateurs professionnels agréés. Au contraire, de telles tentatives de la part des utilisateurs finaux peuvent causer des problèmes de sécurité et endommager le produit et, par la suite, provoquer un incendie, une inondation, une électrocution et des blessures corporelles graves.

Sans être exhaustives, les réparations suivantes par exemple doivent être effectuées par des personnes qualifiées : les réparateurs professionnels ou les réparateurs professionnels agréés : compresseur, circuit de refroidissement, carte mère, carte de convertisseur, carte d'affichage, etc.

Le fabricant/vendeur ne peut être tenu responsable dans tous les cas où les utilisateurs finaux ne se conforment pas à ce qui précède.

La disponibilité des pièces de rechange du réfrigérateur que vous avez acheté est de 10 ans.

Pendant cette période, des pièces de rechange originales seront disponibles pour faire fonctionner correctement le réfrigérateur.

La durée minimale de garantie du réfrigérateur que vous avez acheté est de 24 mois.

Cet appareil est doté d'une source d'éclairage de classe énergétique "G".

Seuls des réparateurs qualifiés sont autorisés à procéder au remplacement de la source d'éclairage de cet appareil.



Lieber Kunde,

Bitte lesen Sie dieses Handbuch, bevor Sie das Produkt verwenden.

Vielen Dank, dass Sie sich für dieses Produkt entschieden haben. Wir möchten, dass Sie mit diesem hochwertigen Produkt, das mit modernster Technologie hergestellt wurde, die optimale Effizienz erzielen. Lesen Sie dazu dieses Handbuch und alle anderen mitgelieferten Dokumentationen sorgfältig durch, bevor Sie das Produkt verwenden, und bewahren Sie sie als Referenz auf.

Beachten Sie alle Informationen und Warnungen im Benutzerhandbuch. Auf diese Weise schützen Sie sich und Ihr Produkt vor den Gefahren, die auftreten können.

Bewahren Sie das Benutzerhandbuch auf. Fügen Sie diese Anleitung dem Gerät bei, wenn Sie sie an eine andere Person übergeben.





In dieser Betriebsanleitung werden folgende Symbole verwendet:

 Gefahr, die zum Tod oder zu Verletzungen führen kann.

HINWEIS Eine Gefahr, die zu Materialschäden am Produkt oder seiner Umgebung führen kann

 Wichtige Informationen oder nützliche Tipps zur Bedienung.

 Lesen Sie die Bedienungsanleitung.

 INFORMATION	
 	.Die Modellinformationen, wie sie in der Produktdatenbank gespeichert sind, können durch Eingabe der folgenden Website und Suche nach Ihrer Modellkennung (*) auf dem Energietikett erreicht werden. https://eprel.ec.europa.eu/
SUPPLIER'S NAME → MODEL IDENTIFIER (*)  → 	

1-Sicherheitsanweisungen	3	6 Betrieb des Produkts	15
 1.1 Bestimmungsgemäße Verwendung . . .	3	6.1 Produkt ausschalten	15
 1.2 - Sicherheit für Kinder, schutzbedürftige Personen und Haustiere	3	6 Bedienung des Produkts	16
 1.3 - Elektrische Sicherheit	4	6.2 Anzeigetafel	16
 1.4 - Sicherheit beim Transport.	4	6.3 Anzeigetafel	19
 1.5 - Sicherheit bei der Installation	4	6.4 Geruchvernichtungsmodul	21
 1.6 - Sicherheit bei der Benutzung	5	6.5 Gemüsefach mit kontrollierter Luftfeuchtigkeit (EverFresh+)	22
 1.7- Sicherheit bei der Wartung und Pflege	6	6.6 Blaues Licht/HarvestFresh	22
 1.8- HomeWhiz	7	6.7 Verwendung des Wasserspenders.	23
 1.9- Beleuchtung.	7	6.8 Füllen des Wassertanks des Wasserspenders.	23
2 Umweltbedingungen	8	6.9 Reinigung des Wassertanks	23
2.1 Einhaltung der WEEE-Richtlinie und Entsorgung des Altgeräts:	8	6.10 Der Milchbehälter (Kühlagerung) (Diese Funktion ist optional).	25
2.2 Einhaltung der RoHS-Richtlinie:	8	6.11 Gemüsefach	25
2.3 Information zur Verpackung.	8	6.12 Ionisator	25
3 Ihr Kühlschrank	9	6.13 Geruchsfilter	25
4 Installation	10	6.14 Eismaschine und Eiswürfelbehälter	25
4.1 Der geeignete Aufstellungsort	10	6.15 Einfrieren frischer Lebensmittel	26
4.2 Anbringen der Kunststoffkeile	10	6.16 Empfehlungen für Aufbewahrung gefrorener Lebensmittel	26
4.3 Einstellung der Füße	11	6.17 Einzelheiten zum Tiefkühler	26
4.4 Elektrischer Anschluss.	12	6.18 Einlegen von Lebensmitteln	27
5 Vorbereitung	13	6.19 Warnton bei offener Tür.	27
5.1 Hinweise für einen energiesparenden Betrieb.	13	6.20 Beleuchtungslampe.	27
5 Vorbereitung	14	7 Wartung und Säuberung	28
5.2 Erstbetrieb	14	7.1 Außenflächen aus Edelstahl	28
		7.2 Reinigung der Produkte mit Glastüren	28
		7.3 Gerüche verhindern	29
		7.4 Schutz der Kunststoffoberflächen	29
		7 Wartung und Säuberung	29
		8 Problemlösung	30

1-Sicherheitsanweisungen

- Dieser Abschnitt enthält Sicherheitshinweise, die zum Schutz vor Personen- oder Sachschäden beitragen.
- Unser Unternehmen haftet nicht für Schäden, die entstehen können, wenn diese Anweisungen nicht befolgt werden.

 Ein Installations- und Reparaturverfahren muss immer vom Hersteller, autorisierten Servicemitarbeiter oder einer vom Importeur angegebenen qualifizierten Person durchgeführt werden.

 Verwenden Sie nur Originalteile und Zubehör.

 Reparieren oder ersetzen Sie keine Teile des Produkts, es sei denn, dies ist ausdrücklich in der Bedienungsanleitung angegeben.

 Nehmen Sie keine technischen Änderungen am Produkt vor.

1.1 Bestimmungsgemäße Verwendung

- Dieses Produkt ist nicht für den gewerblichen Gebrauch geeignet und darf nicht außerhalb seines Verwendungszwecks verwendet werden. Dieses Produkt ist für den Einsatz in Häusern und Innenräumen konzipiert.
Zum Beispiel:
 - Personalküchen in Geschäften, Büros und anderen Arbeitsumgebungen,
 - Bauernhäuser,
 - Bereiche, die von Kunden in Hotels, Motels und anderen Arten von Unterkünften genutzt werden,
 - Bed & Breakfast Hotels, Pensionen,

- Catering und ähnliche Anwendungen außerhalb des Einzelhandels.

Dieses Produkt darf nicht im Freien mit oder ohne Zelt wie Booten, Balkonen oder Terrassen verwendet werden. Setzen Sie das Produkt weder Regen noch Schnee, Sonne oder Wind aus. Es besteht Brandgefahr!

1.2 - Sicherheit für Kinder, schutzbedürftige Personen und Haustiere

- Dieses Produkt kann von Kindern ab 8 Jahren und von Personen mit eingeschränkten körperlichen, sensorischen oder geistigen Fähigkeiten oder ohne Erfahrung und Wissen verwendet werden, sofern sie in Bezug auf die sichere Verwendung des Produkts und die damit verbundenen Risiken beaufsichtigt oder geschult werden
- Kinder im Alter von 3 bis 8 Jahren dürfen Kühlgeräte be- und entladen.
- Elektrische Produkte sind gefährlich für Kinder und Haustiere. Kinder und Haustiere dürfen nicht mit dem Produkt spielen, klettern oder es betreten.
- Reinigung und Benutzerwartung sollten nicht von Kindern durchgeführt werden, es sei denn, sie werden von jemandem beaufsichtigt.
- Halten Sie Verpackungsmaterialien von Kindern fern. Es besteht Verletzungs- und Erstickungsgefahr!
- Vor der Entsorgung des alten oder veralteten Produkts:
 1. Ziehen Sie den Stecker aus der Steckdose.
 2. Schneiden Sie das Netzkabel ab und ziehen Sie es zusammen mit dem Stecker aus dem Gerät
 3. Entfernen Sie nicht die Regale oder Schubladen, damit Kinder das Produkt nur schwer betreten können.
 4. Entfernen Sie die Türen.
 5. Bewahren Sie das Produkt so auf, dass es nicht umkippt.
 6. Lassen Sie Kinder nicht mit dem alten Produkt spielen.
- Werfen Sie das Gerät niemals zur Entsorgung ins Feuer. Es besteht Explosionsgefahr!

Sicherheitshinweise

- Wenn sich an der Tür des Produkts ein Schloss befindet, sollte der Schlüssel außerhalb der Reichweite von Kindern aufbewahrt werden.

1.3 - Elektrische Sicherheit

- Das Produkt muss während der Installation, Wartung, Reinigung, Reparatur und des Transports vom Stromnetz getrennt werden.
- Wenn das Netzkabel beschädigt ist, muss es von einer vom Hersteller, autorisierten Servicemitarbeiter oder Importeur angegebenen qualifizierten Person ersetzt werden, um mögliche Gefahren zu vermeiden.
- Drücken Sie das Netzkabel nicht unter oder hinter das Produkt. Stellen Sie keine schwere Gegenstände auf das Netzkabel. Das Netzkabel darf nicht übermäßig gebogen, eingeklemmt oder mit einer Wärmequelle in Kontakt gebracht werden.
- Verwenden Sie keine Verlängerungskabel, Mehrfachbuchsen oder Adapter, um das Produkt zu betreiben.
- Tragbare Mehrfachsteckdosen oder tragbare Stromquellen können überhitzen und einen Brand verursachen. Bewahren Sie daher keine Mehrfachsteckdosen hinter oder in der Nähe des Produkts auf.
- Der Stecker muss leicht zugänglich sein. Ist dies nicht möglich, muss die elektrische Installation, an die das Produkt angeschlossen ist, ein Gerät (z. B. eine Sicherung, einen Schalter, einen Leistungsschalter usw.) enthalten, das den elektrischen Vorschriften entspricht und alle Pole vom Netz trennt.
- Berühren Sie den Netzstecker nicht mit nassen Händen.
- Entfernen Sie den Stecker aus der Steckdose, indem Sie den Stecker und nicht das Kabel greifen.

1.4 - Sicherheit beim Transport

- Produkt ist schwer; Bewegen Sie es nicht alleine.
- Halten Sie die Tür nicht fest, wenn Sie das Produkt bewegen.
- Achten Sie darauf, das Kühlsystem oder die Rohrleitungen während des Transports nicht zu beschädigen. Wenn die Rohrleitungen beschädigt sind, betreiben Sie das Produkt

nicht und wenden Sie sich an den autorisierten Kundendienst.

1.5 - Sicherheit bei der Installation

- Wenden Sie sich zur Installation des Produkts an den autorisierten Kundendienst. Um das Produkt einsatzbereit zu machen, überprüfen Sie die Informationen in der Bedienungsanleitung, um sicherzustellen, dass die Strom- und Wasserinstallationen geeignet sind. Wenn dies nicht der Fall ist, wenden Sie sich an einen qualifizierten Elektriker und Installateur, um die erforderlichen Vorkehrungen zu treffen. Andernfalls besteht die Gefahr eines Stromschlags, eines Brandes, von Problemen mit dem Produkt oder von Verletzungen!
- Überprüfen Sie vor der Installation, ob das Produkt Mängel aufweist. Wenn das Produkt beschädigt ist, lassen Sie es nicht installieren.
- Stellen Sie das Produkt auf eine saubere, flache und feste Oberfläche und balancieren Sie es mit verstellbaren Füßen aus. Andernfalls kann das Produkt umkippen und Verletzungen verursachen.
- Der Installationsort muss trocken und gut belüftet sein. Legen Sie keine Teppiche oder ähnliche Bezüge unter das Produkt. Unzureichende Belüftung verursacht Brandgefahr!
- Belüftungsöffnungen nicht abdecken oder blockieren. Andernfalls steigt der Stromverbrauch und Ihr Produkt kann beschädigt werden.
- Das Produkt darf nicht an Versorgungssysteme wie Solarstromversorgungen angeschlossen werden. Andernfalls kann Ihr Produkt durch plötzliche Spannungsänderungen beschädigt werden!
- Je mehr Kältemittel ein Kühlschrank enthält, desto größer muss der Installationsort sein. Wenn der Installationsort zu klein ist, sammeln sich bei Kältemittelleckagen im Kühlsystem brennbares Kältemittel und Luftgemisch an. Der erforderliche Platz für jeweils 8 g Kältemittel beträgt mindestens 1 m³. Die Menge an Kältemittel in Ihrem Produkt ist auf dem

Sicherheitshinweise

Typenschild angeben.

- Das Produkt darf nicht an Orten installiert werden, die direktem Sonnenlicht ausgesetzt sind, und darf nicht von Wärmequellen wie Kochfeldern, Heizkörpern usw. ferngehalten werden.

Wenn es unvermeidlich ist, das Produkt in der Nähe einer Wärmequelle zu installieren, muss dazwischen eine geeignete Isolierplatte eingesetzt werden und die folgenden Mindestabstände zur Wärmequelle müssen eingehalten werden:

- Mindestens 30 cm von Wärmequellen wie Kochfeldern, Öfen, Heizgeräten oder Heizöfen entfernt;
- Mindestens 5 cm von Elektroöfen entfernt.
- Die Schutzklasse Ihres Produkts ist Typ I. Stecken Sie das Produkt in eine geerdete Steckdose, die den auf dem Typenschild des Produkts angegebenen Spannungs-, Strom- und Frequenzwerten entspricht. Die Steckdose muss mit einem 10 A - 16 A Leistungsschalter ausgestattet sein. Unser Unternehmen haftet nicht für Schäden, die entstehen, wenn das Produkt ohne Erdung und elektrischen Anschluss gemäß den örtlichen und nationalen Vorschriften verwendet wird.
- Das Produkt darf während der Installation nicht eingesteckt werden. Andernfalls besteht die Gefahr eines Stromschlags und von Verletzungen!
- Stecken Sie das Produkt nicht in Steckdosen, die lose, verrutscht, zerbrochen, verschmutzt, fettig sind oder es besteht die Gefahr des Kontakts mit Wasser.
- Verlegen Sie das Netzkabel und die Schläuche (falls vorhanden) des Produkts so, dass keine Stolpergefahr besteht.
- Wenn die stromführenden Teile oder das Netzkabel Feuchtigkeit ausgesetzt werden, kann dies zu einem Kurzschluss führen. Installieren Sie das Produkt daher nicht an Orten wie Garagen oder Waschküchen, an denen die Luftfeuchtigkeit hoch ist oder Wasser spritzen kann. Wenn der Kühlschrank nass wird, ziehen Sie den Netzstecker und rufen Sie den autorisierten Kundendienst an.
- Schließen Sie Ihren Kühlschrank niemals an Energiespargeräte an. Solche Systeme sind **schädlich für Ihr Produkt.**



1.6 - Sicherheit bei der Benutzung

- Verwenden Sie niemals chemische Lösungsmittel für das Produkt. Es besteht Explosionsgefahr!
- Wenn das Produkt fehlerhaft funktioniert, ziehen Sie den Netzstecker und benutzen Sie es erst, wenn es vom autorisierten Kundendienst repariert wurde. Es besteht die Gefahr eines Stromschlags!
- Stellen Sie keine Flammenquellen (brennende Kerzen, Zigaretten usw.) auf oder in der Nähe des Produkts auf.
- Nicht auf das Gerät klettern. Es besteht Sturz- und Verletzungsgefahr!
- Beschädigen Sie die Rohre des Kühlsystems nicht mit scharfen oder eindringenden Gegenständen. Das Kältemittel, das beim Durchstechen der Kältemittelleitungen, Rohrverlängerungen oder Oberflächenbeschichtungen austreten kann, verursacht Hautreizungen und Augenverletzungen.
- Stellen Sie elektrische Geräte nicht in den Kühlschrank / Tiefkühlschrank, es sei denn, dies wird vom Hersteller empfohlen.
- Achten Sie darauf, dass Sie Ihre Hände oder andere Körperteile nicht in den beweglichen Teilen des Kühlschranks einklemmen. Achten Sie darauf, dass Sie Ihre Finger nicht zwischen Tür und Kühlschrank drücken. Seien Sie vorsichtig beim Öffnen und Schließen der Tür, insbesondere wenn Kinder in der Nähe sind.
- Essen Sie niemals Eis, Eiswürfel oder Tiefkühlkost direkt nach dem Herausnehmen aus dem Kühlschrank. Es besteht Erfrierungsgefahr!
- Wenn Ihre Hände nass sind, berühren Sie nicht die Innenwände oder Metallteile des Gefrierschranks oder die darin gelagerten Lebensmittel. Es besteht Erfrierungsgefahr!
- Stellen Sie keine Dosen oder Flaschen mit kohlenstoffhaltigen Getränken oder gefrierbaren Flüssigkeiten in das Gefrierfach. Dosen und Flaschen können platzen. Es besteht die Gefahr von Verletzungen und Sachschäden!

Sicherheitshinweise

- Stellen oder verwenden Sie keine brennbaren Sprays, brennbaren Materialien, Trockeneis, chemische Substanzen oder ähnliche wärmeempfindliche Materialien in der Nähe des Kühlschranks. Es besteht Brand- und Explosionsgefahr!
- Lagern Sie keine explosiven Materialien, die brennbaren Materialien, wie Aerosoldosen enthalten, in Ihrem Produkt.
- Stellen Sie keine mit Flüssigkeit gefüllten Behälter auf das Produkt. Das Spritzen von Wasser auf ein elektrisches Teil kann einen elektrischen Schlag oder die Brandgefahr verursachen.
- Dieses Produkt ist nicht zur Aufbewahrung von Arzneimitteln, Blutplasma, Laborpräparaten oder ähnlichen medizinischen Substanzen und Produkten bestimmt, die der Richtlinie über Medizinprodukte unterliegen.
- Die Verwendung des Produkts gegen den beabsichtigten Zweck kann dazu führen, dass sich die darin gelagerten Produkte verschlechtern oder verderben.
- Wenn Ihr Kühlschrank mit blauem Licht ausgestattet ist, betrachten Sie dieses Licht nicht mit optischen Geräten. Starren Sie die UV-LED-Lampe nicht lange direkt an. Ultraviolettes Licht kann die Augen belasten.
- Das Gerät nicht überlasten. Gegenstände im Kühlschrank können beim Öffnen der Tür herunterfallen und Verletzungen oder Schäden verursachen. Ähnliche Probleme können auftreten, wenn ein Gegenstand auf das Produkt gelegt wird.
- Stellen Sie zur Vermeidung von Verletzungen sicher, dass Sie das gesamte Eis und Wasser gereinigt haben, das möglicherweise auf den Boden gefallen oder gespritzt ist.
- Ändern Sie die Position der Regale / Flaschenhalter an der Tür Ihres Kühlschranks nur, wenn sie leer sind. Es besteht Verletzungsgefahr!
- Stellen Sie keine Gegenstände auf das Produkt, die herunterfallen oder umkippen können. Solche Gegenstände können beim Öffnen der Tür herunterfallen und Verletzungen und / oder Sachschäden verursachen.
- Schlagen Sie nicht auf Glasoberflächen und üben Sie keine übermäßige Kraft auf diese aus. Glasscherben können zu Verletzungen und / oder Materialschäden führen.
- Das Kühlsystem Ihres Produkts enthält Kältemittel R600a: Die Art des im Produkt verwendeten Kältemittels ist auf dem Typenschild angegeben. Dieses Kältemittel ist brennbar. Achten Sie daher darauf, das Kühlsystem oder die Rohrleitungen während des Betriebs nicht zu beschädigen. Wenn die Rohrleitung beschädigt ist:
 - Berühren Sie nicht das Produkt oder das Netzkabel.
 - Halten Sie potenzielle Brandquellen fern, die zur Entzündung führen können.
 - Lüften Sie den Bereich, in dem sich das Produkt befindet. Keine Lüfter verwenden.
 - Rufen Sie den autorisierten Kundendienst an.
- Wenn das Produkt beschädigt ist und Kältemittel austritt, halten Sie sich bitte vom Kältemittel fern. Kältemittel kann bei Hautkontakt Erfrierungen verursachen.



1.7- Sicherheit bei der Wartung und Pflege

- Ziehen Sie nicht am Türgriff, wenn Sie das Produkt zu Reinigungszwecken bewegen müssen. Der Griff kann brechen und Verletzungen verursachen, wenn Sie übermäßige Kraft auf ihn ausüben.
- Sprühen oder gießen Sie zu Reinigungszwecken kein Wasser auf oder in das Produkt. Es besteht Brand- und Stromschlaggefahr!
- Verwenden Sie zum Reinigen des Produkts keine scharfen oder abrasiven Werkzeuge. Verwenden Sie keine Haushaltsreiniger, Reinigungsmittel, Gas, Benzin, Verdünner, Alkohol, Firnis usw.
- Verwenden Sie im Produkt nur Reinigungs- und Wartungsprodukte, die für Lebensmittel nicht schädlich sind.
- Verwenden Sie niemals Dampf oder dampfunterstützte Reinigungsmittel, um das

Sicherheitshinweise

Produkt zu reinigen oder abzutauen. Dampf kommt mit den stromführenden Teilen in Ihrem Kühlschrank in Kontakt und verursacht Kurzschluss oder Stromschlag!

- Stellen Sie sicher, dass kein Wasser in die elektronischen Schaltkreise oder Beleuchtungselemente des Produkts gelangt.
- Wischen Sie die Fremdkörper oder den Staub auf den Stiften des Steckers mit einem sauberen und trockenen Tuch ab. Verwenden Sie zum Reinigen des Steckers kein nasses oder feuchtes Tuch. Es besteht Brand- und Stromschlaggefahr!

1.8- HomeWhiz

- Wenn Sie Ihr Produkt über die HomeWhiz-App bedienen, müssen Sie die Sicherheitswarnungen beachten, auch wenn Sie nicht am Produkt sind. Sie müssen auch die Warnungen in der App befolgen.

1.9- Beleuchtung

- Wenden Sie sich an den autorisierten Kundendienst, wenn die für die Beleuchtung verwendete LED / Lampe ausgetauscht werden muss.

2 Umweltbedingungen

2.1 Einhaltung der WEEE-Richtlinie und Entsorgung des Altgeräts:

Dieses Gerät entspricht der WEEE-Richtlinie (2012/19/EU). Dieses Gerät trägt das Klassifizierungssymbol für Elektro- und Elektronik-Altgeräte (WEEE).



Dieses Symbol gibt an, dass dieses Produkt am Ende seiner Lebensdauer nicht zusammen mit dem normalen Hausmüll entsorgt werden darf. Das gebrauchte Gerät muss zur

Wiederverwertung von elektrischen und elektronischen Geräten an die offizielle Sammelstelle zurückgegeben werden. Um diese Sammelsysteme zu finden, wenden Sie sich bitte an Ihre örtlichen Behörden oder Händler, bei denen das Produkt gekauft wurde. Jedes Haushalt spielt eine wichtige Rolle bei der Rückgewinnung und dem Recycling von Altgeräten. Eine ordnungsgemäße Entsorgung gebrauchter Geräte trägt dazu bei, mögliche negative Folgen für die Umwelt und die menschliche Gesundheit zu vermeiden.

2.2 Einhaltung der RoHS-Richtlinie:

Das von Ihnen gekaufte Gerät entspricht der RoHS-Richtlinie der EU (2011/65/EU). Es enthält keinerlei Materialien, die gemäß der Richtlinie als schädlich oder verboten gelten.

2.3 Information zur Verpackung



Das Verpackungsmaterial für dieses Erzeugnis wurde aus Recyclingstoffen gemäß unseren nationalen Umweltschutzvorschriften hergestellt.

Entsorgen Sie das Verpackungsmaterial nicht mit dem Hausmüll oder anderen Abfällen. Bringen Sie es zu einer von den örtlichen Behörden eingerichteten Sammelstelle für Verpackungsmaterial.

4 Installation

4.1 Der geeignete Aufstellungsort



Lesen Sie zuerst den Abschnitt „Sicherheitshinweise“!

Ihr Produkt benötigt eine ausreichende Luftzirkulation, um effizient zu funktionieren. Wenn das Produkt in eine Nische gestellt wird, denken Sie daran, mindestens 5 cm Abstand zwischen dem Produkt und der Decke, der Rückwand und den Seitenwänden zu lassen.

Wenn das Produkt in eine Nische gestellt wird, denken Sie daran, mindestens 5 cm Abstand zwischen dem Produkt und der Decke, der Rückwand und den Seitenwänden zu lassen. Prüfen Sie, ob die Rückwand-Abstandsschutzkomponente an ihrem Standort vorhanden ist (falls mit dem Produkt geliefert). Wenn die Komponente nicht verfügbar ist oder verloren geht oder heruntergefallen ist, positionieren Sie das Produkt so, dass zwischen der Rückseite des Produkts und der Wand des Raums mindestens 5 cm Abstand verbleiben. Der Freiraum an der Rückseite ist wichtig für den effizienten Betrieb des Produkts.



WARNUNG: Verwenden Sie für den Anschluss an des Stromnetz keine Verlängerungskabel oder Mehrfachsteckdosen.



WARNUNG: Der Hersteller haftet nicht für alle Schäden, die entstehen, wenn diese Arbeiten von nicht dazu befugten Personen aufgeführt werden.



WARNUNG: Während der Aufstellung muss der Gerätenetzstecker gezogen sein. Andernfalls besteht ein ernsthaftes Risiko für schwere Verletzungen mit Todesfolge.



WARNUNG: : Sollte die Eingangsöffnung am Aufstellungsort zu schmal für das Gerät sein, bauen Sie die Gerätetür ab und drehen Sie das Gerät auf die Seite. Wenden Sie sich an den zuständigen Kundendienst, wenn sich das Problem so nicht lösen lässt.

- Stellen Sie das Gerät auf eine ebene Fläche, um Vibrationen zu vermeiden.
- Stellen Sie das Produkt mindestens 30 cm von Heizung, Herd und ähnlichen Wärmequellen und mindestens 5 cm von Elektroöfen entfernt auf.

- Setzen Sie das Produkt keinem direkten Sonnenlicht aus und bewahren Sie es nicht in feuchten Umgebungen auf.
- Das Produkt benötigt eine ausreichende Luftzirkulation, um effizient zu funktionieren. Wenn das Produkt in eine Nische gestellt wird, denken Sie daran, mindestens 5 cm Abstand zwischen dem Produkt und der Decke und den Wänden zu lassen.

4.2 Anbringen der Kunststoffkeile

Verwenden Sie die mit dem Gerät gelieferten Kunststoffkeile, um einen ausreichenden Abstand für die Luftzirkulation zwischen dem Gerät und der Wand herzustellen.

1. Um die Keile zu befestigen, entfernen Sie die Schrauben an den jeweiligen Gerätestellen und verwenden die mit den Kunststoffkeilen gelieferten Schrauben.

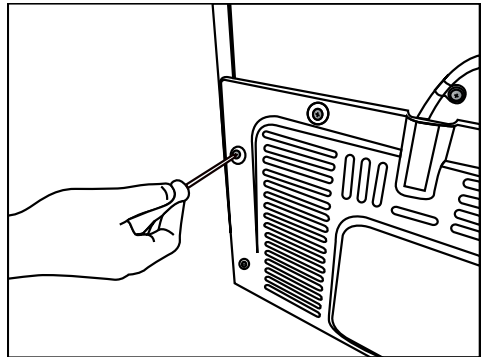

2. Befestigen Sie 2 Kunststoffkeile an der Lüftungsabdeckung, so wie in der Abbildung dargestellt.

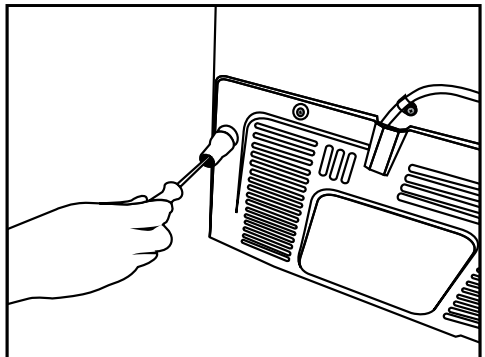

Installation

Um die Türen vertikal auszurichten,

- Lösen Sie die Befestigungsmutter an der Unterseite.
- Einstellmutter (CW/CCW) entsprechend der Position der Tür einschrauben
- Ziehen Sie die Befestigungsmutter für die Endposition an

Um die Türen horizontal auszurichten,

- Lösen Sie die Befestigungsmutter an der Unterseite
- Lösen Sie die Befestigungsmutter, auf der Oberseite
- Einstellschraube (CW/CCW) entsprechend der Position der Tür einschrauben
- Ziehen Sie die Befestigungsmutter für die Endposition an
- Ziehen Sie die Befestigungsmutter an der Unterseite an

4.3 Einstellung der FüÙe

Wenn das Gerät nicht in einer ausbalancierten Position befinden sollte, richten Sie es entsprechend auf, indem Sie die StellfüÙe entweder rechts- oder linksherum drehen.

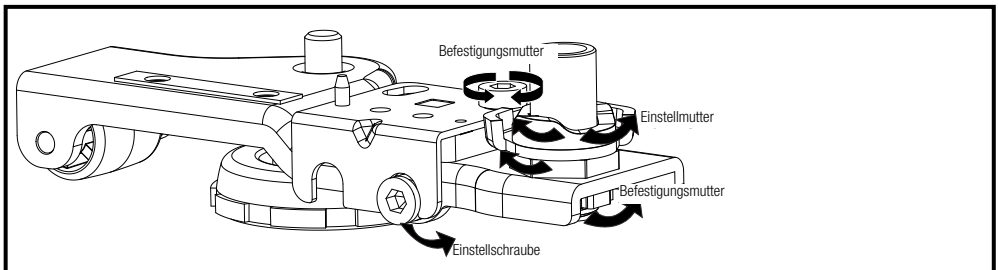
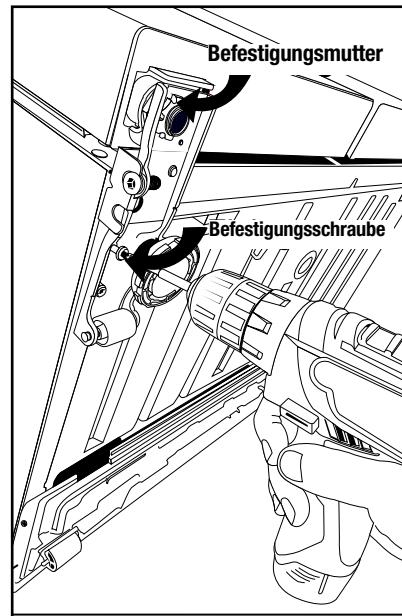
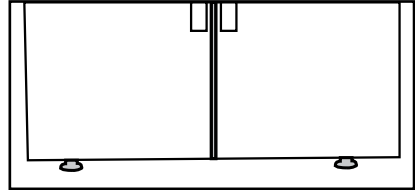

4.4 Elektrischer Anschluss



WARNUNG: Verwenden Sie für den Anschluss an des Stromnetz keine Verlängerungskabel oder Mehrfachsteckdosen.



WARNUNG: Ein beschädigtes Kabel darf nur vom autorisierten Kundendienst ausgetauscht werden.

- Unser Unternehmen übernimmt keine Haftung für alle Schäden aufgrund einer Nutzung ohne Erdung oder eines Stromanschlusses, der nicht den örtlichen Vorschriften genügt.
- Das Netzkabel muss nach der Aufstellung gut zugänglich sein.



Warnung vor heißer Oberfläche!
Die Seitenwände Ihres Produkts sind mit Kühlerrohren ausgestattet, um das Kühlsystem zu verbessern. Hochdruckflüssigkeit kann durch diese Oberflächen fließen und heiße Oberflächen an den Seitenwänden verursachen. Dies ist normal und erfordert keine Wartung. Seien Sie vorsichtig, wenn Sie diese Bereiche kontaktieren.

5 Vorbereitung



Lesen Sie zuerst den Abschnitt „Sicherheitshinweise“!

5.1 Hinweise für einen energiesparenden Betrieb



Der Anschluss des Produkts an elektronische Energiesparsysteme ist schädlich, da er das Produkt beschädigen kann.

- Für ein freistehendes Gerät; „Dieses Kühlgerät ist nicht für die Verwendung als Einbaugerät vorgesehen“ ;
- Lassen Sie die Kühlschranktür nicht über längere Zeit hinweg offen.
- Stellen Sie keine heißen Speisen oder Getränke in den Kühlschrank.
- Überfüllen Sie den Kühlschrank nicht. Ein Blockieren der inneren Luftzirkulation verringert die Kühlleistung.
- Abhängig von den Eigenschaften des jeweiligen Modells kann das Auftauen von Tiefkühlware im Frischfach Energie sparen und die Qualität der auftauenden Lebensmittel bewahren.
- Lebensmittel sind in den Schubladen im Kühlfach aufzubewahren, um Energie zu sparen und Lebensmittel unter besseren Bedingungen zu schützen.

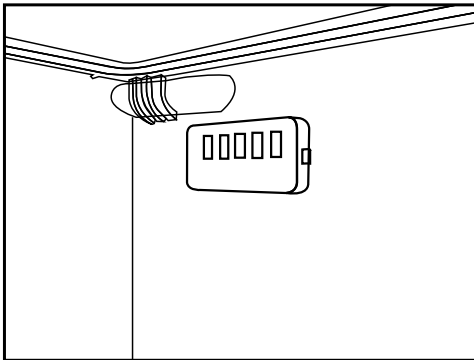

- Achten Sie darauf, dass die Lebensmittel nicht mit dem unten beschriebenen Temperatursensor des Frischfachs in Berührung kommen.
- Da heiße und feuchte Luft nicht direkt in Ihr Produkt eindringt, wenn die Türen nicht geöffnet werden, optimiert sich Ihr Produkt unter Bedingungen, die zum Schutz Ihrer Lebensmittel ausreichen. Bei dieser Energiesparfunktion funktionieren Funktionen und Komponenten wie Kompressor, Lüfter, Heizung, Abtaung, Beleuchtung, Anzeige usw. entsprechend dem Bedarf an minimalem Energieverbrauch bei gleichzeitiger Wahrung der Frische Ihres Lebensmittels.
- Wenn mehrere Optionen vorhanden sind, müssen Glasregale so platziert werden, dass die Luftauslässe an der Rückwand nicht blockiert werden. Vorzugsweise verbleiben Luftauslässe unter dem Glasregal. Diese Kombination kann dazu beitragen, die Luftverteilung und die Energieeffizienz zu verbessern.

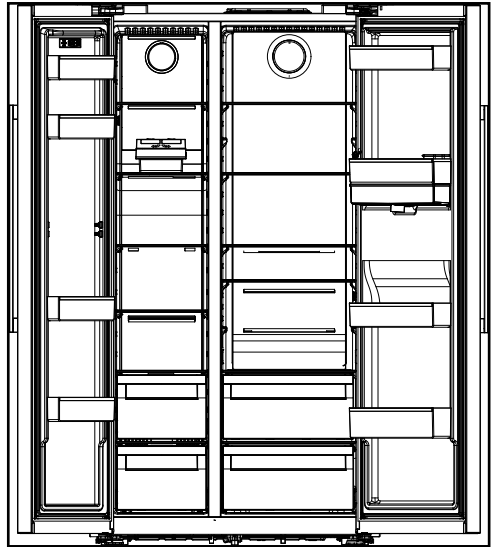

5.2 Erstbetrieb

Bevor Sie den Kühlschrank das erste Mal verwenden, achten Sie darauf, alle Vorbereitungen gemäß dieser Bedienungsanleitung, insbesondere wie in den Abschnitten „Wichtige Hinweise zur Sicherheit und zum Umweltschutz“ und „Aufstellung“ beschrieben, durchzuführen.

- Lassen Sie das leere Gerät mindesten 12 lang laufen und öffnen Sie dabei nicht Tür, sofern es nicht absolut notwendig sein sollte.



Wenn der Kompressor sich einschaltet, ist ein Geräusch zu hören. Dieses Geräusch ist vollkommen normal und aufgrund der komprimierten Flüssigkeiten und Gase im Kühlkreislauf gelegentlich auch bei inaktiven Kompressor zu vernehmen.



Es ist normal, dass die vorderen Ränder des Kühlschranks warm sind. Diese sind so gestaltet, dass sie erwärmen, um Kondensation zu vermeiden.



Bei einigen Modellen schaltet sich die Anzeigetafel 1 Minuten nach dem Schließen der Tür automatisch aus. Sie wird wieder aktiviert, wenn die Tür offen ist oder eine beliebige Taste gedrückt wird.

6 Betrieb des Produkts



Lesen Sie zuerst den Abschnitt „Sicherheitshinweise“!

- Verwenden Sie keine mechanischen Werkzeuge oder andere Werkzeuge als die Empfehlungen des Herstellers, um den Auftauvorgang zu beschleunigen.
- Nutzen Sie Teile des Kühlschranks, wie z.B. die Tür oder die Schubladen nicht als Unterstützung oder als Trittbrett. Dies kann dazu führen, dass das Produkt umkippt oder seine Komponenten beschädigt werden.
- Das Gerät darf nur zur Aufbewahrung von Lebensmitteln verwendet werden.
- Schalten Sie das Wasserventil aus, wenn Sie nicht zu Hause sind (z.B. im Urlaub) und die Eismaschine oder den Wasserspender längere Zeit nicht benutzen. Andernfalls können Wasserlecks auftreten.

6.1 Produkt ausschalten

- Wenn Sie das Produkt längere Zeit nicht verwenden sollen;
 - Trennen Sie es vom Stecker,
 - Entfernen Sie die Lebensmittel, um Gerüche zu vermeiden.
 - Warten bis das Eis aufgetaut ist,
 - Reinigen Sie das Innere und warten Sie, bis es getrocknet ist.
 - Lassen Sie die Türen offen, um Schäden an Kunststoffinnenkörpern zu vermeiden.

6 Bedienung des Produkts

Lesen Sie zuerst den Abschnitt „Sicherheitshinweise“!

6.2 Anzeigetafel

Die Anzeigetafeln können je nach Gerätemodell variieren.

Die audioellen und visuellen Funktionen der Anzeigetafel erleichtert Ihnen die Nutzung des Kühlschranks.

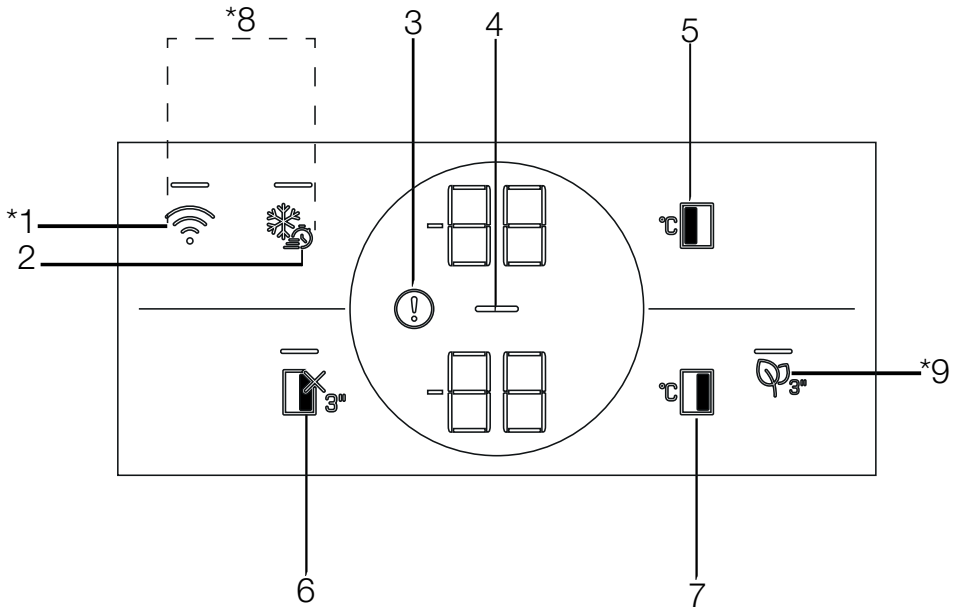

1. Kabellose Taste
2. Schnellgefrierfunktion
3. Hochtemperatur-/Fehlerwarnung
4. Energiesparanzeige (Anzeige aus)
5. Temperatureinstellungstaste für das Gefrierfach
6. Funktionstaste Kühlfach AUS (Urlaub)
7. Temperatureinstellungstaste für das Gefrierfach
8. Taste zum Zurücksetzen der Einstellungen für die kabellose Verbindung
9. Modultaste zur Geruchsentsorgung

***Möglicherweise nicht in allen Modellen verfügbar**



***Optional:** Die angezeigten Funktionen sind optional. Die Funktionen auf dem Anzeigefeld Ihres Produkts können sich in Form und Position unterscheiden.

Nutzung des Gerätes

1. Kabellose Taste

Dieser Schlüssel wird verwendet um über die mobile HomeWhiz-App eine drahtlose Verbindung mit Ihrem Produkt herzustellen.

Wenn die Taste längere Zeit (3 Sekunden) gedrückt wird, blinkt das Symbol für die drahtlose Verbindung auf dem Display/Bildschirm langsam (in Intervallen von 0,5 Sekunden). Das Heimnetzwerk wird auf diese Weise auf dem Produkt initialisiert.

Nach dem Herstellen einer drahtlosen Verbindung mit dem Produkt leuchtet das Symbol für die drahtlose Verbindung (📶) kontinuierlich auf.

Wenn die erste Verbindung hergestellt ist, können Sie die Verbindung durch kurzes Drücken dieser Taste aktivieren/deaktivieren. Das Symbol für die drahtlose Verbindung blinkt in kurzen Abständen (von 0,2 Sekunden), bis die Verbindung hergestellt ist. Wenn die Verbindung aktiv ist, leuchtet das Symbol für das drahtlose Netzwerk kontinuierlich auf.

Wenn die Verbindung über einen längeren Zeitraum nicht hergestellt werden kann, überprüfen Sie Ihre Verbindungseinstellungen und lesen Sie den Abschnitt „Fehlerbehebung“ im Benutzerhandbuch.

Die HomeWhiz-Anwendung soll für die drahtlose Verbindung verwendet werden. Installationsschritte werden in der Anwendung während der Installation beschrieben.

Sie können auf die Anwendung zugreifen, indem Sie den QR-Code lesen, der auf dem HomeWhiz-Etikett des Produkts verfügbar ist. Die Anwendung wird über den App Store für iOS-Geräte und über den Play Store für Android-Geräte angeboten.

Besuchen Sie <https://www.homewhiz.com/> für detaillierte Informationen..

2. Schnellgefriertaste

Wenn die Schnellgefriertaste gedrückt wird, leuchtet die LED auf der Taste und die Schnellgefrierfunktion muss aktiviert werden. Die Temperatur des Gefrierfachs ist auf -27 Grad Celsius eingestellt. Drücken Sie die Taste erneut, um die Funktion abzubrechen. Die Schnellgefrierfunktion wird nach 24 Stunden automatisch abgebrochen. Um eine große Menge an frischen Lebensmitteln einzufrieren, drücken

Sie die Schnellgefriertaste, bevor Sie die Lebensmittel in das Gefrierfach legen.

3. Hochtemperatur-/Fehlerwarnung

Diese Anzeige (⚠️) muss aktiv sein, wenn Ihr Kühlschrank keine ausreichende Kühlung durchführen kann oder wenn ein Sensorfehler vorliegt. „E“ muss auf der Temperaturanzeige des Gefrierfachs und Zahlen wie 1,2,3... auf der Temperaturanzeige des Kühlfachs angezeigt werden. Diese Zahlen geben dem autorisierten Dienst Auskunft über den aufgetretenen Fehler.

Das Ausrufezeichen kann angezeigt werden, wenn Sie warme Lebensmittel in das Gefrierfach laden oder die Tür längere Zeit offen halten. Dies ist kein Fehler. Diese Warnung wird erlöschen, wenn die Lebensmittel abgekühlt sind oder wenn eine Taste gedrückt wird.

4. Energiesparanzeige (Anzeige aus)

Die Energiesparfunktion wird automatisch aktiviert und das Energiesparsymbol wird angezeigt, wenn die Tür des Produkts längere Zeit nicht geöffnet oder geschlossen wird. (⚡) Wenn die Energiesparfunktion aktiv ist, müssen alle Symbole auf dem Bildschirm außer dem Energiesparsymbol deaktiviert sein. Wenn Sie bei aktivierter Energiesparfunktion eine andere Taste drücken oder die Tür öffnen, stellt sich diese Funktion aus und die Symbole auf der Anzeige leuchten wieder auf. Die Energiesparfunktion ist eine ab Werk aktivierte Funktion und kann nicht abgebrochen werden.

5. Temperatureinstellungstaste für das Gefrierfach

Die Temperatureinstellung erfolgt für das Kühlfach. Durch das Drücken dieser Taste wird die Einstellung der Gefrierfachtemperatur auf -18, -19, -20, -21, -22, -23, -24 Grad Celsius möglich.

6.Funktionstaste Kühlfach AUS (Urlaub)

Drücken Sie die Taste 3 Sekunden lang, um die Urlaubsfunktion zu aktivieren. Der Urlaubsmodus wird aktiviert und die LED an der Taste leuchtet. Auf der Temperaturanzeige des Kühlraums muss „-“ angezeigt werden, und der Kühlraum führt keine aktive Kühlung durch. Sie dürfen Ihre Lebensmittel



Nutzung des Gerätes

nicht im Kühlfach aufbewahren, wenn diese Funktion aktiviert ist. Die anderen Fächer kühlen entsprechend den eingestellten Temperaturen weiter ab. Drücken Sie die Taste erneut 3 Sekunden lang, um diese Funktion abzubrechen.

7. Temperatureinstellungstaste für das Gefrierfach

Ermöglicht die Einstellung der Temperatur für das Kühlfach. Durch das Drücken dieser Taste wird die Einstellung der Gefrierfachtemperatur auf 8, 7, 6, 5, 4, 3, 2 und 1 Grad Celsius möglich.

8. Taste zum Zurücksetzen der Einstellungen für die kabellose Verbindung

Um die Einstellungen für die drahtlose Verbindung zurückzusetzen, drücken Sie gleichzeitig 3 Sekunden lang die Tasten Schnellgefrieren  und drahtlose Verbindung (). Alle zuvor aufgezeichneten Benutzerinformationen werden auf einem Produkt entfernt, bei dem die Einstellungen für die drahtlose Verbindung auf die Werkseinstellungen zurückgesetzt/wiederhergestellt werden.

9. Modultaste zur Geruchsentfernung

Drücken Sie diese Taste 3 Sekunden lang, um die Geruchsentfernungsfunktion zu aktivieren/deaktivieren. Die LED an der Taste leuchtet auf, wenn die Geruchsentfernungsfunktion aktiviert ist. Wenn die Funktion aktiviert ist, wird das Geruchsentfernungsmodule regelmäßig betrieben.

Nutzung des Gerätes

6.3 Anzeigetafel

Die Anzeigetafeln können je nach Gerätemodell variieren.

Die audioellen und visuellen Funktionen der Anzeigetafel erleichtert Ihnen die Nutzung des Kühlschranks.

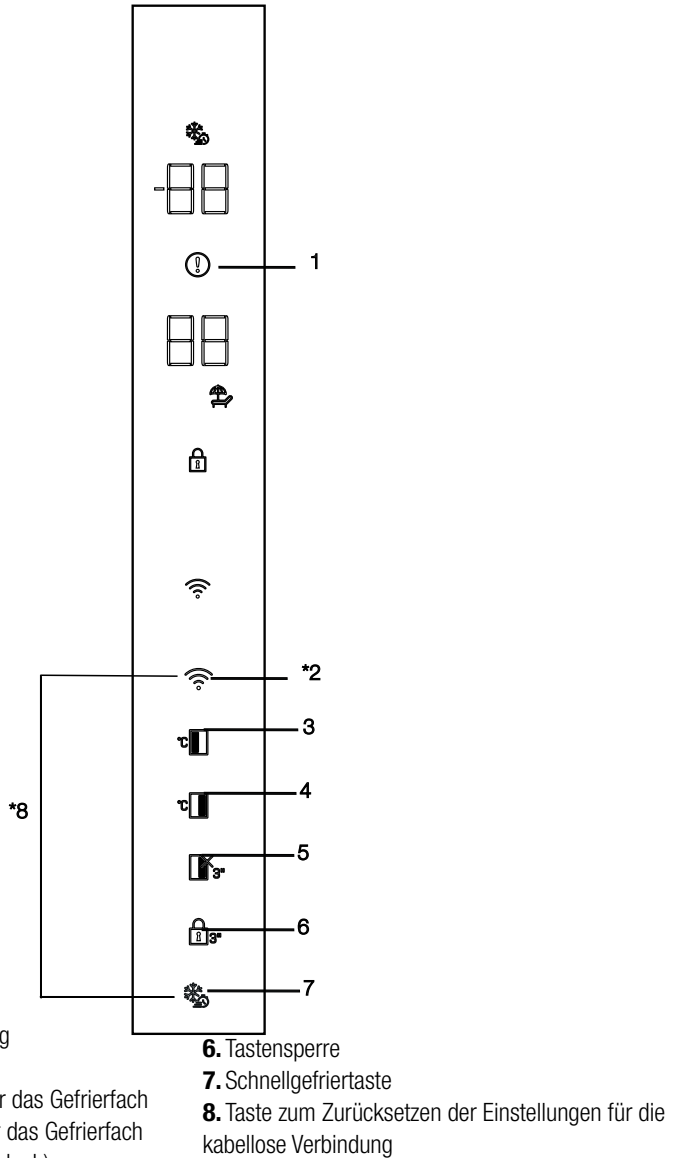

***Optional:** Die angezeigten Funktionen sind optional. Die Funktionen auf dem Anzeigefeld Ihres Produkts können sich in Form und Position unterscheiden.

Nutzung des Gerätes

1. Hochtemperatur-/Fehlerwarnung

Diese Anzeige () muss aktiv sein, wenn Ihr Kühlschrank keine ausreichende Kühlung durchführen kann oder wenn ein Sensorfehler vorliegt. „E“ muss auf der Temperaturanzeige des Gefrierfachs und Zahlen wie 1,2,3... auf der Temperaturanzeige des Kühlfachs angezeigt werden. Diese Zahlen geben dem autorisierten Dienst Auskunft über den aufgetretenen Fehler.

Das Ausrufezeichen kann angezeigt werden, wenn Sie warme Lebensmittel in das Gefrierfach laden oder die Tür längere Zeit offen halten. Dies ist kein Fehler. Diese Warnung wird erlöschen, wenn die Lebensmittel abgekühlt sind oder wenn eine Taste gedrückt wird.

2. Kabellose Taste

Dieser Schlüssel wird verwendet um über die mobile HomeWhiz-App eine drahtlose Verbindung mit Ihrem Produkt herzustellen.

Wenn die Taste längere Zeit (3 Sekunden) gedrückt wird, blinkt das Symbol für die drahtlose Verbindung auf dem Display/Bildschirm langsam (in Intervallen von 0,5 Sekunden). Das Heimnetzwerk wird auf diese Weise auf dem Produkt initialisiert.

Nach dem Herstellen einer drahtlosen Verbindung mit dem Produkt leuchtet das Symbol für die drahtlose Verbindung () kontinuierlich auf.

Wenn die erste Verbindung hergestellt ist, können Sie die Verbindung durch kurzes Drücken dieser Taste aktivieren/deaktivieren. Das Symbol für die drahtlose Verbindung blinkt in kurzen Abständen (von 0,2 Sekunden), bis die Verbindung hergestellt ist. Wenn die Verbindung aktiv ist, leuchtet das Symbol für das drahtlose Netzwerk kontinuierlich auf.

Wenn die Verbindung über einen längeren Zeitraum nicht hergestellt werden kann, überprüfen Sie Ihre Verbindungseinstellungen und lesen Sie den Abschnitt „Fehlerbehebung“ im Benutzerhandbuch.

Die HomeWhiz-Anwendung soll für die drahtlose Verbindung verwendet werden. Installationsschritte werden in der Anwendung während der Installation beschrieben.

Sie können auf die Anwendung zugreifen, indem Sie den QR-Code lesen, der auf dem HomeWhiz-Etikett

des Produkts verfügbar ist. Die Anwendung wird über den App Store für iOS-Geräte und über den Play Store für Android-Geräte angeboten.

Besuchen Sie <https://www.homewhiz.com/> für detaillierte Informationen.,

3. Temperatureinstellungstaste für das Gefrierfach

Die Temperatureinstellung erfolgt für das Kühlfach. Durch das Drücken dieser Taste wird die Einstellung der Gefrierfachtemperatur auf -18, -19, -20, -21, -22, -23, -24 Grad Celsius möglich.

4. Temperatureinstellungstaste für das Gefrierfach

Ermöglicht die Einstellung der Temperatur für das Kühlfach. Durch das Drücken dieser Taste wird die Einstellung der Gefrierfachtemperatur auf 8, 7, 6, 5, 4, 3, 2 und 1 Grad Celsius möglich.

5. Funktionstaste Kühlfach AUS (Urlaub)

Drücken Sie die Taste 3 Sekunden lang, um die Urlaubsfunktion zu aktivieren. Der Urlaubsmodus ist aktiviert und das Urlaubssymbol leuchtet auf, auf der Temperaturanzeige des Kühlraums muss „-“ angezeigt werden, und der Kühlraum führt keine aktive Kühlung durch. Sie dürfen Ihre Lebensmittel nicht im Kühlfach aufbewahren, wenn diese Funktion aktiviert ist. Die anderen Fächer kühlen entsprechend den eingestellten Temperaturen weiter ab. Drücken Sie die Taste erneut 3 Sekunden lang, um diese Funktion abzubrechen. Der Urlaubsmodus wird aktiviert und das Urlaubssymbol leuchtet auf.

6. Tastensperre

Wenn die Tastensperrtaste () 3 Sekunden lang gedrückt wird, wird die Tastensperre aktiviert und und das Tastensperrsymbol leuchtet auf. Drücken Sie die Taste erneut 3 Sekunden lang, um die Tastensperre abzubrechen.

Sie können die Tastensperrtastenfunktion verwenden, wenn Sie verhindern möchten, dass die Temperatureinstellung des Kühlschranks geändert werden kann.

Nutzung des Gerätes

7. Schnellgefriertaste

Wenn die Schnellgefriertaste gedrückt wird, leuchtet das Schnellgefriersymbol auf und die Schnellgefrierfunktion muss aktiviert werden. Die Temperatur des Gefrierfachs ist auf -27 Grad Celsius eingestellt. Drücken Sie die Taste erneut, um die Funktion abzubrechen. Die Schnellgefrierfunktion wird nach 24 Stunden automatisch abgebrochen. Um eine große Menge an frischen Lebensmitteln einzufrieren, drücken Sie die Schnellgefriertaste, bevor Sie die Lebensmittel in das Gefrierfach legen.

8. Taste zum Zurücksetzen der Einstellungen für die kabellose Verbindung

Um die Einstellungen für die drahtlose Verbindung zurückzusetzen, drücken Sie gleichzeitig 3 Sekunden lang die Tasten Schnellgefrieren (🌿) und drahtlose Verbindung (📶). Alle zuvor aufgezeichneten Benutzerinformationen werden auf einem Produkt entfernt, bei dem die Einstellungen für die drahtlose Verbindung auf die Werkseinstellungen zurückgesetzt/wiederhergestellt werden.

6.4 Geruchvernichtungsmodul (FreshGuard)

(Diese Funktion ist optional)

Das Geruchvernichtungsmodul beseitigt schlechte Gerüche in Ihrem Kühlschrank noch bevor sie in die Lebensmittel eindringen können. Dank dieses an der Decke des Fachs für frische Lebensmittel angebrachten Moduls werden unangenehme Gerüche abgeführt, indem die Luft aktiv zum Geruchsfilter geleitet wird. Anschließend wird die vom Filter gereinigte Luft wieder in das Fach für frische Lebensmittel zurückgeleitet. Auf diese Weise werden während der Lagerung von Lebensmitteln entstehende unerwünschte Gerüche beseitigt, bevor sie in die Lebensmittel eindringen. Dies wird durch das Gebläse, die LED und den im Modul integrierten Geruchsfilter erzielt. Wenn Sie das Desodorierungsmodul verwenden möchten, aktivieren Sie es bitte über die Anzeigetaste.



6.5 Gemüsefach mit kontrollierter Luftfeuchtigkeit (EverFresh+)

(Optional)

Dank des Gemüsefachs mit kontrollierter Luftfeuchtigkeit können Gemüse und Obst in einer Umgebung mit idealen Feuchtigkeitsbedingungen länger gelagert werden. Mit dem Feuchtigkeitseinstellsystem mit 3 Optionen vor Ihrem Gemüsefach können Sie die Luftfeuchtigkeit im Fach gemäß den von Ihnen gelagerten Lebensmitteln steuern. Wir empfehlen Ihnen, Ihre Lebensmittel zu lagern, indem Sie die Gemüseoption auswählen, wenn Sie nur Gemüse lagern und die Obstoption, wenn Sie nur Obst lagern, und die gemischte Option, wenn Sie gemischte Lebensmittel lagern.

Wir empfehlen, Gemüse und Obst nicht in Tüten zu lagern, um die Lagerzeit der Lebensmittel zu verbessern und das Feuchtigkeitssystem besser zu nutzen. Wenn Sie sie in Plastiktüten lassen, verrottet das Gemüse in kurzer Zeit. Wir empfehlen, insbesondere Gurken und Brokkolis nicht in geschlossenen Tüten aufzubewahren. Verwenden Sie in Situationen, in denen der Kontakt mit anderem Gemüse nicht bevorzugt wird, Verpackungsmaterialien wie Papier mit einer bestimmten Porosität in Bezug auf die Hygiene. Wenn Sie das Gemüse platzieren, legen Sie schweres und hartes Gemüse unten und leichtes und weiches oben, wobei Sie das spezifische Gewicht des Gemüses berücksichtigen. Legen Sie Früchte mit einer hohen Ethylengasproduktion wie Birne, Aprikose, Pfirsich und insbesondere Apfel nicht mit anderen Gemüse- und Obstsorten in das gleiche Gemüsefach. Das aus diesen Früchten austretende Ethylengas kann dazu führen, dass anderes Gemüse und Obst schneller reift und in kürzerer Zeit verrottet.

6.6 Blaues Licht/HarvestFresh (Optional)

Für blaues Licht,

Gemüse und Obst, die in mit blauem Licht beleuchteten Gemüsefächern gelagert werden, führen weiterhin eine Photosynthese durch und behalten dank des Einflusses der Wellenlänge des blauen Lichts ihren C-Vitamin-Spiegel.

Für HarvestFresh,

Gemüse und Obst, die in mit HarvestFresh-Technologie beleuchteten Gemüsefächern gelagert werden, behalten dank der Zyklen von blauem, grünem, rotem Licht und Dunkelheit, die den Tageszyklus simulieren, ihren Vitaminspiegel (Vitamin A und C) für einen längeren Zeitraum.

Wenn die Tür Ihres Kühlschranks während der Dunkelperiode der HarvestFresh-Technologie geöffnet wird, erkennt Ihr Kühlschrank dies automatisch und beleuchtet das Gemüsefach jeweils für Ihre Zweckmäßigkeit mit einem der blauen, grünen oder roten Lichter. Die Dunkelperiode wird fortgesetzt, wenn Sie die Tür Ihres Kühlschranks so schließen, dass sie die Nachtperiode des Tageszyklus darstellt.

Nutzung des Gerätes

6.7 Verwendung des Wasserspenders

(Diese Funktion ist optional)



Das Wasser in ersten Gläsern aus dem Wasserspender ist normalerweise warm.



Wenn der Wasserspender für eine längere Zeit nicht genutzt wurde, gießen Sie die ersten Gläser Wasser weg, um sauberes Wasser zu erhalten.

1. Drücken Sie den Arm des Wasserspenders mit Ihrem Glas. Es ist einfacher, den Arm mit der Hand zu drücken, wenn Sie ein weiches Plastikglas verwenden.
2. Lassen Sie den Arm los, nachdem Sie Ihr Glas nach Belieben mit Wasser gefüllt haben.

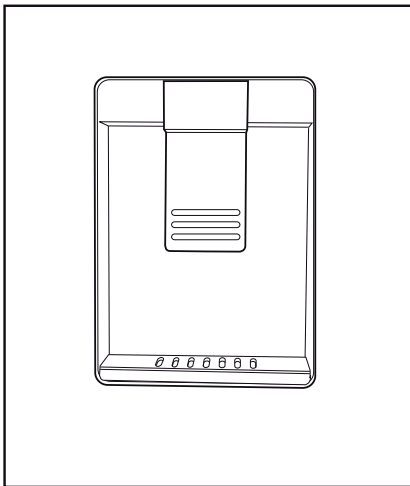

Die Menge des Wasserflusses aus dem Spender hängt vom Druck ab, den Sie auf den Arm ausüben. Lassen Sie den Druck auf den Arm leicht ab, wenn der Wasserstand in Ihrem Glas/Behälter erhöht wird, um ein Überlaufen zu verhindern. Wenn Sie leicht auf den Arm drücken, wird Wasser tropfen. Dies ist normal und keine Fehlfunktion.

6.8 Füllen des Wassertanks des Wasserspenders

Öffnen Sie den Deckel des Wassertanks wie in der Abbildung gezeigt. Gießen Sie reines und sauberes Trinkwasser hinein. Schließen Sie den Deckel.

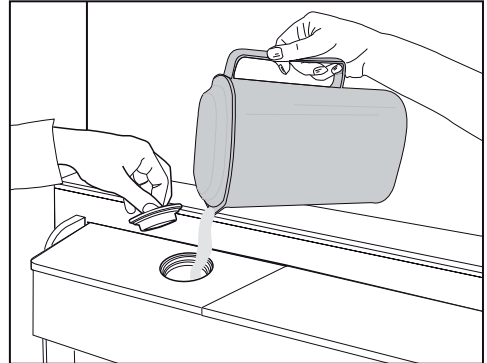

6.9 Reinigung des Wassertanks

Nehmen Sie das Wassertankgehäuse in Inneren der Türeinlassung heraus.

Lösen Sie es ab, indem Sie beide Seiten der Türeinlassung halten.

Halten Sie beide Seiten des Wassertanks in einem Winkel von 45° und nehmen Sie an.

Nehmen Sie den Wassertankdeckel zum Reinigen ab.

Nutzung des Gerätes

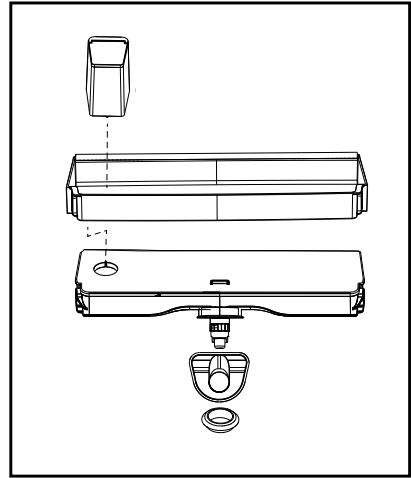
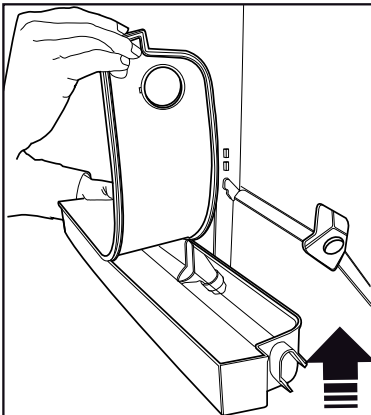
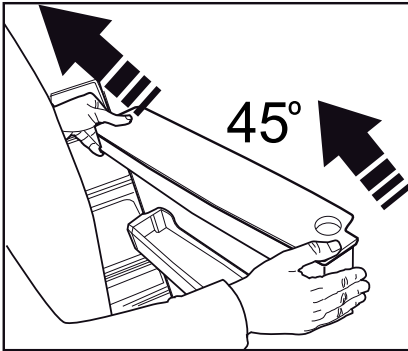
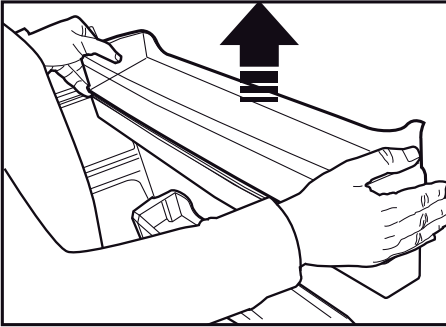

Füllen Sie in den Wassertank niemals mit Fruchtsaft, Sprudelgetränken, Spirituosen oder anderen, nicht für die Verwendung in einem Wasserspender geeigneten Flüssigkeiten. Die Verwendung dieser Flüssigkeiten führt zu Funktionsausfällen und nicht reparablen Schäden am Wasserspender. Eine derartige Nutzung des Wasserspenders fällt nicht unter die Garantie. Bestimmte Stoffe und Zusätze in den Getränken / Flüssigkeiten kann zu Materialschäden am Wassertank führen.



Der Wassertank und die Komponenten des Wasserspenders dürfen nicht im Geschirrspüler gewaschen werden.



Die Komponenten des Wassertanks und des Wasserspenders dürfen nicht im Geschirrspüler gewaschen werden.

Nutzung des Gerätes

6.10 Der Milchbehälter (Kühlagerung) (Diese Funktion ist optional)

Der Milchbehälter (Kühlagerung)“ sorgt für eine niedrigere Temperatur im Kühlschrankfach. Verwenden Sie diesen Behälter, um Delikatessen (Salami, Würstchen, Milchprodukte usw.) aufzubewahren, die eine niedrigere Lagertemperatur erfordern, oder Fleisch-, Hühner- oder Fischprodukte für den sofortigen Verzehr. Bewahren Sie kein Obst und Gemüse in diesem Behälter auf.

6.11 Gemüsefach

Der Gemüsebehälter im Kühlschrank hält das Gemüsefach frisch, indem die Feuchtigkeit erhalten bleibt. Für diesen Zweck ist die Zirkulation der Kaltluft im Gemüsefach intensiver. Lagern Sie Obst oder Gemüse in diesem Fach. Lagern grünblättriges Gemüse getrennt von Früchten, um deren Leben zu verlängern.

6.12 Ionisator (Diese Funktion ist optional)

Das Ionisatorsystem in der Luftzufuhrleitung des Frischefachs dient zur Ionisierung der Luft. Die Emission negativer Ionen beseitigt Bakterien und andere Geruch verursachende Moleküle in der Luft.

6.13 Geruchsfilter (Diese Funktion ist optional)

Der Geruchsfilter in der Luftzufuhrleitung des Frischefachs verhindert die Entstehung unangenehmer Gerüche.

6.14 Eismaschine und Eiswürfelbehälter (Diese Funktion ist optional)

Füllen Sie die Eismaschine mit Wasser und stellen Sie diese an ihren Platz. Das Eis sollte nach ca. zwei Stunden fertig sein. Nehmen Sie die Eismaschine nicht heraus, um an das Eis zu gelangen.

Drehen Sie den Regler auf dem Eisfach rechts um 90°; das Eis fällt dann in den Eiswürfelbehälter unten. Sie können dann den Eiswürfelbehälter herausnehmen und das Eis servieren.



Der Eiswürfelbehälter ist nur zur Aufbewahrung von Eis gedacht. Er darf nicht mit Wasser gefüllt werden. Andernfalls könnte er zerbrechen.



Bei Produkten mit automatischer Eismaschine ist beim Spenden des Eises möglicherweise ein Geräusch zu hören. Dieser Ton ist normal und kein Anzeichen für einen Fehler.

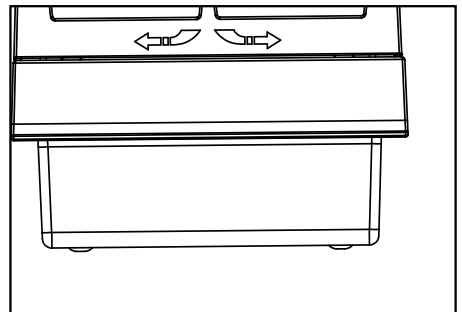
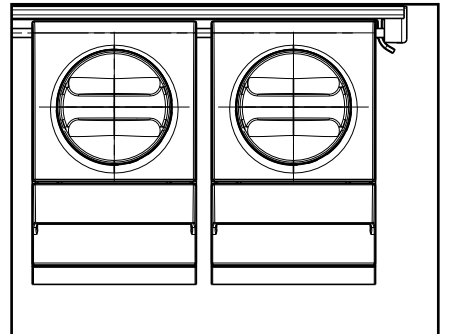

Nutzung des Gerätes

6.15 Einfrieren frischer Lebensmittel

- Um Lebensmittel in guter Qualität aufzubewahren, müssen die in das Gefrierfach gelegten Produkte so schnell wie möglich mit Hilfe der Schnellgefrierfunktion tiefgekühlt werden
- Um eine große Menge frischer Lebensmittel einzufrieren, drücken Sie 24 Stunden vor dem Einlegen der Lebensmittel in das Gefrierfach die Schnellgefrierfaste.
- Das Einfrieren von möglichst frischen Lebensmitteln verlängert den möglichen Aufbewahrungszeitraum im Gefrierfach.
- Verpacken Sie die Lebensmittel dazu in luftdichte Verpackungen und verschließen Sie diese fest.
- Achten Sie darauf, dass die Lebensmittel gut verpackt sind, bevor Sie diese in das Gefriergerät legen. Verwenden Sie für das

- Gefriergerät geeignete Behältnisse, Alufolie, feuchtigkeitsbeständiges Papier, Kunststofftüten oder vergleichbares Verpackungsmaterial, nicht jedoch das traditionelle Packpapier.
- Markieren Sie jede Lebensmittelverpackung, indem Sie vor dem Einfrieren das Datum auf die Verpackung schreiben, damit Sie bei jedem Öffnen des Gefrierschranks die Frische der Verpackung feststellen können. Bewahren Sie ältere Portionen im vorderen Bereich auf, damit diese zuerst verbraucht werden.
 - Tiefgefrorene Lebensmittel müssen unmittelbar nach dem Auftauen verzehrt werden, und dürfen nicht noch einmal tiefgefroren werden.
 - Frieren Sie nicht zu große Mengen auf einmal ein.

Gefrierfacheinstellung	Frischefacheinstellung	Beschreibungen
-18°C	4°C	Das ist die standardmäßige, empfehlende Einstellung
-20,-22 oder -24°C	4°C	Diese Einstellungen werden für Umgebungstemperaturen empfohlen, die 30°C überschreiten.
Schnellgefrieren	4°C	Drücken Sie die Schnellgefrierfunktion 24 Stunden vor dem Einlegen des Lebensmittels, das Produkt wird auf die vorherigen Einstellungen zurückgesetzt, wenn der Prozess abgeschlossen ist.
-18°C oder kälter	2°C	Verwenden Sie diese Einstellungen, wenn Sie überzeugt sind, dass das Frischfach, aufgrund der Umgebungstemperatur oder dem Öffnen der Tür nicht kalt genug sind.

6.16 Empfehlungen für Aufbewahrung gefrorener Lebensmittel

Das Fach muss auf mindestens -18°C eingestellt sein.

1. Stellen Sie die Lebensmittel so schnell wie möglich in den Gefrierschrank, um ein Auftauen zu vermeiden.
2. Überprüfen Sie vor dem Einfrieren das „Verfallsdatum“ auf der Verpackung, um sicherzustellen, dass es nicht abgelaufen ist.
3. Stellen Sie sicher, dass die Verpackung des Lebensmittels nicht beschädigt ist.

6.17 Einzelheiten zum Tiefkühler

Gemäß den IEC 62552-Standards muss das Gefriergerät über eine Kapazität zum Einfrieren von 4,5 kg an Lebensmitteln bei Temperaturen von -18°C oder niedriger in 24 Stunden pro jeweils 100 Liter an Gefrierfachvolumen verfügen. Lebensmittel können über eine längere Zeit hinweg nur bei Temperaturen von weniger als -18°C gelagert werden. Sie können die Lebensmittel über Monate frisch halten (im Tiefkühlgerät bei Temperaturen von oder niedriger als -18°C Grad).

Nutzung des Gerätes

Die einzufrierenden Lebensmittel dürfen nicht mit bereits tiefgekühlten Produkten in Berührung kommen, um ein teilweises Auftauen zu verhindern.

Blanchieren Sie das Gemüse und gießen Sie das Wasser ab, um die Lagerzeit bei Tiefkühlung zu verlängern. Legen Sie das Gefriergut nach dem Abgießen in luftdichte Verpackungen und dann in das Gerriergerät. Bananen, Tomaten, Salat, Sellerie, gekochte Eier, Kartoffeln und vergleichbare Lebensmittel dürfen nicht eingepackt werden. Ein Einfrieren solcher Lebensmittel verringert lediglich den Nährwert und die Lebensmittelqualität und führt zu rascherem Verderben, und damit zu ernsten Gesundheitsschäden führen.

6.18 Einlegen von Lebensmitteln

Gefrierfacheinschübe	Verschiedenes Gefriergut, einschließlich von Fleisch, Fisch, Eiscreme, Gemüse usw.
Frischefacheinschübe	Lebensmittel in Töpfen, Behältern mit Deckeln und Verschlusskappen, sowie Eier (geschlossenen Gefäßen)
Türeinschübe im Frischefach	In kleinen Verpackungen befindliche Lebensmittel oder Getränke..
Gemüsefach	Obst und Gemüse
Fach für frische Lebensmittel	Feinkostprodukte (Brotaufstriche, Fleischprodukte für den raschen Verbrauch)

6.19 Warnton bei offener Tür

(Diese Funktion ist optional)

Ein Signalton ertönt, wenn die Gerätetür für länger als 1,5 Minute geöffnet ist. Der Signalton verstummt, wenn die Tür geschlossen oder eine beliebige Taste auf der Anzeige (sofern vorhanden) wird

6.20 Beleuchtungslampe

Als Innenlampen werden LED-Leuchten verwendet. Kontaktieren Sie bei Problemen mit dem Geräts mit dieser Lampe den zuständigen Kundendienst. Die in diesem Gerät verwendeten Lampen können nicht für die Hausbeleuchtung verwendet werden. Die beabsichtigte Verwendung dieser Lampe soll dem Benutzer helfen, Lebensmittel sicher und bequem in den Kühl- / Gefrierschrank zu stellen.

7 Wartung und Säuberung



WARNUNG: Lesen Sie zuerst den Abschnitt „Sicherheitshinweise“!



WARNUNG: Ziehen Sie den Netzstecker bevor Sie das Gerät reinigen.

- Verwenden Sie zum Reinigen des Produkts keine scharfen oder scheuernden Werkzeuge. Verwenden Sie keine Materialien wie Haushaltsreiniger, Seifen, Reinigungsmittel, Gas, Benzin, Alkohol, Wachs usw.
- Der Staub muss mindestens einmal im Jahr vom Lüftungsgitter auf der Rückseite des Produkts entfernt werden (ohne die Abdeckung zu öffnen). Die Reinigung muss mit einem trockenen Tuch durchgeführt werden.
- Achten Sie darauf, dass die Abdeckung der Lampen und sonstige Elektroteile nicht mit Wasser in Kontakt kommen.
- Reinigen Sie die Tür nur mit einem feuchten Tuch. Entfernen Sie den gesamten Inhalt, um die Tür- und Gehäuseregale zu entfernen. Entfernen Sie die Türregale, indem Sie sie nach oben heben. Reinigen Sie die Türeinsätze gründlich und setzen Sie sie sodann wieder ein, indem Sie diesen nach unten gleiten lassen.
- Verwenden Sie kein chlorhaltiges Wasser bzw. chlorhaltige Reinigungsmittel zur Reinigung der Außenflächen und chrombeschichteten Teile des Geräts. Chlor lässt metallische Oberflächen rosten.
- Verwenden Sie keine scharfen und abrasiven Werkzeuge, Seife, Reinigungsmittel, Reinigungsmittel, Gas, Benzin, Lacke und ähnliche Substanzen, um eine Verformung des Kunststoffteils und das Entfernen von Drucken auf dem Teil zu verhindern. Verwenden Sie zum Reinigen warmes Wasser und ein weiches Tuch und trocknen Sie es anschließend ab.
- Bei Produkten ohne Frostschutzfunktion

können Wassertropfen und Eisbildung bis zu einer Fingerdicke an der Rückwand des Gefrierfachs auftreten. Nicht reinigen und niemals Öle oder ähnliche Materialien auftragen.

- Verwenden Sie ein leicht angefeuchtetes Mikrofaser Tuch, um die Außenfläche des Produkts zu reinigen. Schwämme und andere Arten von Reinigungskleidung können Kratzer verursachen.
- Um alle entfernbaren Komponenten während der Reinigung der Innenfläche des Produkts zu reinigen, waschen Sie diese Komponenten mit einer milden Lösung aus Seife, Wasser und Karbonat. Gründlich waschen und trocknen. Kontakt von Wasser mit Beleuchtungskomponenten und dem Bedienfeld verhindern.



VORSICHT!

Verwenden Sie auf keiner Innenfläche Essig, Reinigungsalkohol oder andere Reinigungsmittel auf Alkoholbasis.

7.1 Außenflächen aus Edelstahl

Verwenden Sie ein nicht scheuerndes Reinigungsmittel aus rostfreiem Stahl und tragen Sie es mit einem weichen, fusselfreien Tuch auf. Wischen Sie zum Polieren die Oberfläche vorsichtig mit einem mit Wasser angefeuchteten Mikrofaser Tuch ab und verwenden Sie eine trockene Poliergäme. Folgen Sie immer den Adern des Edelstahls.

7.2 Reinigung der Produkte mit Glastüren

Entfernen Sie die Schutzfolie von den Gläsern. Auf der Oberfläche der Gläser befindet sich eine Beschichtung. Diese Beschichtung minimiert die Bildung von Flecken und ermöglicht eine einfache Reinigung der gebildeten Flecken und Schmutzstellen. Glas, das nicht durch Beschichtung geschützt ist, kann einer dauerhaften Bindung von organischen oder anorganischen Verunreinigungen auf Luft- und Wasserbasis wie Kalkstein, Mineralsalzen, unverbrannten Kohlenwasserstoffen, Metalloxiden und Silikonen

ausgesetzt sein, die in kurzer Zeit leicht Flecken und physikalische Schäden verursachen von Zeit. Die Gläser sauber zu halten wird sehr schwierig, wenn nicht unmöglich, obwohl sie regelmäßig gereinigt werden. Infolgedessen verschlechtert sich die Transparenz und das Aussehen des Glases. Harte und abrasive Reinigungsmethoden und -mittel verstärken diese Defekte weiter und beschleunigen den Verschlechterungsprozess. Für routinemäßige Reinigungsprozesse *sind nicht alkalische und nicht korrosive Reinigungsmittel auf Wasserbasis zu verwenden.

Um eine längere Lebensdauer dieser Beschichtung zu erreichen, dürfen während der Reinigung keine alkalischen und ätzenden Substanzen verwendet werden.

Ein Temperprozess wird angewendet, um die Beständigkeit dieser Gläser gegen Stöße und Brüche zu erhöhen.

Als zusätzliche Sicherheitsmaßnahme wurde ein Sicherheitsfilm auf die Rückseite dieser Brille aufgebracht, um Umweltschäden bei Bruch zu vermeiden.

7.3 Gerüche verhindern

Das Gerät wurde ohne die Verwendung von Geruch erzeugenden Materialien hergestellt. Jedoch kann die unsachgemäße Lagerung von Lebensmitteln wie auch eine unzureichende Reinigung der Innenräume zur Entstehung von Gerüchen führen.

Um dies zu vermeiden, sollten Sie den Innenraum mit kohlenstoffhaltigem Wasser alle vierzehn Tage reinigen.

- Lagern Sie die Lebensmittel in geschlossenen Behältern. Mikroorganismen können auf unverschlossene Lebensmittel überspringen und unangenehme Gerüche verursachen.
- Bewahren Sie keine verdorbenen Lebensmittel bzw. solche mit abgelaufenem Haltbarkeitsdatum im Kühlschrank auf.



Tee ist einer der wirksamsten Geruchsentferner. Legen Sie die Pulpa des gebrühten Tees in einen offenen Behälter und entnehmen Sie es spätestens nach 12 Stunden. Wenn Sie das Teepulpe länger als 12 Stunden im Produkt aufbewahren, werden die Organismen, die den Geruch verursachen, gesammelt, sodass es selbst die Geruchsquelle sein kann.

7.4 Schutz der Kunststoffoberflächen

Auf Kunststoffoberflächen ausgelaufenes Öl kann diese beschädigen. Reinigen Sie daher solche Verschmutzungen unverzüglich.

8 Problemlösung

Bitte arbeiten Sie diese Liste durch, bevor Sie sich an den Kundendienst wenden. Das kann Ihnen Zeit und Geld sparen. Diese Liste enthält häufig aufgetretene Probleme, die nicht auf Material- oder Verarbeitungsfehler zurückzuführen sind. Nicht alle hier beschriebenen Funktionen sind bei jedem Modell verfügbar.

Der Kühlschrank schaltet sich nicht ein.

- Möglicherweise ist er nicht richtig angeschlossen. >>> Schließen Sie das Gerät richtig an.
- Die entsprechende Haussicherung ist herausgesprungen oder durchgebrannt. >>> Prüfen Sie die Sicherung.

Kondensation an den Seitenwänden des Kühlbereiches (Multizone, Kühlkontrolle und FlexiZone).

- Die Tür wurde häufig geöffnet/geschlossen. >>> Verzichten Sie auf häufiges Öffnen/Schließen der Kühlschranktür.
- Die Umgebung könnte zu feucht sein. >>> Installieren Sie das Kühlschrank nicht an sehr feuchten Orten.
- Lebensmittel mit hohem Feuchtigkeitsgehalt wurden in Behältern ohne Deckel in den Kühlschrank gegeben. >>> Geben Sie Lebensmittel mit hohem Feuchtigkeitsgehalt nicht in offenen Behältern in den Kühlschrank.
- Die Kühlschranktür steht offen. >>> Halten Sie die Kühlschranktüren nur möglichst kurz geöffnet.
- Das Thermostat wurde auf eine sehr niedrige Temperatur eingestellt. >>> Stellen Sie das Thermostat auf einen geeigneten Wert ein.

Der Kompressor arbeitet nicht.

- Eine Schutzschaltung stoppt den Kompressor bei kurzzeitigen Unterbrechungen der Stromversorgung und wenn das Gerät zu oft und schnell ein- und ausgeschaltet wird, um eine Überdruck des Kühlmittels im System zu vermeiden. Der Kühlschrank beginnt nach etwa sechs Minuten wieder zu arbeiten. Bitte wenden Sie sich an den autorisierten Kundendienst, falls Ihr Kühlschrank nach Ablauf dieser Zeit nicht wieder zu arbeiten beginnt.
- Das Kühlgerät wird abgetaut. >>> Dies ist bei einem Kühlschrank mit vollautomatischem Abtauen völlig normal. Das Gerät wird regelmäßig abgetaut.
- Der Kühlschrank ist nicht angeschlossen. >>> Achten Sie darauf, dass der Stecker in die Steckdose passt.
- Die Temperatureinstellungen stimmen nicht. >>> Wählen Sie den richtigen Temperaturwert.
- Es liegt ein Stromausfall vor. >>> Der Kühlschrank setzt seinen Betrieb fort, wenn die Stromversorgung wiederhergestellt ist.

Das Betriebsgeräusch nimmt zu, wenn der Kühlschrank arbeitet.

- Das Leistungsverhalten des Kühlgerätes kann sich je nach Umgebungstemperatur ändern. Dies ist völlig normal und keine Fehlfunktion.

Der Kühlschrank arbeitet sehr intensiv oder über eine sehr lange Zeit.

- Ihr neues Gerät ist vielleicht etwas größer als sein Vorgänger. Große Kühlgeräte arbeiten oft längere Zeit.
- Die Umgebungstemperatur ist eventuell sehr hoch. >>> Bei hohen Umgebungstemperaturen arbeitet das Gerät etwas länger.
- Der Kühlschrank wurde erst vor Kurzem in Betrieb genommen oder mit Lebensmitteln gefüllt. >>> Wenn das Gerät erst vor Kurzem in Betrieb genommen oder mit Lebensmitteln gefüllt wurde, dauert es etwas länger, bis die eingestellte Temperatur erreicht ist. Dies ist völlig normal.
- Kurz zuvor wurden größere Mengen warmer Speisen in den Kühlschrank gestellt. >>> Geben Sie keine warmen oder gar heißen Speisen in den Kühlschrank.
- Die Türen wurden häufig geöffnet oder längere Zeit nicht richtig geschlossen. >>> Der Kühlschrank muss länger arbeiten, weil warme Luft in den Innenraum eingedrungen ist. Vermeiden Sie häufiges Öffnen der Türen.
- Die Tür des Kühl- oder Tiefkühlbereichs war nur angelehnt. >>> Vergewissern Sie sich, dass die Türen richtig geschlossen wurden.
- Die Kühlschranktemperatur ist sehr niedrig eingestellt. >>> Stellen Sie die Kühlschranktemperatur höher ein. Warten Sie dann ab, bis diese Temperatur erreicht ist.
- Die Türdichtungen von Kühl- oder Gefrierbereich sind verschmutzt, verschlissen, beschädigt oder sitzen nicht richtig. >>> Reinigen oder ersetzen Sie die Dichtung. Beschädigte oder defekte Dichtungen führen dazu, dass der Kühlschrank länger arbeiten muss, um die Temperatur halten zu können.

Die Temperatur im Kühlbereich ist angemessen, während Temperatur im Tiefkühlbereich sehr niedrig ist.

- Die Tiefkühlbereichtemperatur ist sehr niedrig eingestellt. >>> Tiefkühlbereichtemperatur höher einstellen, Temperatur nach einer Weile prüfen.

Fehlerbehebung

Die Temperatur im Tiefkühlbereich ist angemessen, während die Temperatur im Kühlbereich sehr niedrig ist.

- Die Kühltemperatur ist sehr niedrig eingestellt. >>> Stellen Sie die Kühltemperatur wärmer ein, prüfen Sie die Temperatur nach einer Weile.

Im Kühlbereich gelagerte Lebensmittel frieren ein.

- Die Kühlbereichtemperatur ist sehr hoch eingestellt. >>> Kühlbereichtemperatur niedriger einstellen, Temperatur nach einer Weile prüfen.

Die Temperatur im Kühl- oder Tiefkühlbereich ist sehr hoch.

- Die Kühlbereichtemperatur ist sehr hoch eingestellt. >>> Die Kühlbereichtemperatur wirkt sich auf die Temperatur des Tiefkühlbereichs aus. Stellen Sie den Kühl- oder Tiefkühlbereich auf eine geeignete Temperatur ein.
- Türen wurden häufig geöffnet oder längere Zeit nicht richtig geschlossen. >>> Verzichten Sie auf häufiges Öffnen der Türen.
- Die Tür wurde eventuell nicht richtig geschlossen. >>> Tür richtig schließen.
- Der Kühlschrank wurde erst vor Kurzem in Betrieb genommen oder mit Lebensmitteln gefüllt. >>> Dies ist normal. Wenn das Gerät erst vor Kurzem in Betrieb genommen oder mit Lebensmitteln gefüllt wurde, dauert es etwas länger, bis die eingestellte Temperatur erreicht ist.
- Kurz zuvor wurden größere Mengen warmer Speisen in den Kühlschrank gestellt. >>> Geben Sie keine warmen oder gar heißen Speisen in den Kühlschrank.

Vibrationen oder Betriebsgeräusche.

- Der Boden ist nicht stabil oder gerade. >>> Falls der Kühlschrank bei Bewegung leicht wackelt, richten Sie ihn mit den Füßen aus. Achten Sie darauf, dass der Boden eben ist und das Gewicht des Kühlschranks problemlos tragen kann.
- Gegenstände, die auf dem Kühlschrank abgestellt wurden, können Geräusche verursachen. >>> Nehmen Sie die Gegenstände herunter.

Fließ- oder Spritzgeräusche sind zu hören.

- Aus technischen Gründen bewegen sich Flüssigkeiten und Gase innerhalb des Gerätes. >>> Dies ist völlig normal und keine Fehlfunktion.

Der Kühlschrank pfeift.

- Im Inneren befinden sich Gebläse zum Kühlen des Gerätes. Dies ist völlig normal und keine Fehlfunktion.

Feuchtigkeit an den Kühlschrankinnenflächen.

- Bei heißen und feuchten Wetterlagen treten verstärkt Eisbildung und Kondensation auf. Dies ist völlig normal und keine Fehlfunktion.
- Türen wurden häufig geöffnet oder längere Zeit nicht richtig geschlossen. >>> Verzichten Sie auf häufiges Öffnen der Türen. Schließen Sie die Türen, falls sie offen sind.
- Eine Tür wurde eventuell nicht richtig geschlossen. >>> Tür richtig schließen.

Feuchtigkeit sammelt sich an der Außenseite des Kühlschranks oder an den Türen an.

- Hohe Luftfeuchtigkeit. Dies ist bei feuchtem Wetter völlig normal. >>> Die Kondensation verschwindet, wenn der Feuchtigkeitsgehalt abnimmt.
- Externer Feuchtigkeitsniederschlag im Bereich zwischen den beiden Türen des Kühlschranks, wenn das Gerät selten benutzt wird. Dies ist völlig normal. Der Feuchtigkeitsniederschlag verschwindet bei häufiger Verwendung.

Unangenehmer Geruch im Kühlschrank.

- Das Gerät wurde nicht regelmäßig gereinigt. Reinigen Sie das Innere des Kühlschranks mit einem Schwamm, den Sie mit lauwarmem oder kohlenensäurehaltigem Wasser angefeuchtet haben.
- Einige Behälter oder Verpackungsmaterialien können Gerüche verursachen. >>> Andere Behälter und Verpackungsmaterialien bzw. Produkte anderer Hersteller verwenden.
- Lebensmittel wurden in Behältern ohne Deckel in den Kühlschrank gegeben. >>> Lebensmittel in geschlossenen Behältern aufbewahren. Mikroorganismen aus Behältern ohne Deckel können unangenehme Gerüche verursachen.
- Nehmen Sie abgelaufene oder verdorbene Lebensmittel aus dem Kühlschrank.

Die Tür kann nicht geschlossen werden.

- Lebensmittelpackungen verhindern ein vollständiges Schließen der Tür. >>> Entfernen Sie die Verpackungen, welche die Tür blockieren.
- Der Kühlschrank hat keinen stabilen Stand. >>> Passen Sie die Kühlschrankfüße so an, dass der Kühlschrank in Waage ist.
- Der Boden ist nicht eben oder nicht stabil genug. >>> Achten Sie darauf, dass der Boden eben ist und das Gewicht des Kühlschranks problemlos tragen kann.

Das Gemüsefach klemmt.

- Lebensmittel könnten die obere Wand des Gemüsefachs berühren. >>> Verteilen Sie die Lebensmittel im Gemüsefach anders.

Fehlerbehebung

Wenn die Geräteoberfläche heiß ist.

Die Bereiche zwischen den beiden Türen, an den Seitenflächen und hinten am Grill können im Betrieb sehr heiß werden. Dies ist völlig normal und weist nicht auf eine Fehlfunktion hin.

Gebläse läuft weiter, wenn die Tür geöffnet wird.

Es ist normal, dass das Gebläse weiterläuft, wenn die Tür des Tiefkühlbereichs geöffnet wird.



WARNUNG: Falls sich ein Problem nicht mit den Hinweisen in diesem Abschnitt lösen lassen sollte, wenden Sie sich bitte an Ihren Händler oder an den autorisierten Kundendienst. Versuchen Sie niemals, ein fehlerhaftes Produkt selbst zu reparieren.

HAFTUNGSAUSSCHLUSS / WARNUNG

Einige (einfache) Fehler können vom Endbenutzer angemessen behandelt werden, ohne dass Sicherheitsprobleme oder unsichere Verwendung auftreten, sofern sie innerhalb der Grenzen und gemäß den folgenden Anweisungen ausgeführt werden (siehe Abschnitt „Selbstreparatur“).

Sofern im Abschnitt „Selbstreparatur“ unten nichts anderes autorisiert ist, sind Reparaturen an registrierte professionelle Reparaturtechniker zu richten, um Sicherheitsprobleme zu vermeiden. Ein registrierter professioneller Reparaturbetrieb ist ein professioneller Reparaturtechniker, dem vom Hersteller Zugang zu den Anweisungen und der Ersatzteilliste dieses Produkts gemäß den in den Rechtsakten entsprechend der Richtlinie 2009/125/EG beschriebenen Methoden gewährt wurde.

Allerdings kann nur der Dienstleister (d.h. autorisierte professionelle Reparaturtechniker), den Sie über die in der Bedienungsanleitung/Garantiekarte angegebene Telefonnummer oder über Ihren autorisierten Händler erreichen können, einen Service gemäß den Garantiebedingungen anbieten. Bitte beachten Sie daher, dass Reparaturen durch professionelle Reparaturtechniker (die nicht von Beko autorisiert sind) zum Erlischen der Garantie führen.

Selbstreparatur

Die Selbstreparatur kann vom Endbenutzer in Bezug auf folgende Ersatzteile durchgeführt werden: Dichtungen, Filter, Türscharniere, Körbe, Propeller, Kunststoffzubehör usw. (eine aktualisierte Liste ist ab dem 1. März 2021 ebenfalls in support.beko.com verfügbar).

Um die Produktsicherheit zu gewährleisten und das Risiko schwerer Verletzungen zu vermeiden, muss die erwähnte Selbstreparatur gemäß den Anweisungen im Benutzerhandbuch zur Selbstreparatur durchgeführt werden, die unter support.beko.com verfügbar sind. Ziehen Sie zu Ihrer Sicherheit den Stecker aus der Steckdose, bevor Sie eine Selbstreparatur durchführen.

Reparatur- und Reparaturversuche von Endbenutzern für Teile, die nicht in dieser Liste enthalten sind und/oder die Anweisungen in den Benutzerhandbüchern zur Selbstreparatur nicht befolgen oder die auf support.beko.com verfügbar sind, können zu Sicherheitsproblemen führen, die nicht auf Bekozurückzuführen sind, und führt zum Erlöschen der Garantie des Produkts.

Deshalb wird dringend empfohlen, dass Endbenutzer nicht versuchen, Reparaturen durchzuführen, die außerhalb der genannten Ersatzteilliste liegen, und sich in solchen Fällen an autorisierte professionelle Reparaturtechniker oder registrierte professionelle Reparaturtechniker wenden. Ansonsten können solche Versuche von Endbenutzern Sicherheitsprobleme verursachen und das Produkt beschädigen und anschließend Brand, Überschwemmungen, Stromschläge und schwere Personenschäden verursachen.

Beispielsweise müssen, ohne darauf beschränkt zu sein, die folgenden Reparaturen an autorisierte professionelle Reparaturtechniker oder registrierte professionelle Reparaturtechniker gerichtet werden: Kompressor, Kühlkreislauf, Hauptplatine, Wechselrichterplatine, Anzeigetafel usw.

Der Hersteller/Verkäufer kann in keinem Fall haftbar gemacht werden, in dem Endbenutzer die oben genannten Bestimmungen nicht einhalten.

Die Ersatzteilverfügbarkeit des von Ihnen gekauften Kühlschranks beträgt 10 Jahre.

Während dieser Zeit stehen Originalersatzteile zur Verfügung, um den Kühlschrank ordnungsgemäß zu betreiben.

Die Mindestgarantiedauer für den von Ihnen gekauften Kühlschrank beträgt 24 Monate.

Dieses Produkt ist mit einer Lichtquelle der Energieklasse „G“ ausgestattet.

Die Lichtquelle in diesem Produkt darf nur von professionellen Reparaturtechnikern ersetzt werden.

beko

Frigorifero

Manuale utente

Hladilnik

Navodila za uporabo

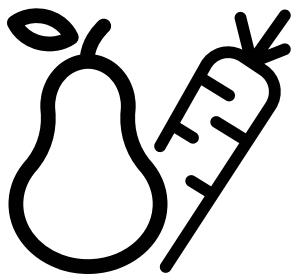

GN163241DXBN

IT/SL

58 6602 0000/AE 2/2

CE

Gentile Cliente,

Cortesemente leggi il presente manuale prima di iniziare ad usare il prodotto.

Ti ringraziamo per aver scelto questo prodotto. Vorremmo che il prodotto, che è stato realizzato con la tecnologia più avanzata, ti possa offrire l'efficienza ottimale. Per questo, prima di utilizzare il prodotto leggi attentamente questo manuale e qualsiasi altra documentazione fornita e conservali per riferimenti futuri.

Presta particolare attenzione alle informazioni e alle avvertenze contenute nel manuale utente. In questo modo proteggerai te stesso e il tuo prodotto da possibili pericoli. Conserva il manuale utente. Se dovessi consegnare il prodotto a qualcun altro, non dimenticare di includere questa guida.



Nella guida utente sono utilizzati i seguenti simboli:

 Pericolo che potrebbe causare morte o lesioni.

AVVISO Un pericolo che potrebbe causare danni materiali al prodotto o all'ambiente circostante

 Informazioni importanti o suggerimenti utili relativamente al funzionamento.

 Leggi il manuale utente.

 INFORMATION	
	<p>.Le informazioni sul modello memorizzate nella banca dati dei prodotti possono essere consultate sul seguente sito web, cercando l'identificativo del modello (*) presente sull'etichetta energetica.</p> <p>https://eprel.ec.europa.eu/</p>

1 Istruzioni di sicurezza	3	5 Preparazione	13
 1.1 Uso preposto	3	6 Funzionamento del prodotto	14
 1.2 - Sicurezza per bambini, persone diversamente abili e animali domestici . . .	3	6.1 Spegnimento del prodotto	14
 1.3 - Sicurezza elettrica	4	6 Funzionamento del prodotto	15
 1.4 - Sicurezza nel trasporto	4	6.2 Pannello indicatore	15
 1.5 - Sicurezza nell'installazione	4	6.3 Pannello indicatore	18
 1.6- Sicurezza nelle operazioni	5	6.4 Modulo deodorizzatore	20
 1.7- Sicurezza nella manutenzione e pulizia	6	(FreshGuard).	20
 1.8- HomeWhiz	6	6.5 Cassetto frutta e verdura a umidità controllata (SempreFresco+)	21
 1.9- Illuminazione	6	6.6 Luce blu/HarvestFresh.	21
2 Istruzioni relative all'ambiente	7	6.7 Utilizzo dell'erogatore dell'acqua.	22
2.1 Conformità con le normative WEEE e sullo smaltimento dei prodotti di scarico:	7	6.8 Riempimento del serbatoio dell'erogatore dell'acqua	22
2.2 Conformità con la direttiva RoHS	7	6.9 Pulizia del serbatoio dell'acqua	22
2.3 Informazioni sull'imballaggio	7	6.10 Cestello prodotti caseari (cella frigorifera) fornisce	24
3 Il frigorifero	8	6.11 Comparto verdura	24
4 Installazione	9	6.12 Ionizzatore	24
4.1 Luogo idoneo per l'installazione	9	6.13 Filtro odori	24
4.2 Fissaggio dei cunei in plastica	9	6.14 Macchina del ghiaccio e scatola di stoccaggio del ghiaccio	24
4.3 Regolazione dei piedini	10	6.15 Congelamento di alimenti freschi	25
4.4 Collegamento elettrico.	11	6.16 Consigli per conservare alimenti surgelati	25
5 Preparazione	12	6.17 Dettagli congelatore	25
5.1 Cosa fare per risparmiare energia.	12	6.18 Posizionamento degli alimenti	26
5.2. Funzionamento iniziale	13	6.19 Avviso di porta aperta	26
		6.20 Lampada di illuminazione	26
		7 Manutenzione e pulizia	27
		7.1 Superfici esterne in acciaio inossidabile . .	27
		7.2 Pulizia dei prodotti con porte in vetro . . .	27
		7 Manutenzione e pulizia	28
		7.3. Prevenzione dei cattivi odori	28
		7.4 Protezione delle superfici in plastica . . .	28
		8 Guida alla risoluzione dei problemi	29

1 Istruzioni di sicurezza

- Questa sezione contiene istruzioni di sicurezza che aiutano a proteggersi da rischi di lesioni personali o danni alle cose.
- La nostra azienda non è responsabile per danni che possono verificarsi se queste istruzioni non vengono seguite.

 Le procedure di installazione e riparazione devono sempre essere eseguite dal produttore, dal servizio assistenza autorizzato o da una persona qualificata e specificata dall'importatore.

 Utilizzare solo parti e accessori originali.

 I pezzi di ricambio originali verranno forniti per 10 anni, successivamente alla data di acquisto del prodotto.

 Non riparare o sostituire alcuna parte del prodotto, se non espressamente specificato nel manuale d'uso.

 Non apportare modifiche tecniche al prodotto.

1.1 Uso preposto

- Questo prodotto non è adatto all'uso commerciale e non deve essere utilizzato al di fuori dell'uso preposto.

Il prodotto è progettato per l'uso in case e ambienti interni.

Ad esempio:

- Cucine per il personale in negozi, uffici e altri ambienti di lavoro,
- Fattorie,
- Aree utilizzate dai clienti in hotel, motel e altri tipi di alloggio,
- Alberghi di tipo bed & breakfast, pensioni,
- Catering e applicazioni simili che non prevedano la vendita al dettaglio.

Questo prodotto non deve essere utilizzato all'aperto con o senza tenda sopra di esso, come su barche, balconi o terrazze. Non esporre il prodotto a pioggia, neve, sole o vento.

Rischio di incendio!

1.2 - Sicurezza per bambini, persone diversamente abili e animali domestici

- Questo prodotto può essere utilizzato da bambini a partire dagli 8 anni e da persone con limitate capacità fisiche, sensoriali o mentali o con scarsa esperienza e conoscenze, a condizione che siano sorvegliati o addestrati sull'uso sicuro del prodotto e conoscano i rischi che il suo utilizzo comporta.
- I bambini di età compresa tra i 3 e gli 8 anni possono inserire e togliere i prodotti da refrigerare.
- I prodotti elettrici sono pericolosi per i bambini e gli animali domestici. I bambini e gli animali domestici non devono giocare con, arrampicarsi su o entrare nel prodotto.
- La pulizia e la manutenzione da parte dell'utente non devono essere effettuate da bambini, a meno che non siano sorvegliati da qualcuno.
- Tenere i materiali di imballaggio lontano dalla portata dei bambini. Rischio di lesioni e di soffocamento!
- Prima di smaltire un prodotto vecchio o obsoleto:
 1. Scollegare il prodotto afferrando la spina.
 2. Tagliare il cavo di alimentazione e rimuoverlo dall'apparecchio insieme alla spina
 3. Non rimuovere i ripiani o i cassetti, in modo che sia più difficile per i bambini entrare nel prodotto.
 4. Rimuovere gli sportelli.

Istruzioni di sicurezza

5. Tenere il prodotto in modo che non si ribalti.

6. Non permettere ai bambini di giocare con il vecchio prodotto.

- Non gettare mai il prodotto nel fuoco per smaltirlo. Rischio di esplosione!
- Se sulla porta del prodotto è presente una serratura, la chiave deve essere tenuta fuori dalla portata dei bambini.

1.3 - Sicurezza elettrica

- Il prodotto deve essere scollegato durante le procedure di installazione, manutenzione, pulizia, riparazione e spostamento.
- Se il cavo di alimentazione è danneggiato, deve essere sostituito da una persona qualificata e specificata dal produttore, dal servizio assistenza autorizzato o da un importatore, al fine di evitare potenziali pericoli.
- Non schiacciare il cavo di alimentazione sotto o dietro il prodotto. Non appoggiare oggetti pesanti sul cavo di alimentazione. Il cavo di alimentazione non deve essere piegato eccessivamente, non deve essere schiacciato e non deve venire a contatto con una qualsiasi fonte di calore.
- Non utilizzare prolunghie, multiple o adattatori per far funzionare il prodotto.
- Le multiple o le fonti di alimentazione portatili possono surriscaldarsi e causare incendi. Pertanto, non tenere le multiple dietro o vicino al prodotto.
- La spina deve essere facilmente accessibile. Nel caso non sia possibile, l'impianto elettrico a cui è collegato il prodotto deve contenere un dispositivo (come un fusibile, un interruttore, un salvavita, ecc.) che sia conforme alle norme elettriche e che scolleghi tutti i poli dalla rete.
- Non toccare la spina di alimentazione con le mani bagnate.
- Togliere la spina dalla presa, afferrando la spina e non il cavo.

1.4 - Sicurezza nel trasporto

- Il prodotto è pesante, non spostarlo da soli.
- Non tenerne lo sportello, quando si sposta il prodotto.
- Fare attenzione a non danneggiare il sistema di raffreddamento o le tubazioni durante il trasporto. Se le tubazioni sono danneggiate,

non accendere il prodotto e contattare il servizio di assistenza autorizzato.

1.5 - Sicurezza nell'installazione

- Contattare il servizio di assistenza autorizzato per l'installazione del prodotto. Per rendere il prodotto pronto per l'utilizzo, consultare le informazioni contenute nel manuale d'uso, per assicurarsi che gli impianti elettrici e idrici siano adatti. In caso contrario, chiamare un elettricista e un idraulico qualificati, per ottenere le necessarie disposizioni. Se non ci si rivolge a un aiuto professionale, vi è il rischio di scosse elettriche, incendi, problemi con il prodotto o lesioni!
- Prima dell'installazione, controllare se il prodotto presenta difetti. Se il prodotto è danneggiato, non farlo installare.
- Posizionare il prodotto su una superficie pulita, piana e solida e bilanciarlo con piedini regolabili. In caso contrario, il prodotto potrebbe ribaltarsi e causare lesioni.
- Il luogo di installazione deve essere asciutto e ben ventilato. Non collocare tappeti, moquette o rivestimenti simili sotto al prodotto. Una ventilazione insufficiente è rischio di incendio!
- Non coprire o bloccare le aperture adibite alla ventilazione. In caso contrario, il consumo di energia elettrica aumenta e il prodotto potrebbe danneggiarsi.
- Il prodotto non deve essere collegato a sistemi di alimentazione come alimentatori solari. In caso contrario, il prodotto potrebbe danneggiarsi a causa di improvvisi cambiamenti di tensione!
- Più refrigerante contiene un frigorifero, più grande deve essere il luogo di installazione. Se il luogo scelto per l'installazione è troppo piccolo, il refrigerante infiammabile e la miscela di aria si accumulano in caso di perdite di refrigerante nel sistema di raffreddamento. Lo spazio necessario per ogni 8 gr di refrigerante è di almeno 1 m³. La quantità di refrigerante nel prodotto è indicata sulla targhetta di identificazione.
- Il prodotto non deve essere installato in luoghi esposti alla luce diretta del sole e deve essere tenuto lontano da fonti di calore come piani cottura, radiatori, ecc.

Se si deve installare il prodotto in prossimità di una fonte di calore, è necessario utilizzare un'adeguata

Frigorifero/Manuale dell'Utente

Istruzioni di sicurezza

piastra di isolamento e mantenere le seguenti distanze minime dalla fonte di calore:

- Almeno 30 cm di distanza da fonti di calore come piani di cottura, forni, radiatori o stufe,
- Minimo 5 cm di distanza dai forni elettrici.
- La classe di protezione del prodotto è di tipo I. Inserire il prodotto in una presa con messa a terra che sia conforme ai valori di tensione, corrente e frequenza indicati sulla targhetta del prodotto. La presa deve essere dotata di un interruttore automatico da 10 A - 16 A. La nostra azienda non sarà responsabile per eventuali danni che si verificheranno qualora il prodotto venga utilizzato senza messa a terra e collegamento elettrico in conformità con le normative locali e nazionali.
- Il prodotto non deve essere collegato alla rete elettrica durante l'installazione. In caso contrario, sussiste il rischio di scosse elettriche e di lesioni!
- Non inserire il prodotto in prese che siano allentate, smontate, rotte, sporche, grasse o che presentino il rischio di entrare in contatto con l'acqua.
- Posizionare il cavo di alimentazione e i tubi flessibili (se presenti) del prodotto in modo che non causino il rischio di inciamparvi dentro.
- L'esposizione all'umidità delle parti sotto tensione o del cavo di alimentazione può causare un corto circuito. Pertanto, non installare il prodotto in luoghi come garage o lavanderie, dove l'umidità è elevata o l'acqua può schizzare. Se il frigorifero si bagna d'acqua, scollegarlo e chiamare il servizio di assistenza autorizzato.
- Non collegare mai il frigorifero a dispositivi di risparmio energetico. Tali sistemi sono dannosi per il prodotto.

1.6- Sicurezza nelle operazioni

- Non utilizzare mai solventi chimici sul prodotto. Rischio di esplosione!
- In caso di malfunzionamento del prodotto, scollegarlo e non utilizzarlo, fino a quando non viene riparato dal servizio di assistenza autorizzato. Rischio di scosse elettriche!
- Non collocare fonti di fiamma (candele accese, sigarette, ecc.) sul prodotto o nelle sue vicinanze.

- Non salire sul prodotto. Rischio di caduta e di ferite!
- Non danneggiare i tubi del sistema di raffreddamento con oggetti appuntiti o affilati. Il refrigerante che potrebbe fuoriuscire quando i tubi del refrigerante, le prolunghe dei tubi o i rivestimenti superficiali vengono perforati provoca irritazioni cutanee e lesioni agli occhi.
- A meno che non sia raccomandato dal produttore, non collocare o utilizzare dispositivi elettrici all'interno del frigorifero/congelatore.
- Fare attenzione a non incastrare le mani o qualsiasi altra parte del corpo nelle parti mobili all'interno del frigorifero. Fare attenzione a non schiacciare le dita tra lo sportello e il frigorifero. Fare attenzione nell'aprire e chiudere lo sportello, in particolare in presenza di bambini.
- Non mangiare mai gelati, cubetti di ghiaccio o cibi surgelati subito dopo averli tolti dal frigorifero. Rischio di congelamento!
- Se si hanno le mani bagnate, non toccare le pareti interne o le parti metalliche del freezer o gli alimenti in esso conservati. Rischio di congelamento!
- Non collocare nel congelatore barattoli o bottiglie che contengono bevande gassate o liquidi che possano congelarsi. Lattine e bottiglie possono scoppiare. Rischio di lesioni e danni materiali!
- Non collocare o utilizzare spray infiammabili, materiali infiammabili, ghiaccio secco, sostanze chimiche o materiali simili sensibili al calore vicino al frigorifero. Rischio di incendio e di esplosione!
- Non conservare nel prodotto materiali esplosivi che contengono materiali infiammabili, come le bombolette spray.
- Non collocare sul prodotto contenitori pieni di liquido. Gli spruzzi d'acqua su una parte elettrica possono causare scosse elettriche o generare un incendio.
- Questo prodotto non è destinato alla conservazione di medicinali, plasma sanguigno, preparati di laboratorio o sostanze mediche simili e prodotti soggetti alla direttiva sui prodotti medici.

Istruzioni di sicurezza

- L'uso del prodotto diversamente da quanto preposto può causare il deterioramento o la scadenza dei prodotti conservati al suo interno.
- Se il frigorifero è dotato di luce blu, non guardare la luce con strumenti ottici. Non fissare direttamente la lampada UV LED per lungo tempo. La luce ultravioletta può causare affaticamento agli occhi.
- Non sovraccaricare il prodotto. Gli oggetti nel frigorifero possono cadere quando si apre lo sportello, causando lesioni o danni. Problemi simili possono verificarsi se un qualsiasi oggetto viene posizionato sul prodotto.
- Per evitare lesioni, assicurarsi di aver pulito tutto il ghiaccio e l'acqua che potrebbero essere caduti o schizzati sul pavimento.
- Modificate la posizione dei ripiani/portabottiglie sullo sportello del frigorifero solo da vuoti. Rischio di lesioni!
- Non collocare oggetti che possono cadere/ribaltarsi sul prodotto. Tali oggetti possono cadere quando lo sportello è aperto e causare lesioni e/o danni materiali.
- Non colpire o esercitare una forza eccessiva sulle superfici in vetro. Il vetro rotto può causare lesioni e/o danni materiali.
- Il sistema di raffreddamento del prodotto contiene refrigerante R600a: Il tipo di refrigerante utilizzato nel prodotto è indicato sulla targhetta di identificazione. Questo refrigerante è infiammabile. Pertanto, fare attenzione a non danneggiare il sistema di raffreddamento o le tubazioni mentre il prodotto è in uso. Se le tubazioni sono danneggiate:
 - Non toccare il prodotto o il cavo di alimentazione,
 - Tenere lontano da potenziali fonti infiammabili, che possono far incendiare il prodotto.
 - Ventilare l'area in cui si trova il prodotto. Non utilizzare ventilatori.
 - Contattare il servizio di assistenza autorizzato.
- Se il prodotto è danneggiato e si nota una perdita di refrigerante, stare lontani dal refrigerante. Il refrigerante può causare

congelamento in caso di contatto con la pelle.

1.7- Sicurezza nella manutenzione e pulizia

- Non tirare la maniglia dello sportello se è necessario spostare il prodotto per la pulizia. La maniglia può rompersi e causare lesioni, se si esercita una forza eccessiva su di essa.
- Non spruzzare o versare acqua sopra o all'interno del prodotto durante la pulizia. Rischio di incendio e di scosse elettriche!
- Non utilizzare utensili affilati o abrasivi per la pulizia del prodotto. Non utilizzare prodotti per la pulizia della casa, detersivi, gas, benzina, diluente, alcool, vernici, ecc.
- Utilizzare all'interno dell'elettrodomestico solo prodotti per la pulizia e la manutenzione che non siano nocivi per gli alimenti.
- Non utilizzare mai detersivi a vapore per pulire o sbrinare il prodotto. Il vapore entra a contatto con le parti sotto tensione del frigorifero, causando cortocircuiti o scosse elettriche!
- Assicurarsi che non entri acqua nei circuiti elettronici o negli elementi preposti all'illuminazione del prodotto.
- Utilizzare un panno pulito e asciutto per pulire i materiali estranei o la polvere sui perni della spina. Non utilizzare un panno umido o bagnato per pulire la spina. Rischio di incendio e di scosse elettriche!

1.8- HomeWhiz

- Se si utilizza il prodotto tramite l'app HomeWhiz, è necessario osservare le avvertenze di sicurezza anche quando si è lontani dal prodotto. È inoltre necessario seguire le avvertenze nell'app.

1.9- Illuminazione

- Contattare il servizio di assistenza autorizzato ove sia necessario sostituire il LED/la lampadina utilizzata per l'illuminazione.

2 Istruzioni relative all'ambiente

2.1 Conformità con le normative WEEE e sullo smaltimento dei prodotti di scarico:

Questo prodotto è conforme alla direttiva WEEE dell'UE (2012/19/EU). Questo prodotto porta un simbolo di classificazione per la strumentazione elettrica ed elettronica di scarto (WEEE).



Questo simbolo indica che il presente prodotto alla fine della sua vita utile non deve essere smaltito con altri rifiuti domestici. Il dispositivo usato deve essere restituito al punto di raccolta ufficiale

per il riciclaggio dei dispositivi elettrici ed elettronici. Per trovare questi sistemi di raccolta si prega di contattare le autorità locali o il rivenditore presso il quale è stato acquistato il prodotto. Ogni famiglia svolge un ruolo importante nel recupero e nel riciclaggio di vecchie apparecchiature. Un adeguato smaltimento dell'apparecchiatura usata aiuta a prevenire potenziali conseguenze negative per l'ambiente e la salute umana.

2.2 Conformità con la direttiva RoHS

Il prodotto acquistato è conforme con la Direttiva UE RoHS (2011/65/EU). Non contiene materiali dannosi e proibiti e indicati nella Direttiva.

2.3 Informazioni sull'imballaggio



I materiali che compongono l'imballaggio del prodotto sono realizzati a partire da materiali riciclabili in conformità con le nostre Normative Ambientali Nazionali.

Non smaltire i materiali dell'imballaggio congiuntamente ai rifiuti domestici o ad altri rifiuti. Portarli presso i punti di raccolta imballaggi indicati dalle autorità locali.

3 Il frigorifero

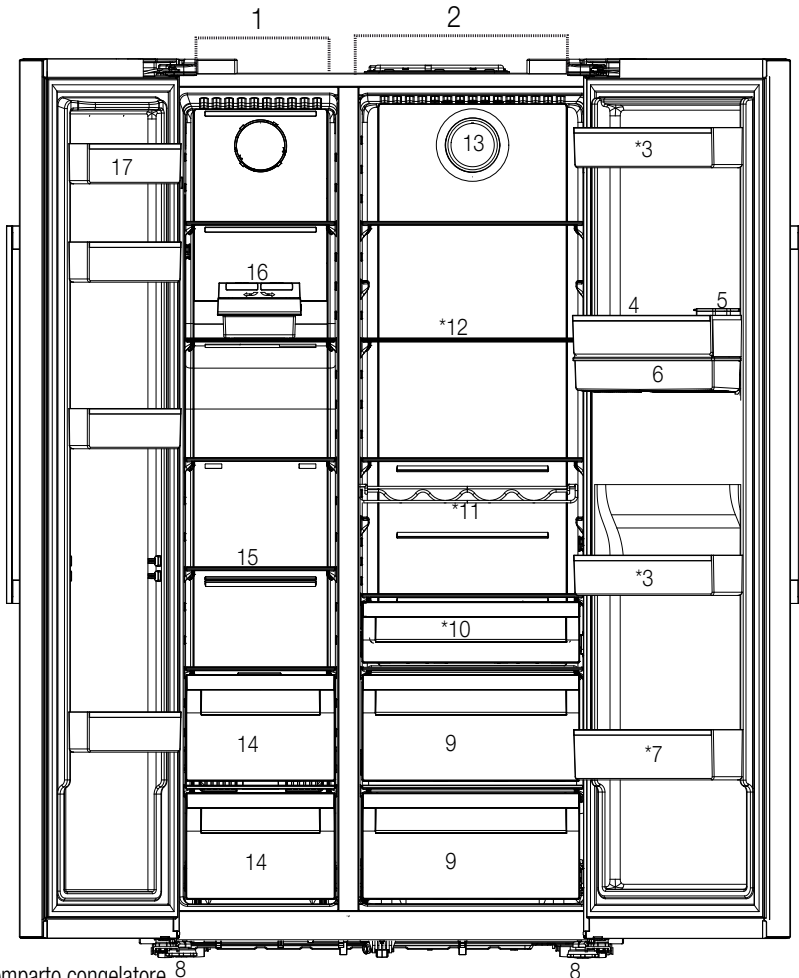

- 1- Comparto congelatore ⁸
- 2- Comparto raffreddatore
- 3- Ripiani della porta dello scomparto raffreddatore
- 4- Comparto uova
- 5- Riempimento del serbatoio dell'erogatore di acqua
- 6- Serbatoio dell'erogatore di acqua
- 7- Ripiano per bottiglie
- 8- Supporti regolabili
- 9- Cassetto frutta e verdura
- 10- Cestello prodotti caseari (cella frigorifera) fornisce
- 11- Ripiano per bottiglie
- 12- Ripiani in vetro
- 13- Ventola
- 14- Comparti per la conservazione di alimenti congelati
- 15- Ripiano in vetro scomparto congelatore
- 16- Macchina del ghiaccio
- 17- Ripiani della porta dello scomparto congelatore

Non disponibile con tutti i modelli



***Opzionale:** Le figure in questo manuale utente sono schematiche, e potrebbero non corrispondere esattamente al prodotto. Qualora il prodotto non contenga le parti descritte, l'informazione riguarda altri modelli.

4 Installazione

4.1 Luogo idoneo per l'installazione



Leggere prima la sezione "Istruzioni di sicurezza"!

Il prodotto necessita di adeguata ventilazione per un funzionamento efficiente. Se in prodotto viene collocato in una alcova, lasciare almeno 5 cm di spazio tra il prodotto, il soffitto, i muri laterali e il muro retrostante.

Se in prodotto viene collocato in una alcova, lasciare almeno 5 cm di spazio tra il prodotto, il soffitto, i muri laterali e il muro retrostante. Controllare se il componente di protezione della parete posteriore è presente e nel suo alloggiamento (se fornito con il prodotto). Se il componente non è disponibile, o se è stato smarrito o è caduto, posizionare il prodotto in modo tale da lasciare almeno 5 cm di spazio libero tra il retro del prodotto e le pareti del locale. Lo spazio libero nella parte posteriore è importante per il funzionamento efficiente del prodotto.



AVVERTENZA: Non usare prolunghe o multi prese per il collegamento elettrico.



AVVERTENZA: Il produttore non si assume nessuna responsabilità per gli eventuali danni causati dagli interventi eseguiti da personale non autorizzato.



AVVERTENZA: Durante l'installazione, il cavo di alimentazione del prodotto deve essere scollegato. Il mancato rispetto di queste istruzioni potrebbe provocare morte o altre gravi lesioni!



AVVERTENZA: : Qualora la porta sia troppo stretta per consentire il passaggio del prodotto, togliere la porta e ruotarla; qualora ciò non funzioni, contattare il servizio autorizzato.

- Collocare il prodotto su una superficie piana per evitare vibrazioni.
- Collocare il prodotto ad almeno a 30 cm dal termosifone, dalla stufa e da altre fonti di calore e ad almeno 5 cm da eventuali forni elettrici.
- Non esporre il prodotto alla luce solare diretta o conservare in ambienti umidi.

- Il prodotto richiede una circolazione dell'aria adeguata per funzionare con efficacia. Qualora il prodotto venga posizionato in un padiglione estivo, ricordare di lasciare una distanza di almeno 5 cm fra il prodotto, il soffitto, e le pareti.

4.2 Fissaggio dei cunei in plastica

Servirsi dei cunei in plastica forniti in dotazione con il prodotto per garantire una circolazione d'aria sufficiente fra il prodotto e la parete.

1. Per fissare i cunei, rimuovere le viti sul prodotto e usare le viti fornite in dotazione con i cunei.

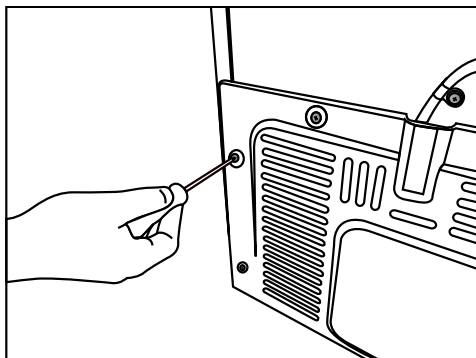

2. Fissare 2 cunei in plastica sul coperchio della ventilazione, come indicato nella figura.

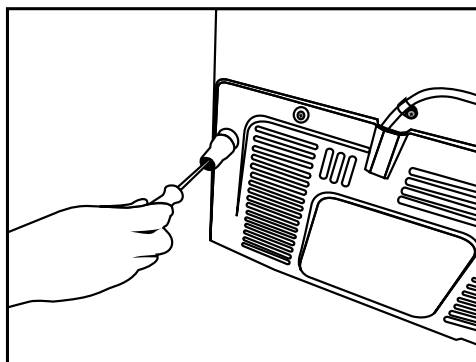

Installazione

Per regolare le porte in verticale:

- Allentare il dado di fissaggio che si trova sulla parte inferiore
- Avvitare il dado di regolazione (CW/CCW) in base alla posizione della porta
- Serrare il dado di fissaggio per la posizione finale

Per regolare le porte in orizzontale:

- Allentare la vite di fissaggio che si trova sulla parte inferiore
- Allentare la vite di fissaggio che si trova sulla parte superiore
- Avvitare il bullone di regolazione (CW/CCW) sul lato in base alla posizione della porta
- Serrare il bullone di fissaggio sulla parte superiore per la posizione finale
- Serrare la vite di fissaggio che si trova sulla parte inferiore

4.3 Regolazione dei piedini

Qualora il prodotto non sia in equilibrio, regolare i supporti anteriori regolabili, ruotandoli verso destra o verso sinistra.

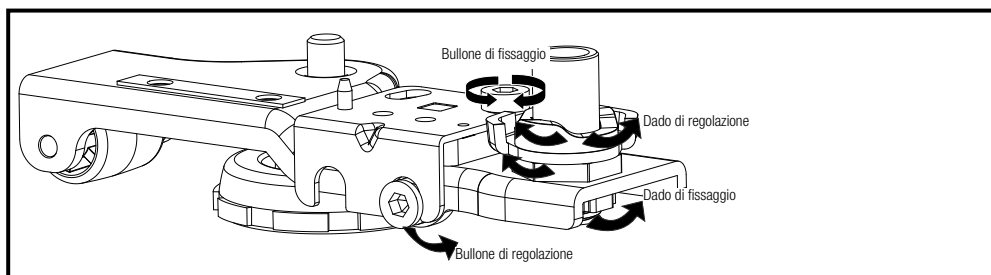
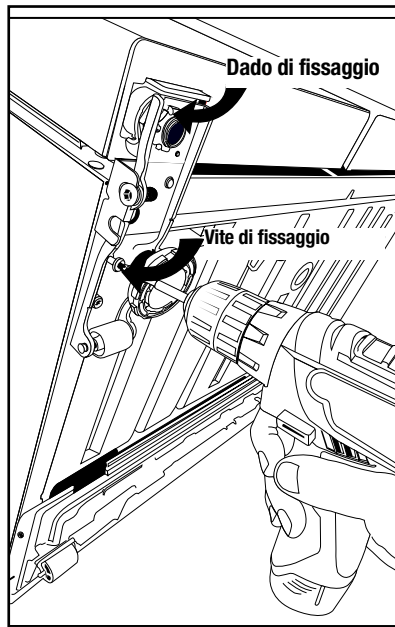
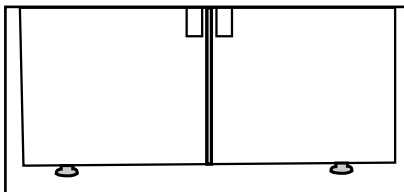

4.4 Collegamento elettrico



AVVERTENZA: Non usare prolunghe o multi prese per il collegamento elettrico.



AVVERTENZA: I cavi di alimentazione danneggiati vanno sostituiti dal servizio autorizzato.

- La nostra azienda non si assume alcuna responsabilità per gli eventuali danni dovuti a un uso senza messa a terra e collegamento elettrico non conforme alle normative nazionali.
- Il cavo di corrente deve essere facilmente accessibile dopo l'installazione.



Avvertenza: superficie calda!

Le pareti laterali del prodotto sono dotate di tubi di raffreddamento per migliorare il sistema generale di raffreddamento. L'elevata pressione del fluido potrebbe fluire attraverso queste superfici, causando il riscaldamento eccessivo delle superfici sulle pareti laterali. Ciò è normale e non richiede interventi di manutenzione. Fare attenzione quando si toccano queste aree.

5 Preparazione



Leggere prima la sezione "Istruzioni di sicurezza"!

5.1 Cosa fare per risparmiare energia



Collegare il prodotto a sistemi di risparmio energetico elettronici potrebbe danneggiare il prodotto.

- Per apparecchiature indipendenti; questo apparecchio refrigerante non è destinato ad essere utilizzato come l'apparecchiatura indipendente;
- Non tenere aperte a lungo le porte del frigorifero.
- Non mettere alimenti caldi o bevande direttamente dentro al frigorifero.
- Non riempire eccessivamente il frigorifero; il blocco del flusso d'aria interno ne ridurrà la capacità di raffreddamento.
- A seconda delle caratteristiche del prodotto, lo scongelamento degli alimenti surgelati nello scomparto raffreddatore garantirà un risparmio energetico preservando al tempo stesso la qualità degli alimenti.
- Per garantire il risparmio energetico e tenere sempre gli alimenti nelle condizioni migliori, gli alimenti devono essere conservati utilizzando i cassetti dello scomparto raffreddatore.

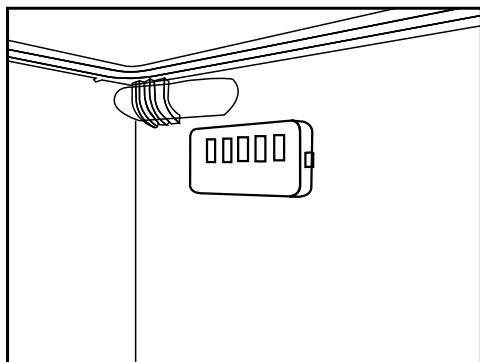

- Accertarsi che gli alimenti non siano in contatto con il sensore di temperatura dello scomparto raffreddatore di seguito descritto.
- L'aria calda e umida, non penetrando direttamente nel prodotto quando le porte non sono aperte, permetterà al prodotto di ottimizzare la funzione di protezione degli alimenti. In questa funzione di risparmio energetico, funzioni e componenti come il compressore, la ventola, il riscaldatore, lo sbrinatorio, l'illuminazione, il display, etc. funzioneranno in base alle esigenze per consumare energia minima mantenendo la freschezza del cibo.
- Nel caso siano presenti più opzioni, i ripiani in vetro devono essere posizionati in modo che le prese d'aria sulla parete posteriore non siano bloccate, preferibilmente le prese d'aria restano sotto il ripiano in vetro. Questa combinazione può aiutare a migliorare la distribuzione dell'aria e l'efficienza energetica.

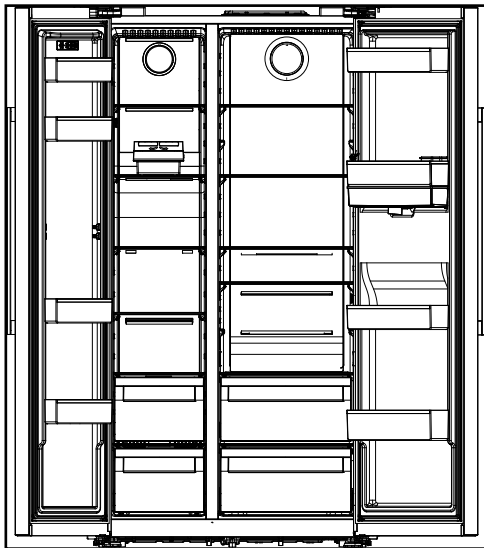

5.2. Funzionamento iniziale

Prima di iniziare a usare il frigorifero, accertarsi che tutti i preparativi necessari vengano eseguiti in conformità con le istruzioni contenute nelle sezioni "Istruzioni di sicurezza e relative all'ambiente" e "Installazione".

- Tenere il prodotto in funzione senza alimenti al suo interno per 12 ore e non aprire la porta a meno che ciò non sia assolutamente necessario.



Si sentirà un suono quando viene attivato il compressore. È normale sentire dei suoni anche quando il compressore non è attivo, a causa dei liquidi e dei gas compressi all'interno del sistema di raffreddamento.



È normale che le estremità anteriori del frigorifero siano calde. Queste aree sono state progettate per riscaldarsi per evitare la condensa.



Per alcuni modelli, il pannello indicatore si spegne automaticamente 1 minuto dopo la chiusura della porta. Si riattiva quando la porta è aperta o si preme un qualsiasi pulsante.

6 Funzionamento del prodotto



Leggere prima la sezione "Istruzioni di sicurezza"!

- Per accelerare le operazioni di scongelamento, non utilizzare attrezzi meccanici o altri utensili diversi da quelli raccomandati dal produttore.
- Non utilizzare mai parti del frigorifero, come la porta o i cassetti, come supporto o come gradini. Ciò potrebbe causare il ribaltamento del prodotto o il danneggiamento dei suoi componenti.
- Il prodotto dovrebbe essere usato unicamente per la conservazione di alimenti.
- Spegnerne la valvola dell'acqua se si è lontani da casa (ad esempio in vacanza) e non si utilizza la macchinetta per il ghiaccio o l'erogatore d'acqua per un lungo periodo di tempo. In caso contrario, potrebbero verificarsi perdite d'acqua.

6.1 Spegnimento del prodotto

- Se non si utilizza il prodotto per un lungo periodo:
 - staccare la spina,
 - rimuovere il cibo per evitare cattivi odori,
 - aspettare che il ghiaccio sia scongelato,
 - pulire l'interno e aspettare che si asciughi,
 - lasciare le porte aperte per evitare danni alla plastica del corpo interno.

6 Funzionamento del prodotto

Leggere prima la sezione "Istruzioni di sicurezza"!

6.2 Pannello indicatore

I pannelli indicatori potrebbero variare a seconda del modello del prodotto.

Le funzioni audio e video dei pannelli indicatori assisteranno l'utente in fase di utilizzo del frigorifero.

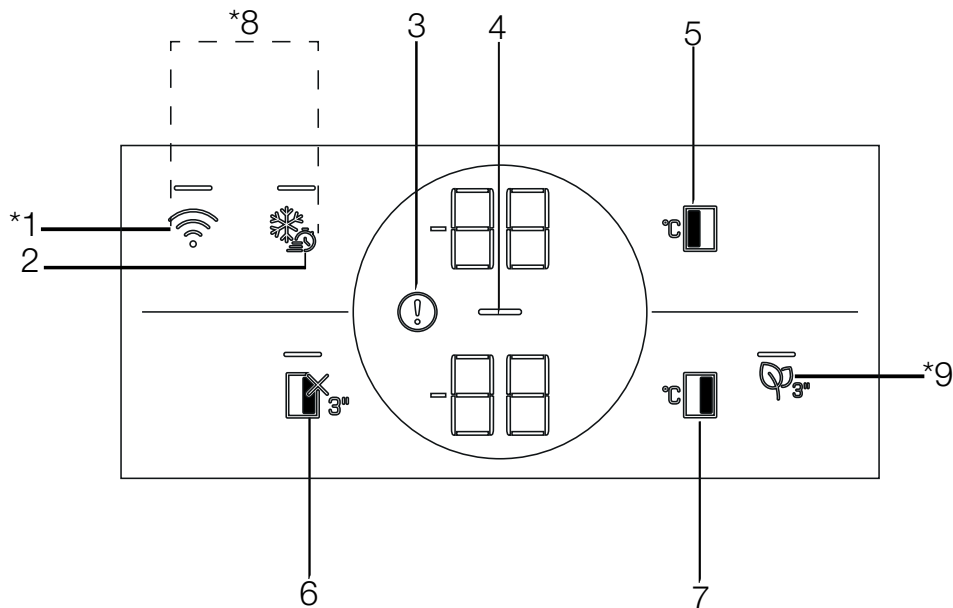

1. Tasto wireless
2. Tasto di congelamento rapido
3. Temperatura elevata / avvertenza errore
4. Indicatore della funzione di risparmio energetico (display off)
5. Tasto di impostazione della temperatura dello scomparto congelatore
6. Tasto funzione dello scomparto raffreddatore OFF (Vacanza)
7. Tasto di impostazione della temperatura dello scomparto raffreddatore
8. Tasto per il ripristino delle impostazioni della connessione wireless
9. Tasto Modulo Rimozione dei Cattivi Odori

***Non disponibile con tutti i modelli**



***Opzionale:** Le funzioni visualizzate sono opzionali, ci potrebbero essere delle differenze di forma e posizione nelle funzioni trovate sul pannello display del proprio dispositivo.

Uso del prodotto

1. Tasto wireless

Questo tasto viene utilizzato per effettuare una connessione wireless con il proprio prodotto tramite l'applicazione mobile HomeWhiz.

Quando si preme il tasto per un lungo periodo (3 secondi), sul display/schermo il simbolo di connessione wireless lampeggia lentamente (con intervalli di 0,5 secondi). A questo punto sul prodotto viene visualizzata la rete domestica.

Dopo aver raggiunto la connessione wireless con il prodotto, il simbolo di connessione wireless () si illumina continuamente (fisso).

Una volta stabilita la connessione iniziale, è possibile attivare/disattivare la connessione con una breve pressione di questo tasto. Il simbolo della connessione wireless lampeggerà brevemente (a intervalli di 0,2 sec.) fino a quando non viene stabilita la connessione. Quando la connessione è attiva, il simbolo della connessione wireless resterà accesa in maniera continua (fisso).

Se la connessione non può essere stabilita per un lungo periodo di tempo, controllare le impostazioni per la connessione e consultare la sezione "Risoluzione dei problemi" del manuale utente.

Per la connessione wireless dovrà essere utilizzata l'applicazione HomeWhiz. Le varie fasi di installazione sono descritte sull'applicazione durante l'installazione. È possibile accedere all'applicazione leggendo il codice QR disponibile sull'etichetta HomeWhiz del prodotto. L'applicazione è offerta attraverso App Store per i dispositivi IOS e attraverso Play Store per i dispositivi Android.

Visitare il sito <https://www.homewhiz.com/> per informazioni dettagliate.

2. Tasto di congelamento rapido

Quando si preme il tasto di congelamento rapido, il LED del tasto si illumina e si attiva la funzione di congelamento rapido. La temperatura dello scomparto congelamento è impostata a -27 gradi Celsius. Per annullare la funzione premere nuovamente il tasto. La funzione di congelamento rapido sarà automaticamente annullata dopo 24 ore. Per congelare grandi quantitativi di alimenti freschi, premere il tasto

di congelamento rapido prima di collocare gli alimenti all'interno dello scomparto congelatore.

3. Temperatura elevata / avvertenza errore

Questo indicatore () deve essere attivo quando il frigorifero non è in grado di eseguire un raffreddamento adeguato o in caso di errore del sensore. La lettera "E" deve essere visualizzata sull'indicatore della temperatura dello scomparto di congelamento e cifre come 1,2,3... dovranno essere visualizzate sull'indicatore della temperatura dello scomparto di raffreddamento. Queste cifre forniscono informazioni al servizio autorizzato sull'errore verificatosi.

Quando si carica cibo caldo nello scomparto di congelamento o si tiene aperta la porta per un lungo periodo di tempo potrebbe visualizzarsi un punto esclamativo. Non si tratta di un guasto, questa avvertenza dovrà essere rimossa quando il cibo viene raffreddato o quando viene premuto un tasto qualsiasi.

4. Indicatore della funzione di risparmio energetico (display off)

La funzione di risparmio energetico viene attivata automaticamente e il simbolo di risparmio energetico () viene visualizzato quando la porta del prodotto non viene aperta o chiusa per un certo periodo di tempo. Quando la funzione di risparmio energetico è attiva, tutti i simboli sul display, ad eccezione del simbolo del risparmio energetico, saranno spenti. Quando la funzione di risparmio energetico è attiva, la pressione di qualsiasi tasto o l'apertura della porta disattiverà la funzione di risparmio energetico e i segnali del display torneranno ai livelli normali. La funzione di risparmio energetico è una funzione attiva per impostazione predefinita e non può essere annullata.

5. Tasto di impostazione della temperatura dello scomparto congelatore

Per lo scomparto raffreddatore è disponibile l'impostazione della temperatura. La pressione di questo tasto abiliterà l'impostazione della temperatura dello scomparto congelatore a -18, -19, -20, -21, -22, -23, -24 gradi Celsius.

Uso del prodotto



6. Tasto funzione dello scomparto raffreddatore OFF (Vacanza)

Per attivare la funzione vacanza premere il tasto per 3 secondi. La modalità vacanza è attivata e il LED sul tasto è illuminato. Sull'indicatore della temperatura dello scomparto di raffreddamento (raffreddatore) sarà visualizzato “- -” e quindi non eseguirà attivamente il raffreddamento. Quando questa funzione è attivata, nello scomparto di raffreddamento non dovranno conservarsi alimenti. Gli altri scomparti continueranno a raffreddare in base alla temperatura impostata. Per annullare questa funzione, premere il tasto di nuovo per 3 secondi.

7. Tasto di impostazione della temperatura dello scomparto raffreddatore

Per lo scomparto raffreddatore è disponibile l'impostazione della temperatura. La pressione di questo tasto abiliterà l'impostazione della temperatura dello scomparto raffreddatore a 8,7,6,5,4,3 , 2 e 1 grado Celsius.

8. Tasto per il ripristino delle impostazioni della connessione wireless

Per ripristinare le impostazioni della connessione wireless, premere contemporaneamente i tasti Congelamento rapido  e connessione wireless  per 3 secondi. Tutte le informazioni dell'utente registrate in precedenza vengono annullate e le impostazioni della connessione wireless vengono ripristinate/resettate ai valori predefiniti di fabbrica.

9. Tasto Modulo Rimozione dei Cattivi Odori

Premere questo tasto per 3 secondi per attivare/disattivare la funzione di rimozione dei cattivi odori. Il LED sul tasto si accende quando la funzione di rimozione dei cattivi odori è attiva. Quando la funzione è attivata, il modulo di rimozione dei cattivi odori funziona a intervalli periodici.

Uso del prodotto

6.3 Pannello indicatore

I pannelli indicatori potrebbero variare a seconda del modello del prodotto.

Le funzioni audio e video dei pannelli indicatori assisteranno l'utente in fase di utilizzo del frigorifero.

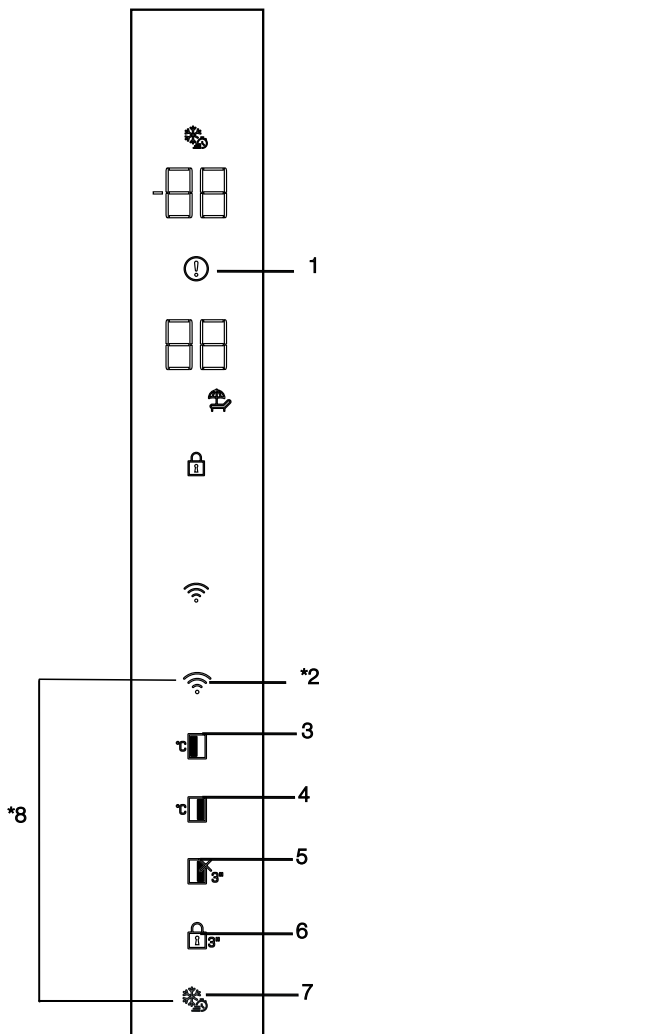

1. Temperatura elevata / avvertenza errore

2. Tasto wireless

3. Tasto di impostazione della temperatura dello scomparto congelatore

4. Tasto di impostazione della temperatura dello scomparto raffreddatore

5. Tasto funzione dello scomparto raffreddatore OFF (Vacanza)

6. Blocco tasti

7. Tasto di congelamento rapido

8. Tasto per il ripristino delle impostazioni della connessione wireless

***Non disponibile con tutti i modelli**



***Opzionale:** Le funzioni visualizzate sono opzionali, ci potrebbero essere delle differenze di forma e posizione nelle funzioni trovate sul pannello display del proprio dispositivo.

Uso del prodotto

1. Temperatura elevata / avvertenza errore

Questo indicatore (❗) sarà attivo quando il frigorifero non è in grado di eseguire un raffreddamento adeguato o in caso di errore del sensore. La lettera "E" deve essere visualizzata sull'indicatore della temperatura dello scomparto di congelamento e cifre come 1,2,3... dovranno essere visualizzate sull'indicatore della temperatura dello scomparto di raffreddamento. Queste cifre forniscono informazioni al servizio autorizzato sull'errore verificatosi.

Quando si carica cibo caldo nello scomparto di congelamento o si tiene aperta la porta per un lungo periodo di tempo potrebbe visualizzarsi un punto esclamativo. Non si tratta di un guasto, questa avvertenza dovrà essere rimossa quando il cibo viene raffreddato o quando viene premuto un tasto qualsiasi.

2. Tasto wireless

Questo tasto viene utilizzato per effettuare una connessione wireless con il proprio prodotto tramite l'applicazione mobile HomeWhiz.

Quando si preme il tasto per un lungo periodo (3 secondi), sul display/schermo il simbolo di connessione wireless lampeggia lentamente (con intervalli di 0,5 secondi). A questo punto sul prodotto viene visualizzata la rete domestica.

Dopo aver raggiunto la connessione wireless con il prodotto, il simbolo di connessione wireless (📶) si illumina continuamente (fisso).

Una volta stabilita la connessione iniziale, è possibile attivare/disattivare la connessione con una breve pressione di questo tasto. Il simbolo della connessione wireless lampeggerà brevemente (a intervalli di 0,2 sec.) fino a quando non viene stabilita la connessione. Quando la connessione è attiva, il simbolo della connessione wireless resterà accesa in maniera continua (fisso).

Se la connessione non può essere stabilita per un lungo periodo di tempo, controllare le impostazioni per la connessione e consultare la sezione "Risoluzione dei problemi" del manuale utente.

Per la connessione wireless dovrà essere utilizzata l'applicazione HomeWhiz. Le varie fasi di installazione

sono descritte sull'applicazione durante l'installazione. È possibile accedere all'applicazione leggendo il codice QR disponibile sull'etichetta HomeWhiz del prodotto. L'applicazione è offerta attraverso App Store per i dispositivi IOS e attraverso Play Store per i dispositivi Android.

Visitare il sito <https://www.homewhiz.com/> per informazioni dettagliate.

3. Tasto di impostazione della temperatura dello scomparto congelatore

Per lo scomparto raffreddatore è disponibile l'impostazione della temperatura. La pressione di questo tasto abiliterà l'impostazione della temperatura dello scomparto congelatore a -18,-19,-20,-21,-22,-23,-24 gradi Celsius.

4. Tasto di impostazione della temperatura dello scomparto raffreddatore

Per lo scomparto raffreddatore è disponibile l'impostazione della temperatura. La pressione di questo tasto abiliterà l'impostazione della temperatura dello scomparto raffreddatore a 8,7,6,5,4,3, 2 e 1 grado Celsius.

5. Tasto funzione dello scomparto raffreddatore OFF (Vacanza)

Per attivare la funzione vacanza premere il tasto per 3 secondi. La modalità vacanza è attivata e l'icona vacanza si accende, sull'indicatore della temperatura dello scomparto di raffreddamento (raffreddatore) sarà visualizzato "- -" e quindi non eseguirà attivamente il raffreddamento. Quando questa funzione è attivata, nello scomparto di raffreddamento non dovranno conservarsi alimenti. Gli altri scomparti continueranno a raffreddare in base alla temperatura impostata. Per annullare questa funzione, premere il tasto di nuovo per 3 secondi. La modalità vacanza è attivata e l'icona vacanza si accende.

6. Blocco tasti

Quando si preme il tasto di blocco tasti (🔒) per 3 secondi, il blocco tasti si attiva e il simbolo di blocco si illumina. Per disattivare il blocco tasti premere il tasto per 3 secondi.

Uso del prodotto

È possibile utilizzare la funzione di blocco tasti quando si desidera evitare modifiche all'impostazione della temperatura del frigorifero.

7. Tasto di congelamento rapido

Quando si preme il tasto di congelamento rapido, il simbolo del congelamento rapido si illumina e si attiva la funzione di congelamento rapido. La temperatura dello scomparto congelamento è impostata a -27 gradi Celsius. Per annullare la funzione premere nuovamente il tasto. La funzione di congelamento rapido sarà automaticamente annullata dopo 24 ore. Per congelare grandi quantitativi di alimenti freschi, premere il tasto di congelamento rapido prima di collocare gli alimenti all'interno dello scomparto congelatore.

8. Tasto per il ripristino delle impostazioni della connessione wireless

Per ripristinare le impostazioni della connessione wireless, premere contemporaneamente i tasti Congelamento rapido (❄️) e connessione wireless (📶) per 3 secondi. Tutte le informazioni dell'utente registrate in precedenza vengono annullate e le impostazioni della connessione wireless vengono ripristinate/resettate ai valori predefiniti di fabbrica.

6.4 Modulo deodorizzatore (FreshGuard)

(Questa funzione è opzionale)

Il modulo deodorizzatore elimina in un istante i cattivi odori dal frigorifero prima che penetrino nelle superfici. Grazie a questo modulo, il quale viene collocato sul soffitto dello scomparto per alimenti freschi, i cattivi odori si dissolvono mentre l'aria viene fatta passare attivamente sul filtro anti-odore, quindi l'aria che è stata purificata dal filtro viene reimmessa nello scomparto per alimenti freschi. In questo modo, gli odori indesiderati che potrebbero sprigionarsi durante la conservazione degli alimenti nel frigorifero vengono eliminati prima che possano penetrare nelle superfici.

Ciò si ottiene grazie alla ventola, al LED e al filtro anti-odore integrato all'interno del modulo. Quando si desidera utilizzare il modulo deodorante, attivarlo dal pulsante indicatore.



6.5 Cassetto frutta e verdura a umidità controllata (SempreFresco+)

(Optional)

Grazie al cassetto ad umidità controllata, frutta e verdura possono essere conservate più a lungo in un ambiente con condizioni ideali di umidità. Il sistema di impostazione dell'umidità con 3 opzioni di fronte al cassetto permette di controllare il livello di umidità all'interno dello scomparto a seconda degli alimenti che si conservano. Consigliamo di conservare i propri alimenti selezionando l'opzione verdura quando si conservano solo verdure, l'opzione frutta quando si conserva solo frutta e l'opzione mista quando si conservano alimenti misti.

Per migliorare il periodo di conservazione degli alimenti e per beneficiare al massimo del sistema di controllo dell'umidità, consigliamo di non conservare la verdura e la frutta in sacchetti. Lasciare quel tipo di alimenti in sacchetti di plastica farà marcire le verdure in breve tempo. Consigliamo di non conservare i cetrioli e i broccoletti, in particolare, in sacchetti chiusi. In situazioni in cui è preferibile non mettere in contatto diversi tipi di verdure, utilizzare materiali da imballaggio come la carta che abbia un certo grado di porosità in termini di igiene.

Quando si posizionano le verdure, sistemare quelle pesanti e dure in basso e quelle leggere e morbide in alto, tenendo conto del loro peso specifico.

Non mettere la frutta che ha un'alta produzione di gas etilene come la pera, l'albicocca, la pesca e in particolare la mela nello stesso cassetto con altre verdure e frutti. Il gas etilene che fuoriesce da questi frutti potrebbe far maturare più velocemente altri ortaggi e frutti e farli marcire in un periodo di tempo più breve.

6.6 Luce blu/HarvestFresh (Optional)

Per la Luce blu,

Le verdure e la frutta conservate nei cassetti illuminati con luce blu continuano a svolgere la fotosintesi e a mantenere i loro livelli di vitamina C, grazie all'effetto della lunghezza d'onda della luce blu.

Per HarvestFresh,

Le verdure e la frutta conservate in cassetti illuminati con la tecnologia HarvestFresh conservano i loro livelli di vitamine (vitamine A e C) per un periodo più lungo grazie ai cicli di luci blu, verdi, rosse e scure che simulano il ciclo della giornata.

Quando la porta del frigorifero viene aperta durante il periodo di buio della tecnologia HarvestFresh, il frigorifero lo percepirà automaticamente e illuminerà il cassetto con una delle luci blu, verdi o rosse a seconda della situazione. Il periodo di buio continua quando si chiude la porta del frigorifero in modo che rappresenti il periodo notturno del ciclo diurno.

Uso del prodotto

6.7 Utilizzo dell'erogatore dell'acqua

(Questa funzione è opzionale)



I primi bicchieri di acqua presi dall'erogatore saranno di norma tiepidi.



Se l'erogatore dell'acqua non viene usato a lungo, non bere i primi bicchieri per poi ottenere acqua pulita.

1. Spingere il braccio dell'erogatore d'acqua con il bicchiere. Se si utilizza un bicchiere di plastica morbida, la pressione con la mano del braccio risulta più facile.

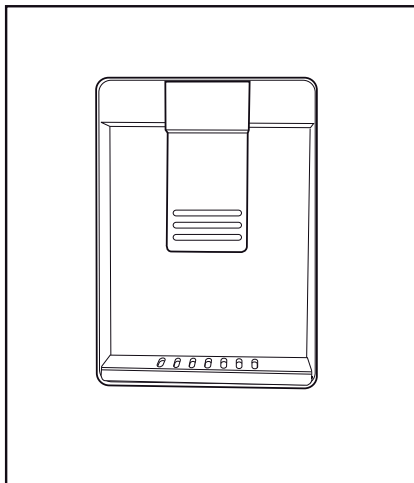

La quantità di acqua che esce dall'erogatore dipende dalla pressione che si esercita sul braccio. Per evitare il traboccamento, rilasciare leggermente la pressione sul braccio quando il livello dell'acqua nel bicchiere/contenitore aumenta. Se si preme leggermente il braccio l'acqua gocciolerà; questo è normale e non è indice di malfunzionamento.

2. Dopo aver riempito il bicchiere d'acqua come si desidera, rilasciare il braccio.

6.8 Riempimento del serbatoio dell'erogatore dell'acqua

Aprire il coperchio del serbatoio dell'acqua come mostrato in figura. Riempire con acqua potabile pura e limpida. Chiudere il coperchio.

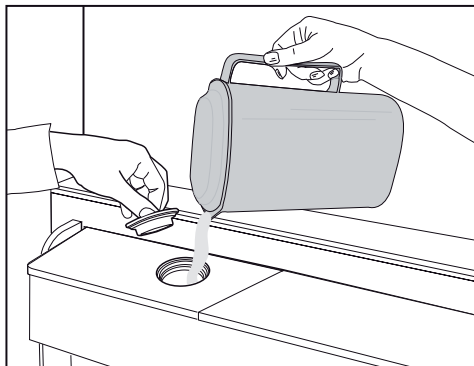

6.9 Pulizia del serbatoio dell'acqua

Rimuovere il serbatoio di riempimento dell'acqua all'interno del ripiano della porta.

Staccare tenendo entrambi i lati del ripiano della porta.

Tenere entrambi i lati del serbatoio dell'acqua e rimuovere a un angolo di 45°.

Rimuovere e pulire il coperchio del serbatoio dell'acqua.

Uso del prodotto

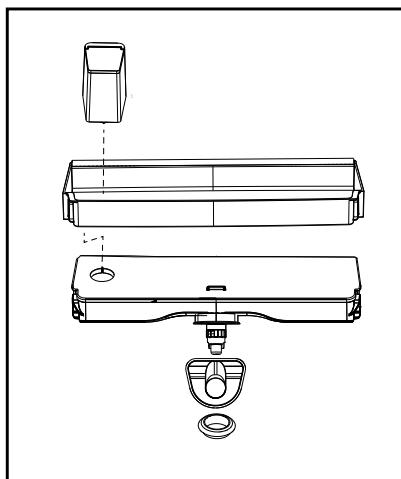
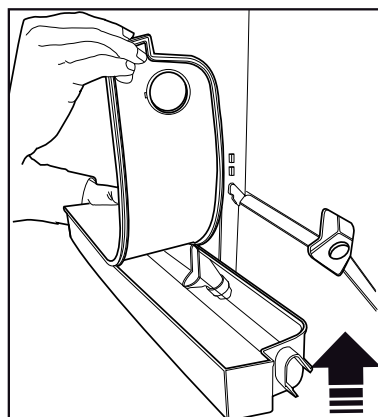
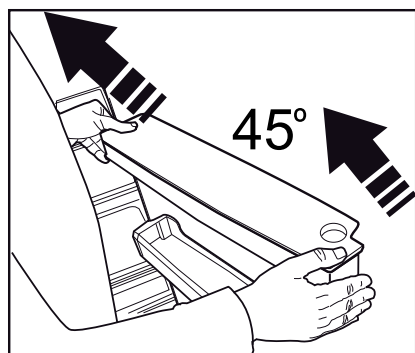
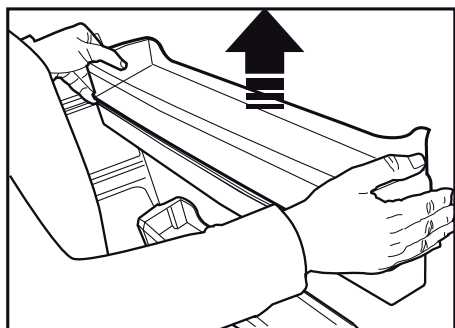

Non riempire il serbatoio dell'acqua con succo di frutta, bevande gassate, bevande alcoliche o altri liquidi incompatibili con l'uso dell'erogatore dell'acqua. L'uso di questi liquidi potrebbe provocare anomalie di funzionamento oltre che danni irreparabili all'erogatore dell'acqua. L'uso dell'erogatore secondo questa modalità non rientra nell'ambito di copertura della garanzia. Alcuni prodotti chimici e additivi all'interno di bevande / liquidi possono causare danni materiali al serbatoio dell'acqua.



Le componenti del serbatoio dell'acqua e dell'erogatore dell'acqua non possono essere lavate in lavastoviglie.



Le componenti del serbatoio dell'acqua e dell'erogatore non possono essere lavate in lavastoviglie.

Uso del prodotto

6.10 Cestello prodotti caseari (cella frigorifera) fornisce

(Questa funzione è opzionale)

Il "Cestello prodotti caseari (cella frigorifera) fornisce una temperatura più bassa all'interno dello scomparto frigorifero. Utilizzare questo cestello per conservare i prodotti di gastronomia (salumi, salsicce, latticini, ecc.) che richiedono una temperatura di conservazione più bassa oppure carne, pollo o pesce per il consumo immediato. Non conservare frutta e verdura all'interno di questo contenitore.

6.11 Scomparto verdura

Il cassetto verdura del frigorifero è stato pensato per tenere fresche le verdure conservando al tempo stesso l'umidità. A tal fine, la circolazione complessiva dell'aria è intensificata all'interno del cassetto frutta e verdura. Consigliamo di tenere frutta e verdura all'interno di questo scomparto. Tenere le verdure con foglie verdi e i frutti in cassette separate, al fine di prolungarne la durata.

6.12 Ionizzatore

(Questa funzione è opzionale)

Il sistema ionizzatore all'interno del tubo dell'aria dello scomparto del frigorifero serve per ionizzare l'aria. Le emissioni di ioni negativi elimineranno i batteri e le altre molecole che causano cattivi odori nell'aria.

6.13 Filtro odori

(Questa funzione è opzionale)

Il filtro odori nel tubo dell'aria dello scomparto del frigorifero evita la formazione di cattivi odori.

6.14 Macchina del ghiaccio e scatola di stoccaggio del ghiaccio

(Questa funzione è opzionale)

Riempire la macchina del ghiaccio con acqua e posizionare. Il ghiaccio sarà pronto all'incirca dopo due ore. Non rimuovere la macchina del ghiaccio per prendere il ghiaccio.

Ruotare di 90° in senso orario i pulsanti delle camere del ghiaccio (lato destro); il ghiaccio cadrà nella scatola di stoccaggio del ghiaccio più sotto. Sarà poi possibile rimuovere la scatola di stoccaggio del ghiaccio e servire il ghiaccio stesso.



Il contenitore del ghiaccio è stato pensato unicamente per contenere ghiaccio. Non riempire con acqua. Questa operazione potrebbe provocarne la rottura.



Nei prodotti con macchina per il ghiaccio automatica, si può sentire il rumore quando si versa il ghiaccio. Questo rumore è normale e non è un segno di guasto.

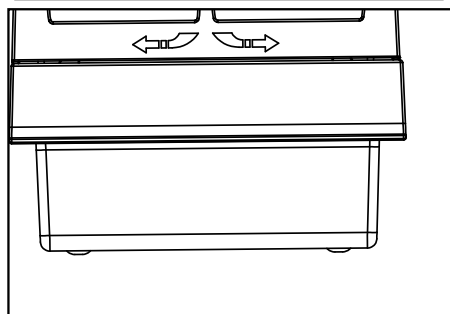
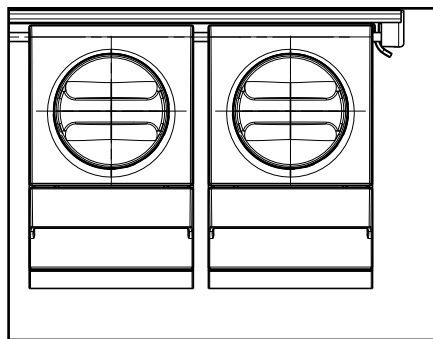

Uso del prodotto

6.15 Congelamento di alimenti freschi

- Per conservare la qualità degli alimenti, i cibi posizionati nello scomparto congelatore devono essere congelati quanto più velocemente possibile, servendosi a tal fine della funzione di congelamento rapido.
 - Per congelare grandi quantitativi di alimenti freschi, premere il pulsante di congelamento rapido 24 ore, prima di collocare gli alimenti all'interno dello scomparto congelatore.
 - Congelando gli alimenti freschi sarà possibile allungarne il tempo di conservazione all'interno dello scomparto congelatore.
 - Confezionare i cibi in sacchetti ermetici e chiudere saldamente.
 - Accertarsi che gli alimenti siano confezionati prima di inserirli all'interno del congelatore
- Servirsi di contenitori per il congelatore, pellicola e carta anti-umidità, sacchetti di plastica o altri materiali da confezionamento simili anziché della normale carta per confezionamento.
- Segnare su ogni confezione di alimenti la data del congelamento. Questo permetterà di determinare la freschezza di ogni confezione ogni volta che il freezer viene aperto. Tenere i cibi più vecchi davanti, di modo che vengano consumati prima.
 - Gli alimenti congelati vanno usati immediatamente dopo essere stati scongelati e non dovrebbero essere congelati una seconda volta.
 - Non congelare grandi quantità di cibo in una sola volta.

Impostazione dello scomparto congelatore	Impostazione dello scomparto frigorifero	Descrizioni
-18°C	4°C	Questa è l'impostazione predefinita consigliata.
-20,-22 o -24 °C	4°C	Queste impostazioni sono consigliate quando la temperatura ambiente supera i 30°C.
Congelamento rapido	4°C	Selezionare la funzione congelamento rapido 24ore prima di inserire il cibo; il prodotto tornerà alle impostazioni precedenti quando il processo viene completato.
-18°C o inferiore	2°C	Usare queste impostazioni se si ritiene che lo scomparto del congelatore non sia sufficientemente freddo, a causa della temperatura ambiente, o a causa delle frequenti aperture della porta.

6.16 Consigli per conservare alimenti surgelati

Lo scomparto deve essere impostato a una temperatura minima di -18°C.

1. Collocare gli alimenti all'interno del congelatore quanto più rapidamente possibile per evitare che si scongelino.
2. Prima del congelamento, verificare la "data di scadenza" sulla confezione per accertarsi del fatto che il prodotto non sia scaduto.
3. Accertarsi che la confezione dell'alimento non sia danneggiata.

6.17 Dettagli congelatore

Conformemente agli standard IEC 62552, il congelatore deve avere la capacità di congelare 4,5 chili di alimenti a una temperatura di -18°C o inferiore, in 24 ore, per ogni 100 l di volume di scomparto di congelamento. Gli alimenti possono essere preservati solo per lunghi periodi di tempo a temperature uguali o inferiori a -18°. Sarà possibile conservare gli alimenti freschi per mesi, all'interno del congelatore a temperature uguali o inferiori a -18°).

Uso del prodotto

Per evitare uno scongelamento parziale, gli alimenti da congelare non devono entrare in contatto con gli altri alimenti già congelati all'interno del congelatore.

Bollire le verdure e filtrare l'acqua per estendere il tempo di conservazione del congelato. Collocare gli alimenti in sacchetti ermetici, dopo aver eseguito il filtraggio e il posizionamento all'interno del congelatore. Banane, pomodori, lattuga, sedano, uova bollite, patate e altri alimenti simili non dovrebbero essere congelati. Congelando questi alimenti se ne ridurrà il valore nutrizionale e la qualità alimentare; i prodotti si potrebbero inoltre rovinare, il che causa problemi a livello di salute.

6.18 Posizionamento degli alimenti

Ripiani dello scomparto congelatore	Vari alimenti congelati quali ad esempio carne, pesce, gelato, verdura, eccetera.
Ripiani dello scomparto raffreddatore	Alimenti all'interno di pentole, vassoi e contenitori, uova (all'interno di una confezione chiusa)
Ripiani della porta dello scomparto raffreddatore	Piccoli alimenti o bevande
Cassetto per verdura	Frutta e verdura
Scomparto alimenti freschi	Prodotti gastronomici, ad esempio colazione, carne da consumare a breve

6.19 Avviso di porta aperta

(Questa funzione è opzionale)

Se la porta del prodotto rimane aperta per 1,5 minuti verrà emesso un allarme udibile. L'allarme udibile si fermerà quando la porta viene chiusa oppure quando viene premuto qualsiasi pulsante sul display, ove disponibile.

6.20 Lampada di illuminazione

La luce interna si serve di una lampadina LED. Contattare il servizio autorizzato per eventuali problemi con questa lampada.

La lampada o le lampade utilizzate in questa apparecchiatura non possono essere utilizzate per l'illuminazione della casa. L'uso previsto di questa lampada è quello di aiutare l'utente a mettere il cibo nel frigorifero/congelatore in modo sicuro e confortevole.



AVVERTENZA: Leggere anzitutto la sezione "Istruzioni di sicurezza"!



AVVERTENZA: Prima di procedere con la pulizia, scollegare il frigorifero.

- Non utilizzare utensili affilati o abrasivi per pulire il prodotto. Non utilizzare materiali come detersivi domestici, sapone, detersivi, gas, benzina alcool, cera, ecc.
- La polvere deve essere rimossa dalla griglia di ventilazione sul retro del prodotto almeno una volta all'anno (senza aprire il coperchio). La pulizia deve essere effettuata con un panno asciutto.
- Fare attenzione a tenere lontana l'acqua dalla copertura delle lampade e dalle altre componenti elettriche.
- Pulire la porta servendosi di un panno umido. Per rimuovere la porta e i vari ripiani, rimuovere prima tutto il contenuto. Rimuovere i ripiani della porta sollevandoli verso l'alto. Pulire e asciugare i ripiani, poi fissare nuovamente in posizione facendo scorrere da sopra.
- Non usare acqua con cloro o prodotti detersivi sulla superficie esterna e sulle componenti rivestite in cromo. Il cloro provoca ruggine su queste superfici metalliche.
- Per evitare la deformazione della parte in plastica e rimuovere le impronte, non utilizzare utensili affilati e abrasivi, sapone, materiali per la pulizia della casa, detersivi, gas, benzina, vernice e sostanze simili. Per pulire, usare acqua tiepida e un panno morbido, quindi asciugare.
- Sui prodotti senza la funzione No-Frost, sulla parete posteriore dello scomparto congelatore potrebbero formarsi goccioline d'acqua e ghiaccio fino allo spessore di un dito. Non pulirla; non applicare mai olio o sostanze simili.

- Per pulire la superficie esterna del prodotto utilizzare un panno in micro-fibra leggermente inumidito. Spugne e altri tipi di panni per la pulizia potrebbero graffiare la superficie.
- Per pulire tutti i componenti rimovibili durante la pulizia della superficie interna del prodotto, lavare questi componenti con una soluzione delicata composta da sapone, acqua e carbonato. Risciacquare e asciugare completamente. Evitare il contatto dell'acqua con i componenti dell'illuminazione e con il pannello di controllo.



ATTENZIONE:

Non utilizzare aceto, alcool o altri detersivi a base di alcool su nessuna delle superfici interne.

7.1 Superfici esterne in acciaio inossidabile

Utilizzare un detersivo non abrasivo per acciaio inossidabile e applicarlo con un panno morbido privo di pelucchi. Per lucidare, strofinare delicatamente la superficie con un panno in micro-fibra inumidito con acqua e utilizzare una pelle di camoscio per lucidare a secco. Seguire sempre le venature in acciaio inossidabile.

7.2 Pulizia dei prodotti con porte in vetro

Rimuovere la pellicola di protezione sui vetri. Sulla superficie in vetro è presente un rivestimento. Questo rivestimento riduce al minimo la formazione di macchie e consente una facile pulizia delle macchie stesse e della sporcizia formatasi. I vetri non protetti da un rivestimento potrebbero essere esposti in breve tempo ad agenti inquinanti organici o inorganici, atmosferici o derivanti dall'acqua, come calcare, sali minerali, idrocarburi incombusti, ossidi metallici e silicani, che provocano facili macchie e danni fisici. Nonostante vengano puliti regolarmente, mantenere puliti i vetri è molto difficile, se non impossibile. Di conseguenza, la trasparenza e il bell'aspetto del vetro si riducono. I metodi e gli agenti di pulizia duri e abrasivi aumentano ulteriormente questi difetti e accelerano il processo di deterioramento.

7 Manutenzione e pulizia

Per i processi di pulizia di routine, devono essere utilizzati prodotti di pulizia non alcalini e non corrosivi a base di acqua*.

Per ottenere una maggiore durata di questo rivestimento, durante la pulizia non devono essere utilizzate sostanze alcaline e corrosive.

Per aumentare la resistenza di questi vetri contro gli urti e le rotture viene applicato un processo di tempra.

Come ulteriore precauzione di sicurezza, sulla superficie posteriore di questi vetri è stata applicato un film di sicurezza per evitare danni all'ambiente in caso di rottura.

7.3. Prevenzione dei cattivi odori

Il prodotto è stato realizzato con materiali che non emettono cattivi odori. Il posizionamento degli alimenti in sezioni non adeguate e la pulizia delle superfici interne effettuata in modo non corretto potrebbe provocare cattivi odori.

A tal fine consigliamo di pulire l'interno con acqua gassata ogni 15 giorni.

- Tenere gli alimenti in contenitori sigillati.

I microrganismi potrebbero fuoriuscire dagli alimenti non sigillati causando così cattivi odori.

- Non conservare alimenti scaduti e marci all'interno del frigorifero.



Il tè è uno delle sostanze più efficaci per eliminare gli odori. Mettere la polpa del tè preparato nel prodotto all'interno di un contenitore aperto e toglierla dopo 12 ore al massimo. La polpa del tè conservata all'interno del prodotto per più di 12 ore assorbirà gli organismi responsabili dei cattivi odori.

7.4 Protezione delle superfici in plastica

L'olio rovesciato sulle superfici in plastica potrebbe danneggiare la superficie, e deve essere pulito immediatamente servendosi di acqua tiepida.

8 Guida alla risoluzione dei problemi

Controllare questo elenco prima di contattare il servizio clienti. Questa operazione vi consentirà di risparmiare soldi. Questo elenco contiene le lamentele più frequenti che non riguardano problemi a livello di manodopera o materiali. Alcune funzioni qui indicate potrebbero non essere valide per il prodotto in questione.

Il frigorifero non funziona.

- La presa di corrente non è stata inserita correttamente. >>> Spingerla fino a inserirla completamente nella presa.
- Il fusibile collegato alla presa che alimenta il prodotto, oppure il fusibile principale, è bruciato. >>> Controllare il fusibile.

Condensa sulla parete laterale dello scomparto raffreddatore (MULTI ZONE, COOL, CONTROL e FLEXI ZONE).

- La porta viene aperta troppo spesso >>> Fare attenzione a non aprire troppo frequentemente la porta del prodotto.
- L'ambiente è troppo umido. >>> Non installare il prodotto in ambienti umidi.
- Gli alimenti contenenti liquidi sono conservati in contenitori non sigillati. >>> Tenere gli alimenti contenenti liquidi in contenitori sigillati.
- La porta del prodotto viene lasciata aperta. >>> Non tenere aperte a lungo le porte del frigorifero.
- Il termostato è impostato su una temperatura troppo bassa. >>> Impostare il termostato su una temperatura adeguata.

Il compressore non funziona.

- In caso di improvviso black out, o nel caso in cui la spina venga tolta e poi reinserita, la pressione del gas nel sistema di raffreddamento del prodotto non è equilibrata, il che fa scattare la protezione termica del compressore. Il prodotto si riavvierà dopo circa 6 minuti. Qualora il prodotto non si riavvii dopo questo periodo, contattare l'assistenza.
- La modalità di scongelamento è attiva. >>> Si tratta di una condizione normale per un frigorifero con funzione di sbrinamento completamente automatica. Lo sbrinamento avviene a intervalli periodici.
- Il prodotto non è collegato. >>> Verificare che il cavo di alimentazione sia collegato.
- L'impostazione della temperatura è sbagliata. >>> Selezionare l'impostazione di temperatura adeguata.
- Non c'è corrente. >>> Il prodotto continuerà a funzionare normalmente quando verrà ripristinata la corrente elettrica.

Il rumore di funzionamento del frigorifero aumenta col passare del tempo.

- Le prestazioni del prodotto potrebbero variare a seconda delle variazioni della temperatura ambiente. Ciò è normale e non è un'anomalia di funzionamento.

Il frigorifero funziona troppo spesso o troppo a lungo.

Guida alla risoluzione dei problemi

- Il nuovo prodotto potrebbe essere più grande di quello precedente. I prodotti più grandi funzioneranno più a lungo.
- La temperatura della stanza potrebbe essere alta. >>> Il prodotto funzionerà normalmente per lunghi periodi di tempo con temperature ambiente superiori.
- Il prodotto potrebbe essere stato di recente collegato alla corrente, oppure al suo interno potrebbero essere stati recentemente aggiunti vari alimenti. >>> Al prodotto servirà più tempo per raggiungere la temperatura impostata, se collegato di recente, oppure nel caso in cui siano stati collocati nuovi alimenti al suo interno. Ciò è normale.
- Forse di recente sono state introdotte nel frigorifero grandi quantità di alimenti caldi. >>> Non mettere alimenti caldi direttamente dentro al frigorifero.
- Le porte sono state aperte frequentemente o tenute aperte a lungo. >>> L'aria calda che si muove all'interno provocherà un funzionamento più prolungato. Non aprire le porte con troppa frequenza.
- Le porte del congelatore o del raffreddatore potrebbero essere socchiuse. >>> Controllare che le porte siano totalmente chiuse.
- Il prodotto potrebbe essere impostato su una temperatura troppo bassa. >>> Impostare la temperatura su un livello più alto e attendere che il prodotto raggiunga la temperatura desiderata.
- La rondella della porta del raffreddatore o del congelatore potrebbe essere sporca, usurata, rotta o non correttamente configurata. >>> Pulire o sostituire la guarnizione. Le rondelle consumate e usurate faranno funzionare il prodotto più a lungo per conservare la temperatura attuale.

La temperatura del congelatore è molto bassa, ma la temperatura del raffreddatore è corretta.

- La temperatura dello scomparto congelatore è impostata su un livello molto basso. >>> Impostare la temperatura dello scomparto congelatore su un livello più alto, quindi eseguire un controllo.

La temperatura del raffreddatore è molto bassa, ma la temperatura del congelatore è corretta.

- Impostare la temperatura dello scomparto raffreddatore su un livello più alto, quindi eseguire un controllo. >>> Impostare la temperatura dello scomparto congelatore su un livello più alto, quindi eseguire un controllo.

Gli alimenti conservati nei cassetti dello scomparto raffreddatore sono congelati.

- Impostare la temperatura dello scomparto raffreddatore su un livello più alto, quindi eseguire un controllo. >>> Impostare la temperatura dello scomparto congelatore su un livello più alto, quindi eseguire un controllo.

La temperatura nello scomparto raffreddatore e congelatore è troppo alta.

- La temperatura dello scomparto raffreddatore è impostata su un livello molto alto. >>> L'impostazione della temperatura dello scomparto raffreddatore ha un effetto sulla temperatura dello scomparto congelatore. Attendere che la temperatura delle parti interessate raggiunga il livello sufficiente modificando la temperatura degli scomparti del raffreddatore o del congelatore.
- Le porte sono state aperte frequentemente o tenute aperte a lungo. >>> Non aprire le porte con troppa frequenza.
- La porta potrebbe essere socchiusa. >>> Chiudere completamente la porta.
- Il prodotto potrebbe essere stato di recente collegato alla corrente, oppure al suo interno potrebbero essere stati recentemente aggiunti vari alimenti. >>> Non si tratta di un'anomalia. >>> Al prodotto servirà più tempo per raggiungere la temperatura impostata, se collegato di recente, oppure nel caso in cui siano stati collocati nuovi alimenti al suo interno.
- Forse di recente sono state introdotte nel frigorifero grandi quantità di alimenti caldi. >>> Non mettere alimenti caldi direttamente dentro al frigorifero.

Vibrazioni o rumore.

Guida alla risoluzione dei problemi

- Il pavimento non è piano o resistente. >>> Se il prodotto vibra, quando viene spostato lentamente, regolare i supporti per equilibrare il prodotto. Verificare inoltre che la superficie di appoggio sia sufficientemente resistente per supportarne il peso.

- Gli eventuali oggetti collocati sul prodotto potrebbero causare rumori. >>> Togliere gli eventuali elementi collocati sul prodotto.

Il prodotto emette rumori, come ad esempio liquido che scorre, spruzzo, eccetera

- I principi operativi del prodotto prevedono flussi di liquido e di gas. >>> Ciò è normale e non è un'anomalia di funzionamento.

C'è un rumore, simile a un soffio, che proviene dal prodotto.

- Il prodotto si serve di una ventola per il processo di raffreddamento. Ciò è normale e non è un'anomalia di funzionamento.

Si è formata condensa sulle pareti interne del prodotto.

- Le temperature calde o umide aumenteranno la formazione di ghiaccio e la condensa. Ciò è normale e non è un'anomalia di funzionamento.

- Le porte sono state aperte frequentemente o tenute aperte a lungo. >>> Non aprire le porte con troppa frequenza; se la porta è aperta, chiuderla.

- La porta potrebbe essere socchiusa. >>> Chiudere completamente la porta.

Si è formata condensa sulla superficie esterna del prodotto o fra le porte.

- Le condizioni ambientali potrebbero essere umide, e ciò è normale. >>> La condensa si dissiperà alla riduzione dell'umidità.

L'interno emette cattivi odori.

- Il prodotto non è stato pulito regolarmente. >>> Pulire la superficie interna a intervalli regolari servendosi di spugna, acqua tiepida, e acqua gassata.

- Alcuni supporti e materiali da confezionamento potrebbero causare cattivi odori. >>> Servirsi di supporti confezionamento che non emettano cattivi odori.

- Gli alimenti sono stati collocati in supporti non sigillati. >>> Tenere gli alimenti in contenitori sigillati. I microrganismi potrebbero fuoriuscire dagli alimenti non sigillati causando così cattivi odori.

- Rimuovere gli eventuali alimenti scaduti o rovinati dal prodotto.

La porta non si chiude correttamente.

- Le confezioni degli alimenti potrebbero bloccare la porta. >>> Trovare una nuova posizione per gli alimenti che bloccano le porte.

- Il prodotto non è in posizione verticale, appoggiato per terra. >>> Regolare i supporti per l'equilibrio del prodotto.

- Il pavimento non è piano o resistente. >>> Verificare inoltre che la superficie di appoggio sia sufficientemente resistente per supportarne il peso.

Il cassetto frutta e verdura è inceppato.

- Gli alimenti potrebbero entrare in contatto con la sezione superiore del cassetto. >>> Riorganizzare gli alimenti nel cassetto.

In caso di Superficie Calda sul Prodotto,

- Mentre il prodotto è in funzione, potrebbero generarsi temperature elevate tra le due porte, sui pannelli laterali e sulla griglia posteriore. Ciò è normale e non richiede interventi di manutenzione!

La ventola continua a funzionare quando la porta è aperta.

- La ventola potrebbe continuare a funzionare quando lo sportello del congelatore è aperto.



AVVERTENZA: Qualora il problema persista dopo aver seguito le istruzioni contenute in questa selezione, contattare il proprio fornitore oppure un Servizio Autorizzato. Evitare in ogni caso di riparare il prodotto.

DISCLAIMER / AVVERTENZE

Alcuni guasti (semplici) possono essere adeguatamente gestiti dall'utente finale senza che sorgano problemi di sicurezza o utilizzi non sicuri, a condizione che vengano eseguiti entro i limiti e in conformità con le seguenti istruzioni (vedere la sezione "Riparazione fai da te").

Pertanto, salvo diversa autorizzazione nella sezione di seguito "Riparazione fai da te", le riparazioni devono essere indirizzate a manutentori professionisti registrati al fine di evitare problemi di sicurezza. Un manutentore professionista registrato è un manutentore professionista a cui è stato concesso l'accesso alle istruzioni e all'elenco dei pezzi di ricambio di questo prodotto dal produttore secondo le modalità descritte negli atti legislativi ai sensi della Direttiva 2009/125/CE.

Tuttavia, solo l'agente dell'assistenza (ovvero i manutentori professionisti autorizzati) che è possibile contattare tramite il numero di telefono indicato nel manuale dell'utente / scheda di garanzia o tramite il rivenditore autorizzato che può fornire assistenza in base ai termini di garanzia. Pertanto, si prega di notare che le riparazioni da parte di manutentori professionisti (non autorizzati da Beko) invaliderà la garanzia.

Riparazione fai da te

La riparazione fai da te può essere eseguita dall'utente finale per quanto riguarda i seguenti pezzi di ricambio: maniglie delle porte, cerniere delle porte, vassoi, cestelli e guarnizioni delle porte (un elenco aggiornato è disponibile anche su support.beko.com dal 1° marzo 2021)

Inoltre, per garantire la sicurezza del prodotto e per prevenire il rischio di lesioni gravi, la suddetta riparazione fai da te deve essere eseguita seguendo le istruzioni nel manuale utente per la riparazione fai da te o disponibili in support.beko.com Per la propria sicurezza, scollegare il prodotto prima di tentare qualsiasi riparazione fai da te.

Tentativi di riparazione e riparazione da parte degli utenti finali per parti non incluse in tale elenco e/o che non seguono le istruzioni nei manuali utente per la riparazione fai da te o che sono disponibili in support.beko.com, potrebbe dar luogo a problemi di sicurezza non imputabili a Beko e invaliderà la garanzia del prodotto.

Pertanto, si raccomanda vivamente agli utenti finali di astenersi dal tentativo di eseguire riparazioni che non rientrano nell'elenco dei pezzi di ricambio menzionato, contattando in tali casi manutentori professionisti autorizzati o manutentori professionisti registrati. Altrimenti, tali tentativi da parte degli utenti finali possono causare problemi di sicurezza e danneggiare il prodotto e conseguentemente causare incendi, inondazioni, elettrocuzione e gravi lesioni personali.

A titolo esemplificativo, ma non esaustivo, le seguenti riparazioni devono essere indirizzate ai manutentori professionisti autorizzati o manutentori professionisti registrati: compressore, circuito frigorifero, scheda principale, scheda inverter, scheda display ecc.

Il produttore/venditore non può essere ritenuto responsabile in ogni caso in cui gli utenti finali non rispettano quanto sopra.

La disponibilità dei pezzi di ricambio frigorifero che hai acquistato è di 10 anni.

Durante questo periodo saranno disponibili ricambi originali per il corretto funzionamento frigorifero.

La durata minima della garanzia del frigorifero acquistato è di 24 mesi.

Questo prodotto è dotato di una sorgente di illuminazione con classe energetica "G".

La sorgente di illuminazione nel prodotto dovrà essere sostituita solo da professionisti nel campo della riparazione.