

beko

Chopper

User Manual

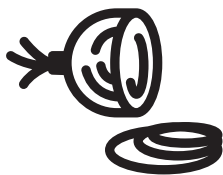

CHG 81442 BX

EN / FR / IT / PL / SL / CS / SRB / SQ / MK / RO / AR



01M-8910783200/ 8911343200-1121-01

CONTENTS

ENGLISH	03-16
FRANÇAIS	17-30
ITALIANO	31-44
POLSKI	45-60
SLOVENŠČINA	61-74
CZECH	75-88
СРБИН	89-102
SHQIPTARE	103-116
МАКЕДОНСКИ	117-132
ROMÂNĂ	133-148
ARABIC	149-162

Please read this guide first!

Dear Customer,

Thank you for choosing a BEKO product. We would like you to achieve the optimal efficiency from this high quality product which has been manufactured with state of art technology. Please make sure you read and understand this guide and supplementary documentation fully before use and keep it as a reference. Include this guide with the unit if you hand it over to someone else. Observe all warnings and information herein and follow the instructions.

Symbols and their meanings

These symbols are used throughout this guide:



Important information and recommendations regarding the use of the appliance.



Warnings on personal injury or property damage.



Suitable for contact with food.



Do not immerse the appliance, the power cord or the plug in water or in any other liquids.



Electric shock protection rating



This product has been manufactured at environment-friendly modern facilities without harming nature.

1 Important safety and environmental instructions

This section contains safety instructions to prevent hazards that can result in injury or property damage. Any warranty is void if these instructions are not followed.

1.1 General safety

- This appliance complies with international safety standards.
- Appliance may be used by persons with limited physical, perceptual or mental abilities or persons with a lack of experience and knowledge if they are supervised or given instructions on the operation of the appliance and any relevant risks they may be encountered. Children should not tamper with the device.
- This appliance cannot be used by children.
- Do not use the appliance if the power cord, appliance or the appliance blade is damaged. Contact authorized service.
- If unsupervised, unplug the appliance during accessory mounting/removal or prior to cleaning.

1 Important safety and environmental instructions

- Use only original parts or parts recommended by the manufacturer.
- Do not disassemble the appliance.
- Your mains power supply shall be in align with the specified information on the type tag.
- Do not use the appliance with an extension cord.
- Do not unplug the appliance by pulling on the cord.
- Prior to cleaning, removal, accessory mounting, unplug the appliance and wait for it to stop completely.
- Do not touch the plug of the appliance while your hands are damp or wet.
- Do not use the appliance for hot food.
- Use the appliance only with the provided rubber base or the glass bowl.
- Do not operate the appliance with the empty bowl.
- To avoid damaging the blades and the appliance, remove bones and seeds from foods.
- The appliance is not suitable for dried or rough food that may lead the blades to become blunt very rapidly.

1 Important safety and environmental instructions

- To prevent overheating, do not use the appliance continuously for more than 20 seconds. Cool the appliance for 2 minutes between each 20 seconds of operation.
- To prevent injuries due to misuse, observe all warnings.
- Misuse during emptying the bowl, cleaning or contacting the chopper blades with bare hands may cause serious injuries. Exercise caution by trying to hold the chopper blade only from its plastic part.
- After cleaning, prior to energizing or assembling the parts, dry the appliance and all of its parts.
- Do not immerse the appliance, the power cord or the plug in water or in any other liquids.
- Do not operate the appliance or the parts on or near hot surfaces or do not place them on hot surfaces.
- If you keep the packaging materials, keep them out of the reach of children.
- Store the appliance and its power cord out of the reach of children.
- Always use the appliance on a stable, flat, clean and dry surface.

1 Important safety and environmental instructions

- This appliance is intended to be used in household and similar applications such as:
 - staff kitchen areas in shops, offices and other working environments,
 - farm houses, by clients in hotels, motels and other residential type environments,
 - bed and breakfast type environments
- Do not squeeze or bend the power cord and do not rub in on sharp edges in order to prevent any damage. Keep the cord away from hot surfaces and open flames.
- Before using the appliance for the first time, clean all parts carefully which come into contact with food. Please see full details in the “Cleaning ” section.
- Do not touch any moving parts of the appliance. Do not attach or remove the parts until the device comes to a complete stop.

1 Important safety and environmental instructions

1.2 Compliance with the WEEE Regulations and Waste Disposal

This product complies with EU WEEE Directive (2012/19/EU). This product bears a classification symbol for waste electrical and electronic equipment (WEEE).



This symbol indicates that this product shall not be disposed with other household wastes at the end of its service life. Used device must be returned to official collection point for recycling of electrical and electronic devices. To find these collection systems please contact to your local authorities or retailer where the product was purchased. Each household performs important role in recovering and recycling of old appliance. Appropriate disposal of used appliance helps prevent potential negative consequences for the environment and human health.

1.3 Packaging information



The product's packaging is made of recyclable materials, in accordance with the National Legislation. Do not dispose the packaging waste with the household waste or other wastes, dispose it to the packaging collection areas specified by local authorities.

2 Your Chopper

2.1 Overview

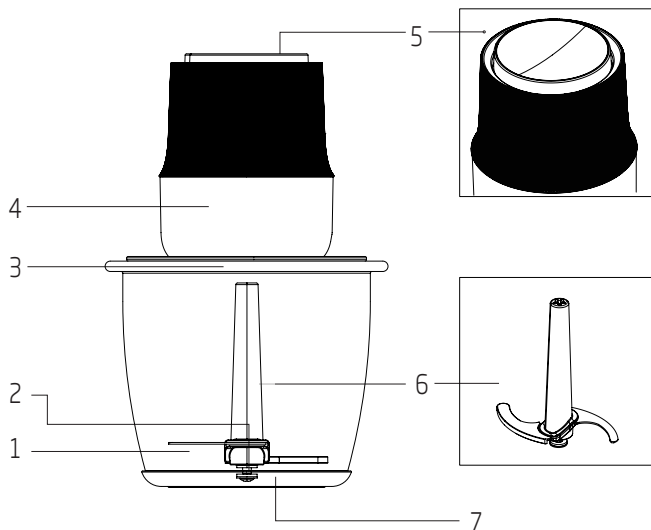

The values provided with the appliance or its accompanying documents are laboratory readings in accordance with the respective standards. These values may differ depending on the use and ambient conditions.

2 Your Chopper

1. Glass bowl
2. Fixed shaft
3. Spacer lid
4. Motor unit
5. Operation button
(speed setting I and II)
6. Chopper blade
7. Anti slip base

2.2 Technical data

Power supply:

220-240 V~, 50-60 Hz

Power: 400 W

The rights to make technical and design changes are reserved.

3 Operation

3.1 Intended use

The appliance is intended for domestic use only, it is not suitable for professional use.

The appliance is designed for chopping small amounts of solid food.

3.2 First operation

Clean the parts of the appliance before the first use (see 4.1).

3.3 Start Up

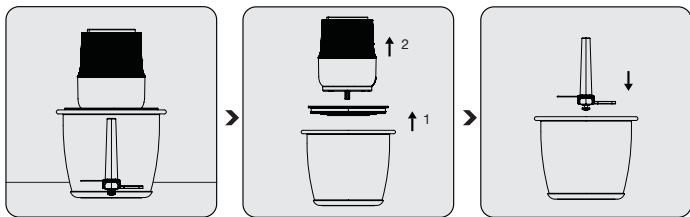

Place the appliance on a fixed and level surface, on the anti-slip base.

Remove the motor unit (4) and spacer lid (3) from the glass bowl.

Place the chopper blade (6) on the fixed shaft (2) by holding the blade from the plastic section.

3 Operation

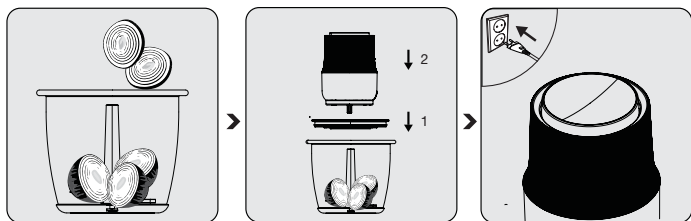

Place the ingredients that you want to prepare into the glass bowl (3).

After placing the spacer lid (3) (with the silicon gasket facing down) on the glass bowl (1), place the motor unit (4) on the assembly.

Plug in the appliance. Run the appliance at the desired speed by pressing the operation button (5).



- Place the spacer lid (3) right on the glass bowl. Otherwise, the motor unit (4) will not be placed correctly and the appliance will not run.



- In continuous use under 10 seconds, you can proceed using by a few second intervals until the process is completed.
- For softer food such as parsley or onion, one second bursts may be used.

3 Operation

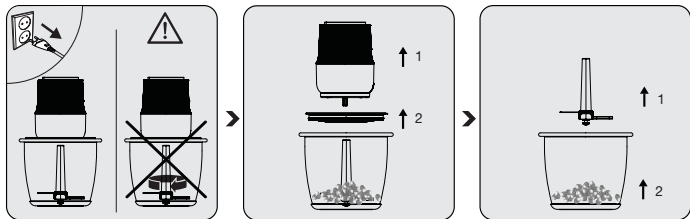

When the operation is completed, stop pressing the operation button. Unplug the appliance and wait until the blade is completely stops.

First pull and remove the motor unit (4), then the spacer lid (3).

Hold the chopper blade (6) from the plastic part and remove it from the glass bowl (1).

Remove the processed food from the glass bowl (1).

i

- The internal section of the blade has a spring. You may feel a spring action as you place the blade on the fixed shaft. If you turn the blade a quarter of a rotation to the right or to the left, the blade would be fixed.

- To remove the blade from the shaft, turn the blade a quarter of a rotation to the right or to the left; then the blade will be released.



WARNING: Do not touch the blades with bare hands.

3 Operation

3.4 Maximum amounts and processing time

The table below provides a general view for various foods in terms of maximum amounts and the average periods for suitable chopping process. The recommended times and amounts should be taken as reference.

Material	Max. amount	Processing time	Speed setting
Fat-free meat (in small cubes)	300 g.	20 secs	max. II
Onion / Garlic (in small pieces)	300 g.	20 secs	max. II
Nut	300 g.	20 secs	max. II
Tomatoes	300 g.	15-20 secs	max. II
Cheese (in small cubes)	150 g.	5-10 secs	max. II
Fruits (chopped)	300 g.	15-20 secs	max. II
Parsley	100 g.	10 secs	max. II
Dates	500 g.	5 secs	max. II

3.5 What to do for energy saving

Observe the recommended periods specified in the manual during use. Unplug the appliance after each use.

4 Cleaning and maintenance

4.1 Cleaning



- Prior to cleaning, unplug the appliance and ensure that the blades are completely stopped.
- Never use gasoline, solvent, abrasive cleaners, metal objects or hard brushes to clean the appliance.
- Exercise caution when cleaning the chopper blade (6); it is sharp.
- Do not submerge the motor unit or the power cord in water or any other type of liquid.



The glass bowl, chopper blade and spacer lid can be washed on the upper rack of the dish washer.

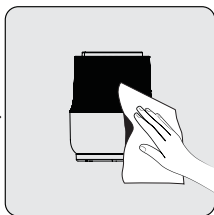
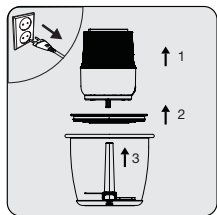

Unplug the appliance. Remove the motor unit (4), spacer lid (3) and then the blades (6).

Use a slightly damp cloth to clean the outside of the motor unit (4).

You can wash the glass bowl, chopper blade and the spacer lid with detergent and warm water. After cleaning, thoroughly dry all parts of the appliance.

4 Cleaning and maintenance

4.2 Storage

- If you do not intend to use the appliance for a long time, store it carefully.
- Unplug the appliance before storing.
- Store the appliance in a cool dry place.
- Store the appliance and its cord out of the reach of children.

4.3 Transport and shipping

- During transport and shipping, carry the appliance with its original packaging. The packaging of the appliance will protect the appliance against physical damage.
- Do not put heavy objects on the appliance or its packaging. Otherwise the appliance may be damaged.
- If the appliance is dropped, the appliance may not operate or permanent damage may occur.

Veillez d'abord lire ce manuel !

Cher client(e),

Merci d'avoir choisi un produit Beko. Nous aimerions que vous obteniez une efficacité optimale de ce produit de haute qualité qui a été fabriqué avec une technologie de pointe. Assurez-vous d'avoir bien lu et compris ce guide et la documentation complémentaire avant de les utiliser et conservez-les comme référence. Joignez ce guide à l'unité si vous le remettez à quelqu'un d'autre. Respectez tous les avertissements et informations contenues dans le présent document et suivez les instructions.

Symboles et leurs significations

Ces symboles sont utilisés tout au long de ce guide :



Informations et recommandations importantes concernant l'utilisation de l'appareil.



Avertissements sur les dommages corporels ou matériels.



Convient pour le contact avec les denrées alimentaires.



Ne plongez jamais l'appareil, le câble d'alimentation ou la fiche dans de l'eau ou dans tout autre liquide.



Indice de protection contre les chocs électriques



Cet appareil a été fabriqué dans des installations modernes respectueuses de l'environnement sans nuire à la nature.

1 Instructions importantes en matière de sécurité et d'environnement

Cette section contient des instructions de sécurité visant à prévenir les dangers qui peuvent entraîner des blessures ou des dommages matériels.

Toute garantie est nulle si ces instructions ne sont pas suivies.

1.1 Sécurité générale

- Cet appareil est conforme aux normes internationales de sécurité.
- Cet appareil ne peut être utilisé par des personnes ayant des capacités physiques, perceptuelles ou mentales limitées ou par des personnes dont l'expérience et les connaissances sont insuffisantes que si elles sont surveillées ou si des instructions leur sont données sur fonctionnement de l'appareil et les risques qui peuvent en résulter. Les enfants ne doivent pas jouer avec l'appareil.
- Cet appareil ne doit pas être utilisé par des enfants.
- N'utilisez pas l'appareil si le cordon d'alimentation ou la lame de l'appareil est endommagé(e). Contactez un centre de service agréé.
- Si vous n'êtes pas supervisé, débranchez l'appareil

1 Instructions importantes en matière de sécurité et d'environnement

lorsque vous installez/retirez les accessoires ou avant de le nettoyer.

- Utilisez uniquement les pièces d'origine ou celles recommandées par le fabricant.
- Ne démontez pas l'appareil.
- Votre alimentation secteur doit être conforme aux informations spécifiées sur la plaque signalétique.
- N'utilisez pas l'appareil avec une rallonge.
- Ne débranchez pas l'appareil en tirant le cordon.
- Avant de procéder au nettoyage, au retrait ou au montage d'accessoires, débranchez l'appareil et attendez qu'il s'arrête complètement.
- Si vos mains sont humides, ne touchez pas la fiche de l'appareil.
- N'utilisez pas l'appareil pour des plats chauds.
- Utilisez l'appareil uniquement avec la base en caoutchouc fournie ou le bol en verre.
- N'utilisez pas l'appareil lorsque son bol est vide.
- Pour éviter d'endommager les lames et l'appareil, retirez les os et les pépins des aliments.
- L'appareil n'est pas approprié pour les aliments

1 Instructions importantes en matière de sécurité et d'environnement

secs ou durs susceptibles de rapidement émousser les lames.

- Pour éviter la surchauffe, n'utilisez pas l'appareil de manière continue pendant plus de 20 secondes. Laissez refroidir l'appareil pendant 2 minutes toutes les 20 secondes de fonctionnement.
- Pour éviter les blessures dues à une mauvaise utilisation, respectez tous les avertissements.
- Toute mauvaise manœuvre lors de la vidange du bol, du nettoyage ou du contact avec les lames du hachoir à mains nues peut entraîner des blessures graves. Assurez-vous de tenir la lame du hachoir uniquement par sa partie en plastique.
- Après le nettoyage, avant de mettre l'appareil sous tension ou d'assembler les pièces, séchez l'appareil et toutes ses pièces.
- Ne plongez jamais l'appareil, le câble d'alimentation ou la fiche dans de l'eau ou dans tout autre liquide.
- N'utilisez pas l'appareil ni les pièces sur une surface chaude ou à proximité, et ne les déposez pas sur une telle surface.
- Si vous conservez les matériaux d'emballage,

1 Instructions importantes en matière de sécurité et d'environnement

gardez-les hors de portée des enfants.

- Rangez l'appareil et son cordon d'alimentation hors de la portée des enfants.
- Utilisez toujours l'appareil sur une surface stable, plane, propre et sèche.
- Cet appareil est conçu pour être utilisé dans les maisons et les endroits similaires tels que :
 - les espaces de cuisine dans les boutiques, bureaux et autres environnements de travail,
 - les maisons de campagne, les chambres d'hôtel, de motel et d'autres types de résidence,
 - les chambres ou les salles de petit-déjeuner
- Afin d'éviter tout dommage, n'écrasez pas ou ne pliez pas le cordon d'alimentation et ne le frottez pas sur des arêtes vives. Tenez le cordon à l'écart des surfaces chaudes et des flammes nues.
- Avant d'utiliser l'appareil pour la première fois, nettoyez soigneusement toutes les parties qui entrent en contact avec les aliments. Veuillez consulter les détails complets dans la section «Nettoyage».

1 Instructions importantes en matière de sécurité et d'environnement

- Ne touchez pas les pièces mobiles de l'appareil. Ne fixez pas ou ne retirez pas les pièces avant l'arrêt complet de l'appareil.

1.2 Conformité avec la directive DEEE et mise au rebut des déchets:

Ce produit est conforme à la directive DEEE (2012/19/UE) de l'Union européenne. Ce produit porte un symbole de classification pour la mise au rebut des équipements électriques et électroniques (DEEE).



Ce symbole indique que ce produit ne doit pas être jeté avec les déchets ménagers à la fin de sa vie utile. Les appareils usagés doivent être retournés au point de collecte officiel destiné au recyclage des appareils électriques et électroniques.

Pour trouver ces systèmes de collecte, veuillez contacter les autorités locales ou le détaillant auprès duquel vous avez acheté le produit. Chaque ménage joue un rôle important dans la récupération et le recyclage des appareils ménagers usagés. L'élimination appropriée des appareils usagés aide à prévenir les conséquences négatives potentielles pour l'environnement et la santé humaine.

1.3 Informations sur l'emballage



L'emballage de l'appareil a été fabriqué à partir de matériaux recyclables, conformément à la législation nationale. Évitez de mettre les déchets d'emballage au rebut avec les ordures ménagères ou d'autres déchets ; déposez-les dans les points de collecte dédiés désignés par les autorités locales.

2 Votre hachoir

2.1 Vue d'ensemble

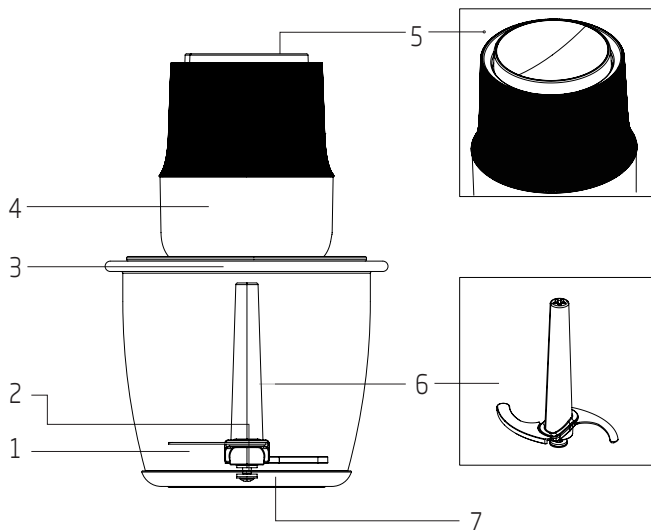

Les valeurs fournies avec l'appareil ou les documents qui l'accompagnent sont des valeurs de laboratoire conformes aux normes respectives. Ces valeurs peuvent varier en fonction de l'utilisation et des conditions ambiantes.

2 Votre hachoir

1. Bol en verre
2. Arbre fixe
3. Couvercle d'espacement
4. Bloc moteur
5. Bouton de fonctionnement
(réglage de vitesse I et II)
6. Lame du hachoir
7. Support antidérapant

2.2 Données techniques

Alimentation :

220-240 V~, 50-60 Hz

Puissance: 400 W

Le fabricant se réserve le droit d'apporter des modifications techniques et de conception.

3 Fonctionnement

3.1 Utilisation prévue

Cet appareil est destiné à un usage domestique uniquement ; il ne convient pas à un usage industriel.

L'appareil est conçu pour hacher de petites quantités d'aliments solides.

3.2 Première mise en service

Nettoyez les pièces de l'appareil avant la première utilisation (voir 4.1).

3.3 Démarrage

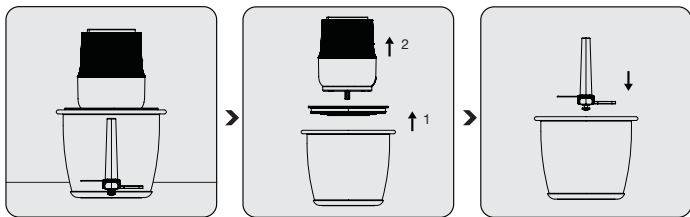

Posez l'appareil sur une surface fixe et plane, sur le support antidérapant.

Retirez le bloc moteur (4) et le couvercle d'espacement (3) du bol en verre.

Fixez la lame du hachoir (6) sur l'arbre fixe (2) en tenant la lame par la partie en plastique.

3 Fonctionnement

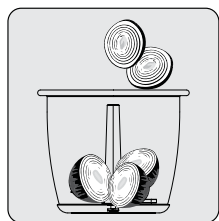

Mettez les ingrédients que vous souhaitez préparer dans le bol en verre (3).

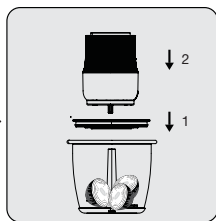

Après avoir remis le couvercle d'espacement (3) (avec le joint silicone vers le bas) sur le bol en verre (1), placez le bloc moteur (4) sur l'ensemble.

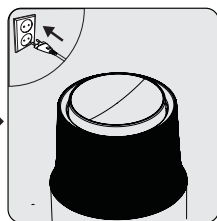

Branchez l'appareil. Faites fonctionner l'appareil à la vitesse souhaitée en appuyant sur le bouton de fonctionnement (5).



- Placez le couvercle d'espacement (3) directement sur le bol en verre. Sinon, le bloc moteur (4) ne sera pas installé correctement et l'appareil ne fonctionnera pas.



- En cas d'utilisation continue pendant une période inférieure à 10 secondes, vous pouvez continuer à utiliser l'appareil par intervalles de quelques secondes jusqu'à la fin du processus.
- Pour les aliments plus mous, comme le persil ou l'oignon, vous pouvez utiliser des salves d'une seconde.

3 Fonctionnement

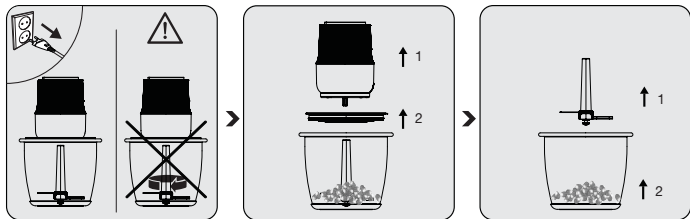

Lorsque l'opération est terminée, cessez d'appuyer sur le bouton de fonctionnement. Débranchez l'appareil et attendez que la lame s'arrête complètement.

Tirez et retirez d'abord le bloc moteur (4), puis le couvercle d'espacement (3).

Tenez la lame du hachoir (6) par la partie en plastique et retirez-la du bol en verre (1). Retirez les aliments transformés du bol en verre (1).

i

- La partie interne de la lame comporte un ressort. Vous pouvez sentir un effet de ressort lorsque vous installez la lame sur l'arbre fixe. Pour fixer la lame, tournez-la d'un quart de tour vers la droite ou vers la gauche.

- Pour retirer la lame de l'arbre, tournez la lame d'un quart de tour vers la droite ou vers la gauche ; la lame sera alors libérée.



AVERTISSEMENT : Évitez de toucher le cordon d'alimentation avec des mains nues.

3 Fonctionnement

3.4 Quantités maximales et durées de traitement

Le tableau ci-dessous fournit un aperçu général des différents aliments du point de vue des quantités maximales et du temps moyen nécessaire pour un processus de hachage approprié. Les durées et les quantités recommandées doivent être prises comme référence.

Matériel	Quantité max.	Temps de transformation	Réglage de vitesse
Viande maigre (en petits dés)	300 g.	20 secs	max. II
Oignon / ail (en petits morceaux)	300 g.	20 secs	max. II
Écrou	300 g.	20 secs	max. II
Tomates	300 g.	15 à 20 secondes	max. II
Fromage (en petits dés)	150 g.	5 à 10 secondes	max. II
Fruits (Haché)	300 g.	15 à 20 secondes	max. II
Persil	100 g.	10 secs	max. II
Dates	500 g.	5 secs	max. II

3.5 Comment économiser de l'énergie

Pendant l'utilisation, respectez les périodes recommandées qui sont indiquées dans le manuel. Débranchez l'appareil après chaque utilisation.

4 Nettoyage et entretien

4.1 Nettoyage



- Avant de procéder au nettoyage, débranchez l'appareil et assurez-vous que les lames sont complètement arrêtées.
- N'utilisez jamais d'essence, de solvants, de nettoyants abrasifs, d'objets métalliques ou de brosses dures pour nettoyer l'appareil.
- Soyez prudent lorsque vous fixez la lame du hachoir (6) : elle est très tranchante.
- Évitez de plonger le bloc moteur ou le cordon d'alimentation dans de l'eau ou dans tout autre type de liquide.



Le bol en verre, la lame du hachoir et le couvercle d'espacement peuvent être lavés sur le panier supérieur du lave-vaisselle.

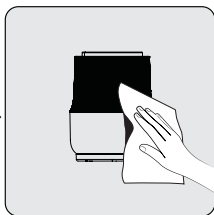
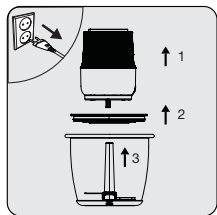

Débranchez l'appareil. Retirez le bloc moteur (4), le couvercle d'espacement (3), et les lames (6).

Utilisez un chiffon légèrement humide pour nettoyer l'extérieur du bloc moteur (4).

Vous pouvez laver le bol en verre, la lame du hachoir et le couvercle d'écartement avec du détergent et de l'eau chaude.

Après le nettoyage, séchez soigneusement toutes les parties de l'appareil.

4 Nettoyage et entretien

4.2 Stockage

- Si vous ne comptez pas utiliser votre appareil pendant un certain temps, veuillez le ranger soigneusement.
- Débranchez l'appareil avant de le ranger.
- Conservez l'appareil dans un endroit frais et sec.
- Rangez l'appareil et son cordon hors de la portée des enfants.

4.3 Transport et livraison

- Lors du transport et de la livraison, emportez l'appareil dans son emballage d'origine. L'emballage de l'appareil le protège des dommages physiques.
- Ne placez pas de lourdes charges sur l'appareil ou sur l'emballage. Sinon l'appareil pourrait s'abîmer.
- Si l'appareil tombe, il peut ne plus fonctionner ou subir des dommages permanents.

Si prega di leggere questa guida prima dell'uso!

Gentile Cliente,

Grazie per aver scelto un prodotto BEKO. Vorremmo che da questo prodotto di alta qualità, fabbricato con una tecnologia all'avanguardia, ottenessi l'efficienza ottimale. Prima dell'uso assicurati di aver letto e compreso a fondo questa guida e la documentazione supplementare e conservale come riferimento. Fornisci questa guida con l'unità se la consegni a qualcun altro. Osserva tutte le avvertenze e le informazioni qui contenute e segui le istruzioni.

Simboli e loro significati

In tutta questa guida sono utilizzati i seguenti simboli:

	Informazioni importanti e raccomandazioni sull'uso dell'elettrodomestico.
	Avvertenze su lesioni personali o danni materiali.
	Adatto al contatto con gli alimenti.
	Non immergere l'elettrodomestico, il cavo di alimentazione o la spina in acqua o altri liquidi.
	Grado di protezione contro le scosse elettriche



Questo prodotto è stato realizzato presso impianti rispettosi dell'ambiente e moderni nel pieno rispetto della natura.

1 **Importanti istruzioni di sicurezza e ambientali**

Questa sezione contiene istruzioni di sicurezza per prevenire pericoli che possono provocare lesioni o danni materiali.

Qualsiasi garanzia è nulla se queste istruzioni non vengono seguite.

1.1 Norme di sicurezza generali

- Questo elettrodomestico è conforme alle norme di sicurezza internazionali.
- Questo elettrodomestico può essere utilizzato da persone con limitate capacità fisiche, percettive o mentali o da persone con un'esperienza e conoscenze inadeguate, solo se sorvegliate o hanno ricevuto le istruzioni sull'utilizzo dell'elettrodomestico e sui rischi in cui possono incorrere. I bambini non devono manomettere l'apparecchiatura.
- L'elettrodomestico non può essere usato da bambini.
- Non utilizzare l'elettrodomestico se il cavo, l'elettrodomestico o la lama dell'elettrodomestico è danneggiata. Contattare il servizio autorizzato.
- Se non sorvegliati, scollegare l'elettrodomestico durante il montaggio/rimozione degli accessori o prima

1 **Importanti istruzioni di sicurezza e ambientali**

della pulizia.

- Servirsi unicamente di ricambi originali o consigliati dal produttore.
- Non smontare l'elettrodomestico.
- L'alimentazione di rete dovrà essere in linea con le informazioni specificate sulla targhetta di identificazione.
- Non usare l'elettrodomestico con una prolunga.
- Non scollegare l'elettrodomestico tirando il cavo.
- Prima della pulizia, dello smontaggio e del montaggio degli accessori, scollegare l'elettrodomestico e aspettare che si sia fermato completamente.
- Non toccare la spina dell'elettrodomestico con le mani umide o bagnate.
- Non utilizzare l'elettrodomestico per cibi caldi.
- Usare l'elettrodomestico solamente con la base di gomma fornita o con la ciotola di vetro.
- Non mettere in funzione l'elettrodomestico con la ciotola vuota.
- Per evitare di danneggiare le lame e l'elettrodomestico, rimuovere gli ossicini e i semi dai cibi.

1 **Importanti istruzioni di sicurezza e ambientali**

- L'elettrodomestico non è adatto a cibi secchi o duri che potrebbero smussare le lame in pochissimo tempo.
- Per evitare il surriscaldamento, non utilizzare l'elettrodomestico in modo continuo per più di 20 secondi. Raffreddare l'elettrodomestico per 2 minuti ogni 20 secondi di funzionamento.
- Per prevenire lesioni dovute a un uso improprio, osservare tutte le avvertenze.
- L'uso improprio durante lo svuotamento della ciotola, la pulizia o il contatto con le lame del tritatutto a mani nude potrebbe causare gravi lesioni. Fare attenzione e cercare di afferrare la lama del tritatutto solo dalla sua parte in plastica.
- Dopo la pulizia, prima di mettere in tensione o montare le parti componenti, asciugare l'elettrodomestico e tutte le sue parti componenti.
- Non immergere l'elettrodomestico, il cavo di alimentazione o la spina in acqua o altri liquidi.
- Non far funzionare l'elettrodomestico o le parti componenti sopra o vicino a superfici calde o non posizionarle su questo tipo di superfici.

1 **Importanti istruzioni di sicurezza e ambientali**

- Se si conserva il materiale d'imballaggio, tenerlo fuori dalla portata dei bambini.
- Conservare l'elettrodomestico e il rispettivo cavo fuori dalla portata dei bambini.
- Utilizzare sempre l'apparecchio su una superficie stabile, piana, pulita e asciutta.
- L'apparecchio è destinato all'uso domestico e applicazioni simili, tra cui:
 - cucine per il personale in negozi, uffici e altri ambienti di lavoro,
 - fattorie e clienti di hotel, motel e altri ambienti residenziali,
 - ambienti tipo bed and breakfast
- Per evitare qualsiasi danno, non schiacciare o piegare il cavo di alimentazione e non sfregarlo su bordi taglienti. Tenere il cavo di alimentazione lontano da superfici calde e da fiamme libere.
- Prima di utilizzare l'apparecchio per la prima volta, pulire accuratamente tutte le parti che entrano in contatto con il cibo. Vedere tutti gli altri dettagli nella sezione "Pulizia".

1 Importanti istruzioni di sicurezza e ambientali

- Non toccare le parti in movimento dell'apparecchio. Non attaccare o rimuovere le parti fino a quando il dispositivo non si sia completamente fermato.

1.2 Conformità alla direttiva WEEE e allo smaltimento dei rifiuti:

Questo apparecchio è conforme alla Direttiva UE WEEE (2012/19/EU). Questo apparecchio riporta il simbolo di classificazione per i rifiuti delle apparecchiature elettriche ed elettroniche (WEEE).



Questo simbolo indica che questo prodotto non deve essere smaltito con altri rifiuti domestici al termine della sua vita utile. Il dispositivo usato deve essere portato a un punto di raccolta ufficiale per il riciclaggio di dispositivi elettrici ed elettronici. Per individuare questi punti di raccolta, contattare le proprie autorità locali oppure il rivenditore presso cui è stato acquistato il prodotto. Ciascuna famiglia ha un ruolo importante nel recupero e riciclaggio di vecchi apparecchi. Lo smaltimento appropriato degli apparecchi usati aiuta a prevenire potenziali conseguenze negative per l'ambiente e la salute umana.

1.3 Informazioni sull'imballaggio



L'imballaggio del prodotto è realizzato con materiali riciclabili, in conformità con la legislazione nazionale. Non smaltire i rifiuti di imballaggio con i rifiuti domestici o altri rifiuti, smaltirli nelle aree di raccolta degli imballaggi specificate dalle autorità locali.

2 Il tritatutto

2.1 Panoramica

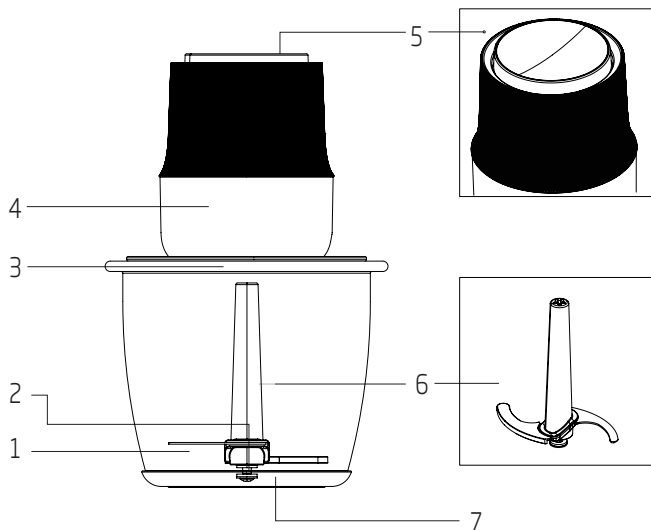

I valori forniti con l'elettrodomestico o i documenti di accompagnamento sono letture di laboratorio in conformità con le rispettive norme. Questi valori possono differire a seconda dell'uso e delle condizioni ambientali.

2 Il tritatutto

1. Ciotola in vetro
2. Parte fissa
3. Coperchio distanziatore
4. Unità motore
5. Pulsante di funzionamento
(impostazione della velocità I e II)
6. Lama del tritatutto
7. Base anti-scivolo

2.2 Dati tecnici

Alimentazione:

220-240 V~, 50-60 Hz

Potenza: 400 W

I diritti di apportare modifiche tecniche e di design sono riservati.

3 Funzionamento

3.1 Uso previsto

Questo apparecchio è destinato solo all'uso domestico, non è adatto all'uso professionale.

L'elettrodomestico è progettato per tritare solo piccole quantità di cibo solido.

3.2 Primo utilizzo

Prima del primo utilizzo pulire le parti componenti dell'elettrodomestico (vedere 4.1).

3.3 Avvio

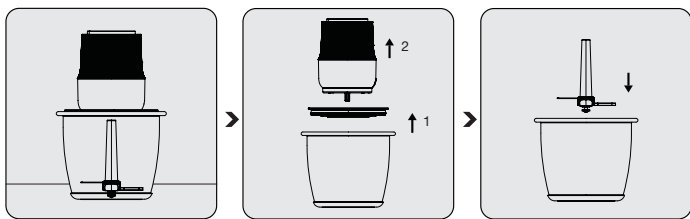

Posizionare l'elettrodomestico su una superficie fissa e piana, sulla base anti-scivolo.

Rimuovere l'unità motore (4) e il coperchio distanziatore (3) dalla ciotola di vetro.

Posizionare la lama del tritatutto (6) sulla parte fissa (2) tenendo la lama dalla parte in plastica.

3 Funzionamento

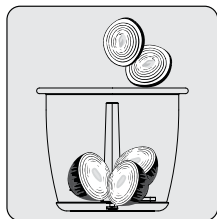

Mettere gli ingredienti che si vogliono utilizzare nella ciotola di vetro (3).

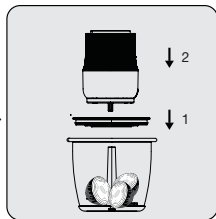

Dopo aver posizionato il coperchio distanziatore (3) (con la guarnizione in silicone rivolta verso il basso) sulla ciotola di vetro (1), posizionare l'unità motore (4) sul gruppo.

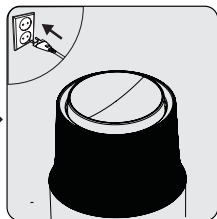

Collegare l'apparecchiatura alla presa. Far funzionare l'elettrodomestico alla velocità desiderata premendo il pulsante di funzionamento (5).



- Posizionare il coperchio distanziatore (3) correttamente sulla ciotola di vetro. In caso contrario, l'unità motore (4) non sarà posizionata correttamente e l'elettrodomestico non funzionerà.



- Nell'uso continuo sotto i 10 secondi, si può procedere con intervalli di pochi secondi fino al completamento del processo.
- Per alimenti più morbidi come il prezzemolo o la cipolla, si possono usare azionamenti di un secondo.

3 Funzionamento

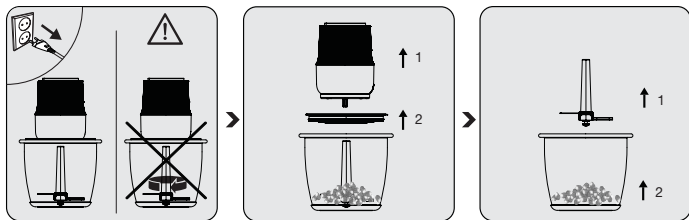

Quando l'operazione è completata, smettere di premere il pulsante di funzionamento. Scollegare l'elettrodomestico e aspettare che la lama sia completamente ferma.

Per prima cosa tirare e rimuovere l'unità motore (4), successivamente il coperchio distanziatore (3).

Tenere la lama del tritatutto (6) dalla parte in plastica e rimuoverla dalla ciotola di vetro (1).

Rimuovere il cibo lavorato dalla ciotola di vetro (1).

i

- La sezione interna della lama ha una molla. Quando si posiziona la lama sulla parte fissa potrebbe avvertirsi l'azione della molla. Se si gira la lama di un quarto di rotazione a destra o a sinistra, la lama rimane bloccata.

- Per rimuovere la lama dalla parte fissa, girare la lama di un quarto di rotazione a destra o a sinistra; la lama quindi si sbloccherà.



AVVERTENZA: Non toccare le lame a mani nude.

3 Funzionamento

3.4 Quantità massime e tempo di azione

La tabella qui sotto fornisce un'indicazione generale per vari alimenti in termini di quantità massime e periodi medi per una tritatura adeguata. I tempi e le quantità raccomandate dovrebbero essere presi come riferimento.

Materiale	Quantità massima	Tempo di lavorazione	Impostazione della velocità
Carne senza grassi (a cubetti)	300 g.	20 secondi	max. II
Cipolla/Aglio (a pezzettini)	300 g.	20 secondi	max. II
Noccioline	300 g.	20 secondi	max. II
Pomodori	300 g.	1 5 - 2 0 secondi	max. II
Formaggio (a cubetti)	150 g.	5 - 1 0 secondi	max. II
Frutta (spezzettata)	300 g.	1 5 - 2 0 secondi	max. II
Prezzemolo	100 g.	10 secondi	max. II
Datteri	500 g.	5 secondi	max. II

3.5 Cosa fare per risparmiare energia

Durante l'uso, rispettare i periodi raccomandati specificati nel manuale. Scollegare l'elettrodomestico dopo ogni uso.

4 Pulizia e manutenzione

4.1 Pulizia



- Prima della pulizia, scollegare l'elettrodomestico e assicurarsi che le lame siano completamente ferme.
- Non utilizzare benzina, solventi, detersivi abrasivi, oggetti metallici o spazzole dure per pulire l'elettrodomestico.
- Fare attenzione quando si pulisce la lama del tritatutto (6); è affilata.
- Non immergere l'unità motore o il cavo di alimentazione in acqua o in qualsiasi altro tipo di liquido.



La ciotola di vetro, la lama del tritatutto e il coperchio distanziatore possono essere lavati sul ripiano superiore della lavastoviglie.

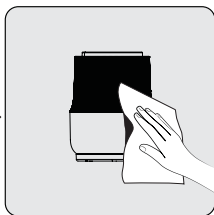
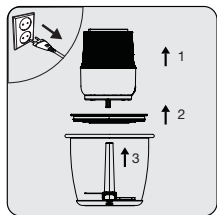

Scollegare l'elettrodomestico. Rimuovere l'unità motore (4), il coperchio distanziatore (3) e quindi le lame (6).

Per pulire l'esterno dell'unità motore (4), usare un panno leggermente umido.

È possibile lavare la ciotola di vetro, la lama del tritatutto e il coperchio distanziatore con detersivo e acqua calda.

Dopo la pulizia, asciugare bene tutte le parti componenti dell'elettrodomestico.

4.2 Conservazione

- Se non si intende utilizzare l'elettrodomestico per un lungo periodo di tempo, conservarlo con cura.
- Prima di eseguire la pulizia, scollegare l'elettrodomestico.
- Conservare l'elettrodomestico in un luogo fresco e asciutto.
- Tenere l'elettrodomestico e il rispettivo cavo fuori dalla portata dei bambini.

4.3 Trasporto e spedizione

- Durante il trasporto e la spedizione, trasportare l'elettrodomestico nel suo imballaggio originale. L'imballaggio dell'elettrodomestico lo proteggerà da danni fisici.
- Non appoggiare carichi pesanti sull'elettrodomestico o sull'imballaggio. In caso contrario, l'elettrodomestico si potrebbe danneggiare.
- In caso di caduta, l'elettrodomestico potrebbe non funzionare o potrebbe subire danni permanenti.

Proszę najpierw przeczytać ten przewodnik!

Drogi kliencie,

Dziękujemy za wybór produktu BEKO. Chcemy, abyś osiągnął optymalną wydajność dzięki temu wysokiej jakości produktowi, który został wyprodukowany przy użyciu najnowocześniejszej technologii. Przed użyciem należy dokładnie przeczytać i zrozumieć ten przewodnik oraz dokumentację uzupełniającą oraz zachować go do wykorzystania w przyszłości. Dołącz ten przewodnik do urządzenia, jeśli przekażesz go komuś innemu. Przestrzegaj wszystkich ostrzeżeń i informacji zawartych w tym dokumencie i postępuj zgodnie z instrukcjami.

Symbole i ich znaczenie

Poniższe symbole są używane w tym przewodniku:



Ważne informacje i zalecenia dotyczące użytkowania urządzenia.



Ostrzeżenia dotyczące obrażeń ciała lub szkód materialnych.



Produkt przeznaczony do kontaktu z żywnością.



Nie zanurzaj urządzenia, przewodu zasilającego ani wtyczki w wodzie ani w innych cieczach.



Stopień ochrony przed porażeniem elektrycznym



Urządzenie zostało wyprodukowane w przyjaznych dla środowiska nowoczesnych zakładach bez szkody dla przyrody.

1 Ważne instrukcje dotyczące bezpieczeństwa i ochrony środowiska

Ta sekcja zawiera instrukcje bezpieczeństwa, aby zapobiec zagrożeniom, które mogą spowodować obrażenia ciała lub uszkodzenie mienia.

Wszelkie gwarancje są nie będą ważne, jeśli instrukcje nie będą przestrzegane.

1.1 Ogólne zasady bezpieczeństwa

- Urządzenie jest zgodne z międzynarodowymi normami bezpieczeństwa.
- Urządzenia mogą używać osoby o ograniczonych zdolnościach fizycznych, zmysłowych lub psychicznych lub osoby nieposiadające doświadczenia pod warunkiem, że będą one nadzorowane lub zostały pouczone na temat bezpiecznego użytkowania oraz są świadome związanego z tym ryzyka. Dzieci nie powinny bawić się tym urządzeniem.
- Z tego urządzenia nie mogą korzystać dzieci.
- Nie używaj urządzenia, jeśli kabel zasilania, urządzenie lub ostrze są uszkodzone. Skontaktuj się z autoryzowanym serwisem.
- W przypadku pozostawienia urządzenia bez nadzoru oraz przed montażem, demontażem części lub

1 Ważne instrukcje dotyczące bezpieczeństwa i ochrony środowiska

- czyszczeniem należy odłączyć urządzenie od zasilania.
- Należy stosować wyłącznie oryginalne lub zalecane przez producenta części zamienne.
 - Nie demontuj urządzenia.
 - Zasilanie sieciowe powinno być zgodne z informacjami podanymi na tabliczce znamionowej.
 - Z urządzeniem nie należy używać przedłużaczy.
 - Nie wyciągaj wtyczki z gniazdka ciągnąc za przewód.
 - Przed czyszczeniem, demontażem/montażem akcesoriów odłącz urządzenie od zasilania i poczekaj, aż całkowicie się zatrzyma.
 - Nie dotykać wtyczki urządzenia mokrymi lub wilgotnymi rękami.
 - Nie umieszczaj urządzenia w gorących daniach.
 - Używaj urządzenia wyłącznie z dołączoną gumową podstawą lub szklaną misą.
 - Nie używaj urządzenia z pustym pojemnikiem.
 - Aby uniknąć uszkodzenia ostrzy i urządzenia należy usunąć z żywności kości i nasiona.
 - Urządzenie nie nadaje się do suszonych lub nieobrobionych produktów, które mogą spowodować

1 Ważne instrukcje dotyczące bezpieczeństwa i ochrony środowiska

bardzo szybkie stępienie ostrzy.

- Aby zapobiec przegrzaniu, nie używaj urządzenia bez przerwy dłużej niż 20 sekund. Zostaw urządzenie do ostygnięcia na 2 minuty pomiędzy każdymi 20 sekundami pracy.
- Należy przestrzegać wszystkich ostrzeżeń, aby uniknąć obrażeń w wyniku niewłaściwego użytkowania.
- Niewłaściwe użycie podczas opróżniania pojemnika, czyszczenia lub dotykania ostrzy siekacza gołymi rękami może spowodować poważne obrażenia. Należy uważać na ostrze do siekania, starając się trzymać tylko za plastikową część.
- Po wyczyszczeniu, przed podłączeniem zasilania lub montażem części należy dokładnie wysuszyć urządzenie i wszystkie jego części.
- Nie zanurzaj urządzenia, przewodu zasilającego ani wtyczki w wodzie ani w innych cieczach.
- Nie używaj urządzenia ani jego elementów nad lub w pobliżu gorących powierzchni ani nie stawiaj go na takich powierzchniach.
- Opakowanie urządzenia należy przechowywać poza zasięgiem dzieci.

1 Ważne instrukcje dotyczące bezpieczeństwa i ochrony środowiska

- Urządzenie i przewód zasilania należy trzymać poza zasięgiem dzieci.
- Zawsze używaj urządzenia na stabilnej, płaskiej, czystej i suchej powierzchni.
- Urządzenie to jest przeznaczone do użytku domowego lub w podobnych miejscach, np.:
 - w kuchniach personelu sklepu, biur i innych środowisk pracy,
 - gospodarstwa rolne, przez klientów hoteli, moteli i innych miejsc typu mieszkalnego,
 - w pensjonatach
- Nie zginaj przewodu i trzymaj go z daleka od ostrych krawędzi, aby uniknąć jego uszkodzenia. Trzymaj kabel zasilania dala od gorących powierzchni i otwartego ognia.
- Przed pierwszym użyciem urządzenia dokładnie wyczyść wszystkie części, które mają kontakt z żywnością. Szczegółowe informacje można znaleźć w rozdziale „Czyszczenie”.
- Nie należy dotykać części ruchomych. Nie wkładać ani nie zdejmować części, dopóki urządzenie nie zatrzyma się.

1 Ważne instrukcje dotyczące bezpieczeństwa i ochrony środowiska

1.2 Zgodność z dyrektywą WEEE i usuwanie odpadów:

Niniejszy wyrób jest zgodny z dyrektywą Parlamentu Europejskiego i Rady (2012/19/WE). Wyrób ten oznaczony jest symbolem klasyfikacji zużytych urządzeń elektrycznych i elektronicznych (WEEE).



Ten symbol oznacza, że sprzęt nie może być umieszczany łącznie z innymi odpadami gospodarstwa domowego po okresie jego użytkowania. Zużyte urządzenie należy oddać do specjalnego punktu zbiórki zużytego sprzętu elektrycznego i elektronicznego w celu utylizacji. Aby uzyskać informacje o punktach zbiórki w swojej okolicy należy skontaktować się z lokalnymi władzami lub punktem sprzedaży tego produktu. Gospodarstwo domowe spełnia ważną rolę w przyczynianiu się do ponownego użycia i odzysku zużytego sprzętu. Odpowiednie postępowanie ze zużytym sprzętem zapobiega potencjalnym negatywnym konsekwencjom dla środowiska naturalnego i ludzkiego zdrowia.

1.3 Opakowanie urządzenia



Opakowanie urządzenia jest wykonane z materiałów nadających się do recyklingu zgodnie z przepisami krajowymi. Nie należy wyrzucać odpadów opakowaniowych wraz z odpadami pochodzącymi z gospodarstw domowych lub innymi odpadami. Należy oddawać je do punktów zbiórki opakowań wyznaczonych przez władze lokalne.

2 Rozdrabniacz

2.1 Instalacja

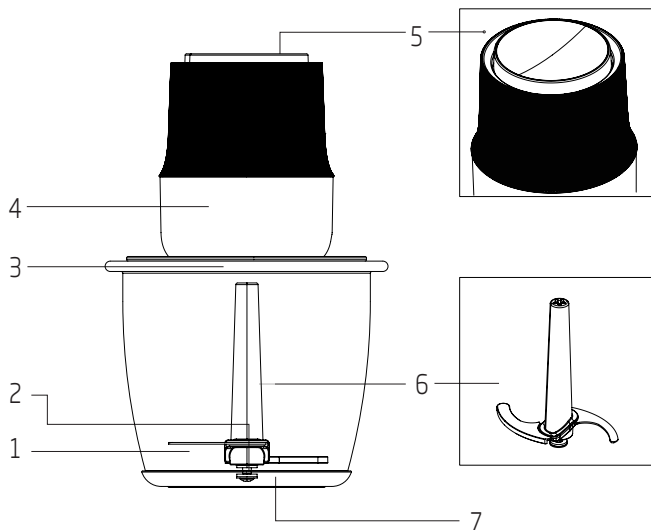

Wartości podane wraz z urządzeniem lub w dołączonych dokumentach są odczytami laboratoryjnymi, zgodnie z odpowiednimi normami. Wartości te mogą się różnić w zależności od warunków użytkowania i otoczenia.

2 Rozdrabniacz

1. Szklany pojemnik
2. Mocowanie
3. Pokrywa
4. Silnik
5. Włącznik
(ustawienie prędkości I i II)
6. Ostrze siekacza
7. Antypoślizgowa podstawka

2.2 Dane techniczne

Zasilanie:

220-240 V~, 50-60 Hz

Moc: 400 W

Producent zastrzega sobie prawo do zmian technicznych i projektowych.

3 Obsługa

3.1 Przeznaczenie

Urządzenie jest przeznaczone wyłącznie do użytku domowego i do przygotowywania posiłków, nie nadaje się do użytku profesjonalnego.

Urządzenie jest przeznaczone do siekania niewielkich ilości stałych produktów.

3.2 Pierwsze użycie

Przed pierwszym użyciem należy umyć wszystkie części (patrz 4.1).

3.3 Uruchamianie urządzenia

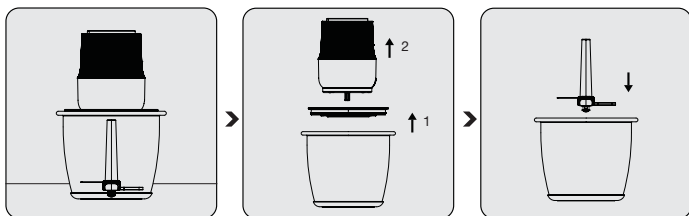

Urządzenie na antypoślizgowej podstawie ustaw na stabilnej i równej powierzchni.

Zdejmij moduł napędowy (4) i pokrywę (3) ze szklanego pojemnika.

Umieść ostrze siekacza (6) na mocowaniu (2), trzymając ostrze za plastikową część.

3 Obsługa

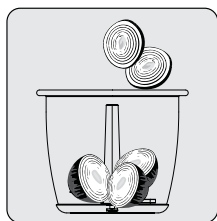

Składniki umieść w szklanym pojemniku (3).

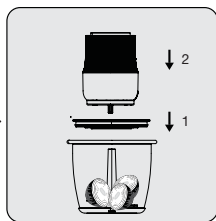

Po umieszczeniu pokrywy (3) (silikonową uszczelką skierowaną w dół) w szklanym pojemniku (1), umieść moduł napędowy (4) na urządzeniu.

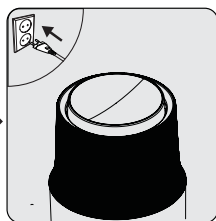

Podłącz urządzenie. Uruchom urządzenie z żądaną prędkością, naciskając włącznik (5).



- Umieść pokrywę (3) bezpośrednio na szklanym pojemniku. W przeciwnym razie moduł napędowy (4) nie zostanie umieszczony prawidłowo i urządzenie nie będzie działać.



- W przypadku korzystania z urządzenia poniżej 10 sekund można kontynuować używanie w kilku sekundowych odstępach, aż siekanie zostanie zakończone.
- W przypadku bardziej miękkich potraw, takich jak pietruszka lub cebula, można użyć jednosekundowych uderzeń.

3 Obsługa

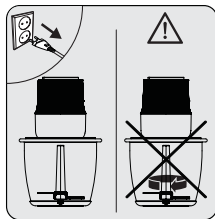

Po zakończeniu siekania puść włącznik. Odłącz urządzenie i poczekaj, aż ostrze całkowicie się zatrzyma.

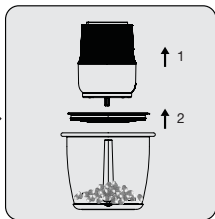

Najpierw pociągnij i zdejmij moduł napędowy (4), a następnie pokrywę (3).

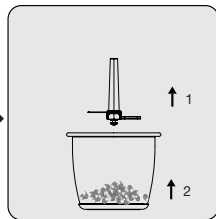

Przytrzymaj ostrze siekacza (6) za plastikową część i wyjmij je ze szklanego pojemnika (1).
Wyjmij gotowy produkt ze szklanego pojemnika (1).

i

- Wewnętrzna część ostrza posiada sprężynę. Możesz poczuć sprężynę podczas umieszczania ostrza na mocowaniu. Jeśli obrócisz ostrze o ćwierć obrotu w prawo lub w lewo, ostrze zostanie unieruchomione.
- Aby wyjąć ostrze z mocowania, obróć ostrze o ćwierć obrotu w prawo lub w lewo - wtedy ostrze zostanie zwolnione.



OSTRZEŻENIE: Nie dotykać ostrzy gołymi rękami!

3 Obsługa

3.4 Maksymalna waga i czas przetwarzania

Poniższa tabela przedstawia ogólny przegląd produktów spożywczych pod względem maksymalnych ilości i średniego czasu siekania. Zalecane czasy i ilości należy traktować jako odniesienie.

Material	Maks. ilość	Czas	Ustawienia prędkości
Mięso bez tłuszczu (w małych kawałkach)	300 g	20 sekund	maks. II
Cebula/czosnek (w małych kawałkach)	300 g	20 sekund	maks. II
Orzechy	300 g	20 sekund	maks. II
Pomidory	300 g	1 5 - 2 0 sekund	maks. II
Ser (w małych kawałkach)	150 g	5-10 sekund	maks. II
Owoce (rozdrabnianie)	300 g	1 5 - 2 0 sekund	maks. II
Pietruszka	100 g	10 sekund	maks. II
Daktyle	500 g	5 sekund	maks. II

3.5. Co robić, aby zaoszczędzić energię.

Podczas użytkowania należy przestrzegać zalecanych czasów podanych w instrukcji. Po użyciu odłącz urządzenie od zasilania.

4 Czyszczenie i konserwacja

4.1 Czyszczenie



- Przed czyszczeniem odłącz urządzenie od zasilania i upewnij się, że ostrza całkowicie się zatrzymały.
- Do czyszczenia urządzenia nie wolno używać benzyny, rozpuszczalników, szorstkich środków czyszczących, przedmiotów metalowych ani twardych szczotek.
- Zachowaj ostrożność podczas czyszczenia ostrza siekacza (6), ponieważ jest ostry.
- Nie zanurzaj modułu napędowego ani przewodu zasilającego w wodzie ani innej cieczy.



Szklany pojemnik, ostrze siekacza i pokrywę można myć na górnym koszu zmywarki.

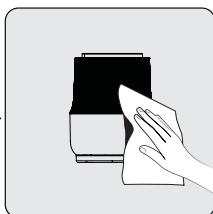
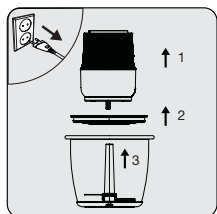

Odłącz urządzenie od prądu. Najpierw zdejmij moduł napędowy (4), pokrywę (3), a następnie ostrza (6).

Do czyszczenia obudowy modułu napędowego (4) użyj lekko zwilżonej szmatki.

Szklany pojemnik, ostrze siekacza i pokrywę można myć ciepłą wodą z detergentem. Po umyciu dokładnie wysusz wszystkie części urządzenia.

4.2 Przechowywanie

- Jeśli urządzenie nie będzie używane przez dłuższy czas, należy je starannie przechowywać.
- Przed schowaniem odłącz urządzenie od zasilania.
- Urządzenie należy przechowywać w chłodnym, suchym miejscu.
- Urządzenie należy trzymać poza zasięgiem dzieci.

4.3 Transport i wysyłka

- Urządzenie należy przenosić i wysyłać w oryginalnym opakowaniu. Zabezpiecza ono urządzenie przed fizycznymi uszkodzeniami.
- Nie wolno umieszczać ciężkich ładunków na urządzeniu lub opakowaniu. W przeciwnym razie urządzenie może zostać uszkodzone.
- Jeśli urządzenie zostanie upuszczone, może nie działać lub może dojść do trwałego uszkodzenia.

Droży Klienci,

Dziękujemy za zakup naszych produktów. Jesteśmy przekonani, że nasze urządzenia będą służyć przez lata. Każdy produkt firmy Beko jest objęty 2-letnim okresem gwarancji.

Warunki gwarancji Beko S.A. (małe urządzenia AGD)

BEKO spółka akcyjna z siedzibą w Warszawie (02-819), przy ulicy Puławskiej 366, wpisana do rejestru przedsiębiorców prowadzonego przez Sąd Rejonowy dla m.st. Warszawy w Warszawie, XIII Wydział Gospodarczy Krajowego Rejestru Sądowego, pod numerem: 0000078147 (dalej: „BEKO”) udziela gwarancji jakości (dalej: „Gwarancja”) na wprowadzone przez BEKO do obrotu na terenie Polski produkty marki BEKO (dalej: „Urządzenia”) osobom, które nabyły te produkty („Użytkownik”) na następujących warunkach:

I. ZAKRES OCHRONY.

BEKO gwarantuje, że Urządzenie zakupione przez Użytkownika jest wolne od wad produkcyjnych lub materiałowych, powstałych z przyczyn tkwiących w tym Urządzeniu (dalej: „Wada”), które ujawnią się w ciągu terminu określonego w części II. niniejszych Warunków Gwarancji (dalej: „Okres Gwarancyjny”).

W razie ujawnienia się Wady Produktu w trakcie Okresu Gwarancyjnego, zostanie ona usunięta na koszt BEKO w sposób uzależniony od właściwości wady, na zasadach i w zakresie określonym w niniejszych Warunkach Gwarancji.

BEKO zobowiązuje się do usunięcia Wady poprzez dokonanie nieodpłatnej naprawy lub wymiany Urządzenia, bądź też reklamacja zgłoszona na podstawie niniejszych Warunków Gwarancji zostanie rozpatrzona w inny sposób uzgodniony przez BEKO i Użytkownika.

Udzielona gwarancja jest ważna na terytorium Rzeczypospolitej Polskiej.

II. CZAS TRWANIA GWARANCJI.

Okres Gwarancyjny wynosi 24 miesiące licząc od daty zakupu Urządzenia przez pierwszego Użytkownika.

III. PROCEDURA ZGŁOSZENIA REKLAMACYJNEGO.

Wady Urządzenia ujawnione w Okresie Gwarancyjnym będą usuwane pod warunkiem przedstawienia przez Użytkownika dowodu zakupu tego Urządzenia zawierającego oznaczenia niezbędne do jego identyfikacji (model, datę zakupu).

Uprawnienia wynikające z niniejszych Warunków Gwarancji mogą być zrealizowane przez Użytkownika wyłącznie w Autoryzowanych Punktach Serwisowych BEKO (dalej: „Serwis”) po uprzednim dokonaniu zgłoszenia na Infolinii BEKO pod numerem telefonu: 22 250 14 14. Urządzenie powinno być odpowiednio zapakowane i zabezpieczone przez Użytkownika na czas transportu do punktu serwisowego Beko.

Wady Urządzenia będą usunięte w terminie 14 dni od daty zgłoszenia Wady na Infolinii BEKO.

Jeżeli część zamienna wymieniana w ramach uprawnień wynikających z niniejszych Warunków Gwarancji Urządzenia jest sprowadzana z zagranicy, termin naprawy, o którym mowa w punkcie 5 powyżej, może ulec wydłużeniu jednak, nie więcej niż do 30 dni licząc odpowiednio od daty zgłoszenia Wady na Infolinii BEKO. Informacje o spodziewanych terminach napraw dostępne są na Infolinii BEKO pod numerem 22 250 14 14. Po usunięciu Wady, Urządzenie zostanie dostarczone Użytkownikowi na koszt BEKO.

IV. WYŁĄCZENIA.

Warunkiem skorzystania z niniejszych Warunków Gwarancji jest:

- użytkowanie Urządzenia zgodnie z Instrukcją Obsługi dołączoną do tego Urządzenia i jego przeznaczeniem, jak również odpowiednie czyszczenie i konserwacje Urządzenia;
- użytkowanie w warunkach indywidualnego gospodarstwa domowego. Urządzenie nie jest używane do celów prowadzenia działalności gospodarczej lub w zastosowaniach eksploatacji masowej, w

szczególności w gastronomicznej działalności hoteli, restauracji i innych obiektów turystyczno-rekreacyjnych lub zbiorowego żywienia. Stosowanie osprzętu zalecanego przez producenta; brak ingerencji w Urządzenie przez osoby do tego nieupoważnione; brak ingerencji w tabliczkę znamionową z numerem seryjnym Urządzenia.

Udzielona przez Beko Gwarancja nie obejmuje:

- wad powstałych z przyczyn innych niż tkwiące w Urządzeniu;
- normalnego zużycia elementów eksploatacyjnych tj. akumulatory, baterie, noże, filtry, żarówki, szczotki, itp.;
- czynności przewidzianych w Instrukcji Obsługi, do wykonania których zobowiązany jest Użytkownik Urządzenia we własnym zakresie i na swój koszt, w tym: instruktażu dotyczącego obsługi Urządzenia, instalacji oraz regulacji urządzenia.
- usterek powstałych w wyniku nieprawidłowego lub niewłaściwego użytkowania, niedbalstwa, przypadkowego uszkodzenia Urządzenia, nieodpowiedniego napięcia prądu lub dokonania jakichkolwiek zmian, które mają wpływ na niewłaściwe działanie Urządzenia, i które naprawiane były przez osoby nieupoważnione, używania instalacji niezgodnych z odpowiednimi Polskimi Normami i innych niż wymienione w Instrukcji Obsługi Urządzenia; uszkodzeń mechanicznych, termicznych, chemicznych, korozji, innych uszkodzeń spowodowanych działaniem lub zaniedbaniem Użytkownika lub powstałych na skutek działania sił zewnętrznych (do których zalicza się w szczególności wyładowania atmosferyczne, skoki napięcia, wszystkiego rodzaju awarie domowej instalacji wodno-kanalizacyjnej, itp.), a także powstałych na skutek przedostania się zanieczyszczeń lub ciał obcych do Urządzenia, zakamienienia (proces odkamieniania musi być przeprowadzany zgodnie z instrukcją obsługi z użyciem odpowiednich środków czyszczących) elementów ze szkła, plastiku oraz porcelany; odbarwień Urządzenia lub poszczególnych jego części;
- usterek powstałych na skutek przechowywania i użytkowania Urządzenia w warunkach, które są niezgodne z normalnymi warunkami domowymi określonymi wymaganiami powszechnie obowiązujących przepisów prawa i odpowiednich Polskich Norm;

V. POZOSTAŁE POSTANOWIENIA.

Niniejsze warunki gwarancji mają zastosowanie do Urządzeń zakupionych od dnia 01.03.2019 r. Gwarant oświadcza, że niniejsza Gwarancja jest udzielana Użytkownikowi dodatkowo i nie wyłącza, nie ogranicza ani nie zawiesza uprawnień Użytkownika wynikających z przepisów o rękojmi za wady rzeczy sprzedanej na podstawie Kodeksu cywilnego.

Najprej preberite ta vodič.

Spoštovana stranka,
hvala, da ste izbrali izdelek BEKO. Radi bi, da dosežete optimalno učinkovitost tega visokokakovostnega izdelka, ki je bil izdelan z najsodobnejšo tehnologijo. Pred uporabo v celoti preberite ta vodič in dodatno dokumentacijo in se ga potrudite razumeti ter jo shranite za poznejšo uporabo. Če napravo predate komu drugemu, mu predajte tudi ta vodič. Upoštevajte vsa opozorila in informacije ter navodila.

Simboli in njihov pomen

V vodiču so uporabljeni naslednji simboli:



Pomembne informacije in priporočila o uporabi naprave.



Opozorila o telesnih poškodbah in škodi na lastnini.



Primerno za živila.



Naprave, napajalnega kabla ali vtiča ne potopite v vodo ali v druge tekočine.



Ocena zaščite pred električnim udarom



Ta izdelek je bil izdelan v okolju prijaznih proizvodnih obratih brez povzročanja škode okolju.

1 Pomembna varnostna in okoljska navodila

To poglavje vsebuje varnostna navodila za preprečevanje nevarnosti, ki lahko povzročijo telesne poškodbe ali materialno škodo.

Kakršnakoli garancija preneha veljati, če ne upoštevate teh navodil.

1.1. Splošna varnost

- Naprava ustreza mednarodnim varnostnim standardom.
- Napravo lahko uporabljajo osebe z zmanjšanimi fizičnimi, senzoričnimi ali psihičnimi sposobnostmi ali s pomanjkanjem izkušenj ter znanja, če so pod nadzorom ali so dobili navodila o varni uporabi naprave ter razumejo možne nevarnosti. Otroci se z napravo ne smejo igrati.
- Te naprave otroci ne smejo uporabljati.
- Če so napajalni kabel, naprava ali rezila naprave poškodovani, naprave ne uporabljajte. Obrnite se na pooblaščen servis.
- Če naprava ni pod nadzorom, med namestitvijo/demontažo ali pred čiščenjem izključite napravo.

1 Pomembna varnostna in okoljska navodila

- Uporabljajte le originalne dele ali dele, ki jih je priporočil proizvajalec.
- Naprave ne razstavljajte.
- Vaše omrežno napajanje mora biti usklajeno z navedenimi podatki na tipski ploščici.
- Naprave ne uporabljajte s podaljškom.
- Naprave nikoli ne izključite tako, da vlečete kabel.
- Pred čiščenjem, demontažo, namestitvijo dodatne opreme izključite napravo in počakajte, da se popolnoma ustavi.
- Ne dotikajte se vtiča naprave z vlažnimi ali mokrimi rokami.
- Naprave ne uporabljajte, če je hrana vroča.
- Napravo uporabljajte samo z priloženo gumijasto podlago ali stekleno posodo.
- Naprave ne uporabljajte z njeno prazno posodico.
- Da se izognete poškodbam rezil in naprave, iz živil odstranite kosti in semena.
- Naprava ni primerna za suho in trdo hrano, ker lahko povzroči, da rezila postanejo zelo hitro topa.
- Da bi preprečili pregrevanje, ne uporabljajte

1 Pomembna varnostna in okoljska navodila

naprave neprekinjeno več kot 20 sekund. Po vsakih 20 sekundah delovanja pustite napravo 2 minuti, da se ohladi.

- Da preprečite poškodbe zaradi zlorabe, upoštevajte vsa opozorila.
- Nepravilna uporaba med praznjenjem posode, čiščenjem ali dotikanjem rezil za sekljanje z golimi rokami lahko povzroči resne poškodbe. Bodite previdni in držite rezilo za sekljanje samo na plastičnem delu.
- Po čiščenju, pred začetkom delovanja ali pred sestavljanjem delov osušite napravo in njene sestavne dele.
- Naprave, napajalnega kabla ali vtiča ne potopite v vodo ali v druge tekočine.
- Naprave in njenih sestavnih delov ne uporabljajte na ali blizu vročih površin oziroma jih ne postavljajte na vroče površine.
- V primeru shranjevanja embalaže, jo shranjujte izven dosega otrok.
- Napravo in njen električni kabel hranite izven dosega otrok.

1 Pomembna varnostna in okoljska navodila

- Napravo vedno uporabljajte na stabilni, ravni, čisti in suhi površini.
- Ta naprava je namenjena za uporabo v gospodinjstvu in podobnih okoljih, kot so:
 - -kuhinje za osebje v trgovinah, pisarnah in drugih delovnih okoljih;
 - -turistične kmetije,hoteli, moteli in druga stanovanjska okolja, kjer jo lahko uporabljajo gostje;
 - -namestitve, kjer ponujajo nočitve z zajtrkom
- Da bi preprečili poškodbe, napajalnega kabla ne stiskajte, upogibajte, ali vlečete blizu ostrih robov. Kabel držite stran od vročih površin in odprtega ognja.
- Pred prvo uporabo naprave, skrbno očistite vse dele, ki pridejo v stik s hrano. Prosimo, oglejte si več podrobnosti v poglavju “Čiščenje”.
- Ne dotikajte se premikajočih se delov naprave. Ne pritrdite ali odstranjujte delov, dokler se naprava popolnoma ne ustavi.

1 Pomembna varnostna in okoljska navodila

1.2 Skladnost z direktivo OEE0 in odstranjevanjem odpadnih izdelkov:

Izdelek je v skladu z direktivo EU OEE0 (2012/19/EU). Izdelek vsebuje simbol za razvrstitev odpadne električne in elektronske opreme (OEE0).



Ta simbol označuje, da ta izdelek ne sme biti odložen skupaj z ostalimi gospodinjskimi odpadki po poteku roka trajanja. Uporabljeno napravo je treba vrniti v pooblaščen zbirni center za reciklažo električnih in elektronskih naprav. Več o zbirnih sistemih lahko najdete, če kontaktirate vaše lokalne oblasti ali

distributerje od katerih ste nakupili vaš izdelek. Vsako gospodinjstvo igra pomembno vlogo v prenovi in reciklaži stare naprave. Ustrezno odlaganje uporabljene naprave pomaga pri varstvu pred morebitnimi negativnimi vplivi na okoljevarstvo in zdravje človeka.

1.3 Informacije o embalaži



Ovojnina izdelka je v skladu z nacionalno okoljsko zakonodajo izdelana iz recikliranih materialov. Ovojnine ne odstranjujte skupaj z gospodinjskimi in drugimi odpadki, ampak jo predajte na zbirnih mestih, ki jih določajo lokalni predpisi.

2 Vaš sekljalnik

2.1 Pregled

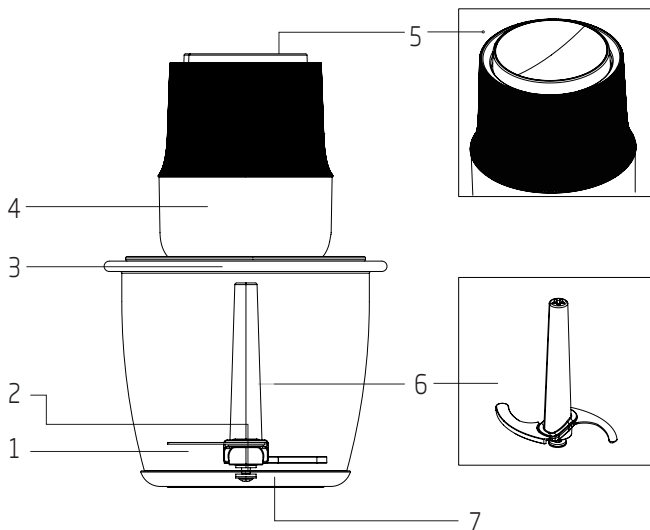

Vse vrednosti, navedene v pripadajočih navodilih, so podane na podlagi laboratorijskih analiz, opravljenih po veljavnih standardih. Te vrednosti so spremenljive glede na način uporabe in pogojev v okolju.

2 Vaš sekljalnik

1. Steklena posoda
2. Pritrjen zatič
3. Distančni pokrov
4. Pogonska enota
5. Gumb za delovanje
(nastavitev hitrosti I in II)
6. Rezilo za sekljanje
7. Protidrсна podlaga

2.2 Tehnični podatki

Električno napajanje:

220-240 V~, 50-60 Hz

Moč: 400 W

Pravice do tehničnih in oblikovnih sprememb so pridržane.

3 Delovanje

3.1 Predvidena uporaba

Naprava je namenjena samo za gospodinjsko uporabo, in ni primerna za profesionalno uporabo.

Naprava je zasnovana za sekljanje majhnih količin trdne hrane.

3.2 Prvo delovanje

Pred prvo uporabe očistite dele naprave (glejte 4.1).

3.3 Zagon

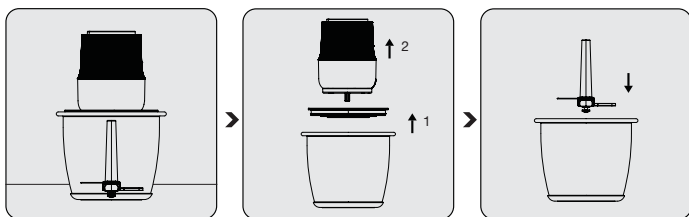

Napravo postavite na trdno in ravno površino, na protidr-sno podlago.

S steklene posode odstrani-te pogonsko enoto (4) in dis-tančni pokrov (3).

Namestite rezilo za sekljanje (6) na pritrjen zatič (2) tako, da rezilo za sekljanje držite za plastični del.

3 Delovanje

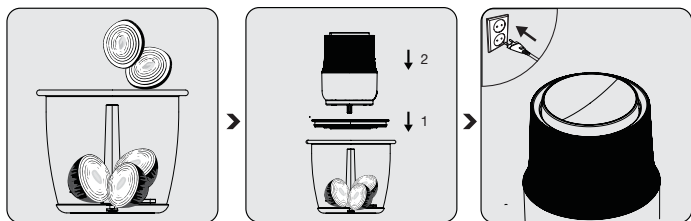

V stekleno posodo vstavite sestavine, ki jih želite pripraviti (3).

Po namestitvi distančnega pokrova (3) (silikonsko tesnilo spodaj) na stekleno posodo (1), namestite še pogonsko enoto (4).

Priklopite aparat. Zaženite napravo pri željeni hitrosti s pritiskom na gumb za delovanje (5).



- Distančni pokrov (3) namestite naravnost na stekleno posodo. V nasprotnem primeru pogonska enota (4) ne bo pravilno nameščena in naprava ne bo delovala.



- Če napravo uporabljate neprekinjeno manj kot 10 sekund, lahko nadaljujete z nekaj sekundnimi intervali dokler postopek za vas ni končan.
- Za bolj mehko živilo, kot je na primer peteršilj ali čebula, lahko uporabite pospešek za eno sekundo.

3 Delovanje

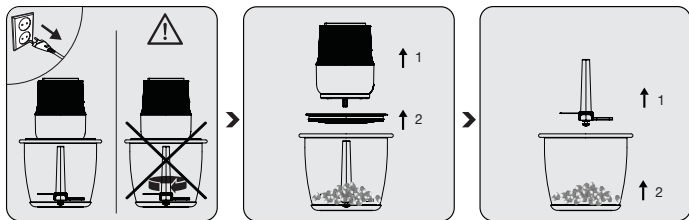

Ko je postopek končan, spustite gumb za delovanje. Izključite napravo iz napajanja in počakajte, da se rezila popolnoma ustavijo.

Najprej povlecite in odstranite pogonsko enoto (4), nato distančni pokrov (3).

Držite rezilo za seklanje (6) na plastičnem delu in ga vzemite ven iz steklene posode (1).

Obdelano živilo vzemite iz steklene posode (1).

i

- Notranji del rezila ima vzmet. Vzmet čutite, ko namestite rezilo na pritrjen zatič. Če rezilo zavrtite za četrtno obrata desno ali levo, se rezilo namesti.
- Za odstranitev rezila iz zatiča, rezilo zavrtite za četrtno obrata desno ali levo, in rezilo se sprostí.



OPOZORILO: Ne dotikajte se rezil z golimi rokami.

3 Delovanje

3.4 Največja možna količina in čas delovanja

Spodnja tabela vam ponuja splošen prikaz različnih živil in njihovo največjo možno količino ter povprečen čas za ustrezno sekljanje. Priporočen čas in količina naj bi se upoštevali kot referenca.

Material	Maks. količina	Čas delovanja	Nastavitev hitrosti
Meso brez maščob (majhne kocke)	300 g.	20 sek	maks. II
Čebula / česen (majhni koščki)	300 g.	20 sek	maks. II
Oreščki	300 g.	20 sek	maks. II
Paradižniki	300 g.	15-20 sek	maks. II
Sir (majhne kocke)	150 g.	5-10 sek	maks. II
Sadje (narezano)	300 g.	15-20 sek	maks. II
Petersilj	100 g.	10 sek	maks. II
Dateljni	500 g.	5 sek	maks. II

3.5 Kako varčevati z energijo

Med uporabo upoštevajte priporočeni čas, naveden v priročniku. Po vsaki uporabi izključite napravo iz napajanja.

4 Čiščenje in vzdrževanje

4.1 Čiščenje



- Pred čiščenjem napravo izključite iz napajanja in se prepričajte, da so se rezila popolnoma ustavila.
- Za čiščenje ne uporabljajte bencina, topil, abrazivnih čistil, kovinskih predmetov ali trdih krtač.
- Bodite previdni pri čiščenju rezila za seklanje (6), ker je ostro.
- Pogonske enote in napajalnega kabla ne potopite pod vodo ali katero drugo vrsto tekočine.



Steklena posoda, rezilo za seklanje in distančni pokrov se lahko operejo v zgornji košari pomivalnega stroja.

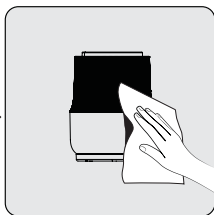
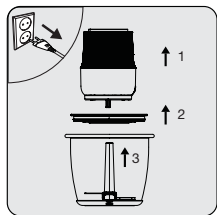

Izključite napravo iz napajanja. Odstranite najprej pogonsko enoto (4), distančni pokrov (3) in nato rezila (6).

Zunanost pogonske enote (4) očistite z mehko, vlažno krpo.

Stekleno posodo, rezilo za seklanje in distančni pokrov lahko operete z detergentom za posodo in toplo vodo. Po čiščenju temeljito osušite vse dele naprave.

4.2 Shranjevanje

- Če naprave dlje časa ne nameravate uporabljati, jo skrbno shranite.
- Pred shranjevanjem izključite napravo iz napajanja.
- Napravo shranjujte v hladnem, suhem prostoru.
- Napravo in njen kabel hranite izven dosega otrok.

4.3 Prevoz in dostava

- Med prevozom in dostavo nosite napravo v originalni embalaži. Embalaža bo napravo varovala pred fizičnimi poškodbami.
- Na napravo ali embalažo ne polagajte težkih bremen. V nasprotnem primeru se naprava lahko poškoduje.
- Če naprava pade, morda ne bo delovala ali pa bo prišlo do trajnih poškodb.

Nejprve si prosím přečtěte tuto příručku!

Vážení zákazníci,
děkujeme vám, že jste si zvolili výrobek BEKO. Chtěli bychom, abyste dosáhli optimální účinnosti tohoto vysoce kvalitního výrobku, který byl vyroben pomocí nejmodernějších technologií. Před použitím výrobku si prosím přečtěte celou tuto příručku a doplňkovou dokumentaci a uschovejte si je pro pozdější nahlédnutí. Pokud budete výrobek předávat někomu jinému, přiložte k němu i tuto příručku. Dodržujte všechna zde uvedená varování a informace a řiďte se pokyny.

Symbols a jejich významy

V této příručce jsou použity tyto symboly:



Důležité informace a doporučení týkající se používání spotřebiče.



Varování týkající se zranění osob nebo poškození majetku.



Vhodný pro styk s potravinami.



Neponořujte přístroj, napájecí kabel nebo zástrčku do vody nebo jiných tekutin.



Hodnocení ochrany před úrazem elektrickým proudem



1 Důležité bezpečnostní a ekologické pokyny

Tato část obsahuje bezpečnostní pokyny, pro zabránění nebezpečím, které mohou vést ke zranění nebo poškození majetku.

Pokud nejsou tyto pokyny dodrženy, stává se záruka neplatnou.

1.1 Všeobecné bezpečnostní pokyny

- Toto zařízení je v souladu s mezinárodními bezpečnostními normami.
- Spotřebič mohou používat osoby s omezenými fyzickými, percepčními nebo mentálními schopnostmi nebo osoby s nedostatečnými zkušenostmi a znalostmi, pokud jsou pod dozorem nebo jsou jim poskytnuty pokyny týkající se provozu spotřebiče a jakýchkoli souvisejících rizik, se kterými se mohou setkat. S tímto zařízením nesmí manipulovat děti.
- Toto zařízení nemohou používat děti.
- Nepoužívejte přístroj, pokud je poškozen napájecí kabel, přístroj nebo čepel přístroje. Kontaktujte autorizovaný servis.
- Pokud není pod dohledem, během montáže /

1 Důležité bezpečnostní a ekologické pokyny

demontáže příslušenství nebo před čištěním odpojte spotřebič.

- Používejte pouze originální díly nebo části doporučené výrobcem.
- Přístroj nerozebírejte.
- Vaše síťové napájení musí být ve shodě se specifikovanými informacemi na typovém štítku.
- Nepoužívejte spotřebič s prodlužovacím kabelem.
- Neodpojujte přístroj ze zásuvky taháním za kabel.
- Před čištěním, demontáží, upevněním příslušenství odpojte přístroj od elektrické sítě a počkejte, dokud se zcela nezastaví.
- Nedotýkejte se zástrčky přístroje, pokud máte vlhké nebo mokré ruce.
- Nepoužívejte přístroj na horké jídla.
- Spotřebič používejte pouze s dodávaným gumovým podstavcem nebo se skleněnou miskou.
- Nepoužívejte přístroj s prázdnou miskou.
- Abyste předešli poškození čepelí a přístroje, vyjměte z potravin kosti a pecky.
- Spotřebič není vhodný na sušené nebo drsné

1 Důležité bezpečnostní a ekologické pokyny

potraviny, které mohou vést k velmi rychlému otupení čepelí.

- Abyste zabránili přehřátí, nepoužívejte přístroj nepřetržitě déle než 20 sekund. Mezi každými 20 sekundami provozu přístroj nechte vychladnout 2 minuty.
- Dodržujte varování, abyste předešli zraněním v důsledku nesprávného použití.
- Nesprávné použití během vyprazdňování misky, čištění nebo kontakt holýma rukama s noži čepelí může způsobit vážné zranění. Buďte opatrní, snažte se držet nože sekáčku pouze za jejich plastové části.
- Po vyčištění, před napájením nebo smontováním dílů, spotřebič a všechny jeho části osušte.
- Neponořujte přístroj, napájecí kabel nebo zástrčku do vody nebo jiných tekutin.
- Nepoužívejte přístroj ani jeho části na horkých površích nebo v jejich blízkosti, ani je nepokládejte na horké povrchy.
- Pokud uskladňujete obalový materiál, držte jej mimo dosah dětí.

1 Důležité bezpečnostní a ekologické pokyny

- Příklad a jeho napájecí kabel skladujte mimo dosah dětí.
- Spotřebič používejte vždy na stabilním, rovném, čistém a suchém povrchu.
- Toto zařízení je určeno pro použití v domácnosti a v podobných podmínkách, jako jsou například:
 - - kuchyně pro zaměstnance v obchodech, kancelářích a jiných pracovních prostředích;
 - - farmářské domy , pro použití klienty v hotelech, motelech a jiných typech ubytovacích zařízení.;
 - - v ubytovacím prostředí
- Napájecí kabel nemačkejte ani neohýbejte a nemněte ve ostré hrany, aby nedošlo k jeho poškození. Kabel nepřikládejte k horkým povrchům ani ho nevystavujte ohni.
- Před prvním použitím spotřebiče pečlivě očistěte všechny jeho části, které přicházejí do styku s potravinami. Přečtěte si podrobnosti v části „Čištění“.
- Nedotýkejte se žádných pohyblivých částí přístroje. Nepřipojujte ani neodstraňujte díly, dokud se zařízení zcela nezastaví.

1 Důležité bezpečnostní a ekologické pokyny

1.2 Dodržování směrnice WEEE a o likvidaci odpadů:

Tento produkt splňuje směrnici EU WEEE (2012/19/EU). Tento výrobek nese symbol pro třídění, platný pro elektrický a elektronický odpad (WEEE).



Tento symbol znamená, že příslušný produkt na konci jeho životnosti nesmí být likvidován spolu s jiným domácím odpadem. Použité zařízení musíte odnést do oficiální sběrně pro recyklaci elektrických a elektronických zařízení. obraťte se na místní úřady nebo na prodejce, u kterého jste si zařízení zakoupili, a informujte se o umístění sběrných zařízení. Každá domácnost hraje důležitou roli ve sběru a recyklaci starých zařízení. Správná likvidace starého zařízení pomáhá předejít možným negativním následkům pro životní prostředí a lidské zdraví.

1.3 Informace o balení



Obal tohoto výrobku je vyroben z recyklovatelných materiálů, v souladu s Národní legislativou pro životní prostředí. Nevyhazujte obalový odpad spolu s domovním či jiným odpadem, odložte ho na sběrných místech určených místními úřady.

2 Váš sekáček

2.1 Přehled

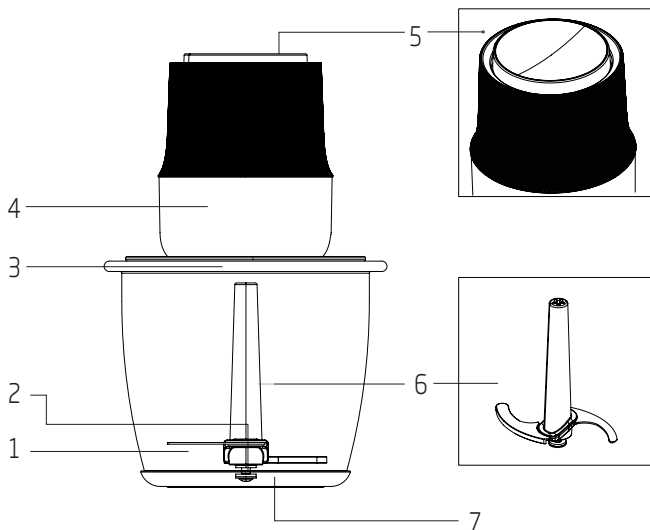

Hodnoty dodané se zařízením nebo v jeho průvodních dokladech jsou laboratorní údaje v souladu s příslušnými normami. Tyto hodnoty se mohou lišit v závislosti na použití a od okolních podmínek.

2 Váš sekáček

1. Skleněná miska
2. Pevný hřídel
3. Distanční víko
4. Motorová jednotka
5. Ovládací tlačítko
(nastavení rychlosti I a II)
6. Sekací čepel
7. Protiskluzová základna

2.2 Technické údaje

Napájení:

220-240 V~, 50-60 Hz

Výkon: 400 W

Práva na technické a designové změny jsou vyhrazena.

3 Obsluha

3.1 Běžný účel použití

Spotřebič je určen pouze pro domácí použití, není vhodný pro profesionální použití.

Spotřebič je určen k sekání malého množství tuhé stravy.

3.2 První provoz

Před prvním použitím vyčistěte části přístroje (viz 4.1).

3.3 Spuštění

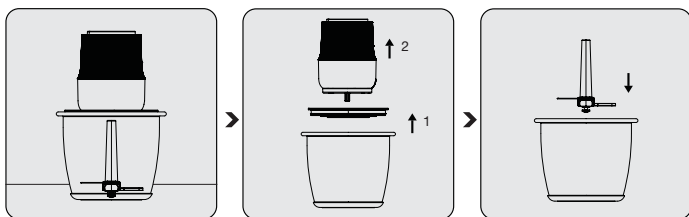

Umístěte přístroj na pevný a rovný povrch, na protiskluzovou podložku.

Vyberte jednotku motoru (4) a distanční víko (3) ze skleněné mísy.

Umístěte nůž sekáčku (6) na pevný hřídel (2) držením nože za plastovou část.

3 Obsluha

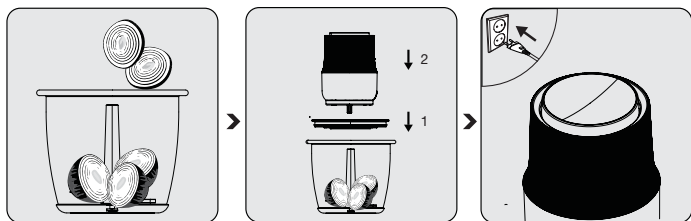

Do skleněné mísy (3) vložte suroviny, které chcete připravit.

Po nasazení distančního víka (3) (se silikonovým těsněním směrem dolů) na skleněnou misku (1), položte jednotku motoru (4) na sestavu.

Připojte spotřebič. Stisknutím ovládacího tlačítka (5) spusťte spotřebič požadovanou rychlostí.



- Na skleněnou misku přímo položte rozpěrné víko (3). V opačném případě nebude jednotka motoru (4) umístěna správně a zařízení nebude fungovat.



- Při nepřetržitém používání trvajícím méně než 10 sekund můžete pokračovat v používání v několikasekundových intervalech, dokud se proces nedokončí.
- Na měkká jídla, jako je petržel nebo cibule, lze použít etapy trvajících jednu sekundu.

3 Obsluha

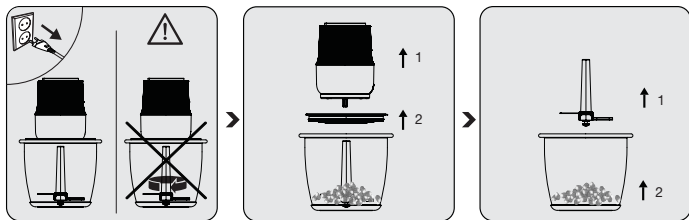

Po dokončení operace, zastavte stisknutím ovládacího tlačítka. Vytáhněte zástrčku ze zásuvky a počkejte, dokud se čepel zcela nezastaví.

Nejprve zatáhněte a vyjměte jednotku motoru (4), potom rozpěrné víko (3).

Uchopte čepel sekáčku (6) za plastovou část a vyjměte ji ze skleněné mísy (1). Vyberte zpracované jídlo ze skleněné mísy (1).

i

- Vnitřní část čepele disponuje pružinou. Při ukládání čepele na pevný hřídel můžete cítit pružení. Pokud čepel otočíte o čtvrtinu otáčky doprava nebo doleva, čepel se upevní.
- Chcete-li čepel vyjmout z hřídele, otočte ji o čtvrtinu otáčky doprava nebo doleva; pak se čepel uvolní.



UPOZORNĚNÍ: Nedotýkejte se čepelí holýma rukama.

3.4 Maximální množství a doba zpracování

Následující tabulka poskytuje obecný pohled na různé potraviny z hlediska maximálních množství a průměrných dob vhodných na sekání. Doporučené časy a množství berte jako reference.

Materiál	Max. množství	Doba zpracování	Nastavení rychlosti
Maso bez tuku (v malých kostkách)	300 g	20 s	max. II
Cibule / česnek (v malých kouscích)	300 g	20 s	max. II
Oříšky	300 g	20 s	max. II
Rajče	300 g	15 -20 sekund	max. II
Sýr (v malých kostkách)	150 g	5 -10 sekund	max. II
Ovoce (nasekaný)	300 g	15 -20 sekund	max. II
Petržel	100 g	10 s	max. II
Datle	500 g	5 s	max. II

3.5 Co udělat pro úsporu energie

Během používání dodržujte doporučené doby uvedené v návodu. Po každém použití odpojte spotřebič ze zásuvky.

4 Čištění a údržba

4.1 Čištění



- Před čištěním odpojte přístroj ze zásuvky a zajistěte, aby byly čepele zcela zastaveny.
- K čištění spotřebiče nikdy nepoužívejte benzín, rozpouštědlo, abrazivní čisticí prostředky, kovové předměty ani tvrdé kartáče.
- Při čištění čepelí sekačky (6) buďte opatrní; jsou ostré.
- Neponořujte motorovou jednotku nebo napájecí kabel do vody nebo jiného druhu kapaliny.



Skleněnou mísu, čepel sekačky a rozpěrné víko lze mýt na horním koši myčky.

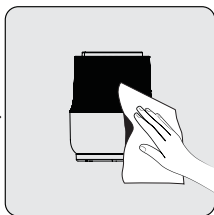
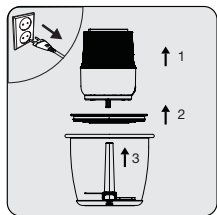

Odpojte spotřebič od elektrického napětí. Vyměňte motorovou jednotku (4), rozpěrné víko (3) a potom čepele (6).

Vnější část agregátu motoru (4) očistěte mírně navlhčeným hadříkem.

Skleněnou misku, čepel sekačky a rozpěrné víko můžete umýt saponátem a teplou vodou.
Po vyčištění důkladně osušte všechny části přístroje.

4.2 Skladování

- Pokud nechcete přístroj používat delší dobu, patrně ho uložte.
- Před uskladněním přístroj odpojte ze zásuvky.
- Spotřebič skladujte na chladném a suchém místě.
- Přístroj a jeho kabel skladujte mimo dosah dětí.

4.3 Přeprava a přenášení

- Během transportu a přepravy noste přístroj v originálním balení. Obal přístroje chrání přístroj před fyzickým poškozením.
- Na spotřebič nebo jeho obal nepokládejte těžké předměty. V opačném případě by mohlo dojít k poškození spotřebiče.
- Pokud přístroj spadne, nemusí být funkční nebo může dojít k trvalému poškození.

Najpre pročitate ovaj priručnik!

Poštovani kupci,

Zahvaljujemo vam što ste odabrali proizvod kompanije Beko. Želimo da postignete optimalnu efikasnost ovog visokokvalitetnog proizvoda koji je proizveden uz primenu vrhunske tehnologije. Obavezno je pročitati i potpuno razumeti ovaj vodič i dodatnu dokumentaciju pre upotrebe, i isti čuvati za naknadne upute. Ne odvajajte ovaj vodič od jedinice ako želite da je predate nekom drugom licu. Pridržavajte se svih upozorenja i informacija datim ovde i sledite uputstva.

Simboli i njihova značenja

Dole navedeni simboli su upotrebljeni u ovom vodiču:



Važne informacije i preporuke u vezi s korišćenjem uređaja.



Upozorenja na lične povrede ili oštećenje imovine.



Prikladno za kontakt sa hranom.



Uređaj, kabl za napajanje ili utikač ne potapajte u vodu ili bilo koju drugu tečnost.



Ocena zaštite od električnog udara



Ovaj proizvod je proizveden u ekološkim modernim postrojenjima bez štetnog uticaja na prirodu.

1 **Važna uputstva u vezi sa bezbednošću i zaštitom životne sredine**

Ovaj odeljak sadrži bezbednosna uputstva za sprečavanje opasnosti koje mogu dovesti do povreda ili materijalne štete.

Svaka garancija će prestati da bude važeća ako se ne poštuju ova uputstva.

1.1 Opšta bezbednost

- Ovaj uređaj je usklađen sa međunarodnim standardima bezbednosti.
- Ovaj uređaj mogu da koriste svi koji su ograničeni u smislu fizičkih, čulnih i mentalnih sposobnosti ili koji nemaju dovoljno znanja ili iskustva u korišćenju ovog uređaja, ako su pod nadzorom i ako su dobile uputstva o pravilnom korišćenju ovog uređaja i potencijalnim opasnostima. Deca ne smeju da se igraju sa uređajem.
- Ovaj uređaj ne mogu da koriste deca.
- Ne koristite uređaj ako je oštećen kabl za napajanje ili nožić uređaja. Obratite se ovlašćenom servisu.
- Ako se ne nadzire, iskopčajte uređaj tokom postavljanja/uklanjanja pribora ili pre čišćenja.

1 **Važna uputstva u vezi sa bezbednošću i zaštitom životne sredine**

- Koristite samo originalne delove ili delove koje je preporučio proizvođač.
- Nemojte rasklapati ovaj uređaj.
- Vaše mrežno napajanje mora biti usklađeno s navedenim informacijama na oznaci tipa.
- Nemojte koristiti uređaj s produžnim kablom.
- Ne isključujte uređaj na utikaču povlačenjem kabla.
- Pre čišćenja, uklanjanja i postavljanja pribora iskopčajte uređaj i sačekajte da se potpuno zaustavi.
- Ne dodirujte utikač uređaja dok su vam ruke vlažne ili mokre.
- Ne koristite uređaj za vruću hranu.
- Uređaj koristite samo sa isporučenom gumenom bazom ili staklenom posudom.
- Ne upotrebljavajte uređaj ako mu je prazna posuda.
- Da biste izbegli oštećenje nožića i uređaja, uklonite kosti i semenke iz namirnica.
- Uređaj nije prikladan za suve ili tvrde namirnice koje mogu u kratkom roku da otupe nožiće.
- Da biste sprečili pregrevanje, izbegavajte korišćenje

1 **Važna uputstva u vezi sa bezbednošću i zaštitom životne sredine**

uređaja bez prestanka duže od 20 sekundi. Ostavite uređaj da se ohladi 2 minuta između svakih 20 sekundi rada.

- Da biste sprečili povrede zbog pogrešne upotrebe, poštujujte sva upozorenja.
- Pogrešna upotreba tokom pražnjenja posude, čišćenje ili kontakt sa nožićima seckalice mogu da prouzrokuju ozbiljne povrede. Budite oprezni i nožić seckalice držite samo za plastični deo.
- Nakon čišćenja, a pre uključivanja ili sklapanja delova, osušite uređaj i sve njegove delove.
- Uređaj, kabl za napajanje ili utikač ne potapajte u vodu ili bilo koju drugu tečnost.
- Ne upotrebljavajte uređaj ni njegove delove na ni blizu vrućih površina i nemojte da ih odlažete na takve površine.
- Ako čuvate ambalažu, čuvajte je van domašaja dece.
- Uređaj i njegov kabl za napajanje držite van domašaja dece.
- Uređaj uvek koristite na stabilnoj, ravnoj, čistoj i suvoj površini.

1 **Važna uputstva u vezi sa bezbednošću i zaštitom životne sredine**

- Ovaj uređaj je namenjen za upotrebu u domaćinstvima i sličnim objektima kao što su:
 - mala kuhinja za zaposlene u prodavnicama, kancelarijama i drugim radnim okruženjima,
 - seoske kuće i za goste u hotelima, motelima i drugim stambenim okruženjima,
 - objekti koji nude noćenje i doručak
- Ne stišćite ni savijajte kabl za napajanje i ne povlačite ga po oštrim ivicama kako se ne bi oštetio. Držite kabl za napajanje dalje od vrućih površina i otvorenih plamena.
- Pre prve upotrebe uređaja pažljivo očistite sve delove koji dolaze u kontakta sa hranom. Pogledajte sve detalje u delu “Čišćenje”.
- Nemojte dirati nijedan pomični deo uređaja. Nemojte spajati ni uklanjati delove dok se uređaj potpuno ne zaustavi.

1 Važna uputstva u vezi sa bezbednošću i zaštitom životne sredine

1.2 Informacije o usklađenosti sa WEEE propisima i odlaganju otpada

Ovaj proizvod je usaglašen sa WEEE Direktivom Evropske unije (2012/19/EU). Ovaj proizvod sadrži oznaku klasifikacije za odlaganje električne i elektronske opreme u otpad (WEEE).



Ovaj simbol označava da se ovaj proizvod ne sme odlagati zajedno s ostalim kućnim otpadom na kraju njegovog radnog veka. Korišćeni uređaj mora se vratiti na službeno mesto za sakupljanje za recikliranje električnih i elektronskih uređaja. Da biste pronašli ove sisteme za sakupljanje, obratite se lokalnim vlastima ili prodavcu gde je proizvod kupljen. Svako domaćinstvo ima važnu ulogu u vraćanju i recikliranju starih uređaja. Odgovarajuće odlaganje iskorišćenog aparata pomaže u sprečavanju potencijalnih negativnih posledica po životnu sredinu i zdravlje ljudi.

1.3 Informacije o pakovanju



Ambalaža proizvoda je napravljena od materijala koji mogu da se recikliraju, u skladu sa nacionalnim propisima o zaštiti životne sredine. Ambalažu ne odlažite sa kućnim otpadom ili drugim vrstama otpada već je odložite u sabirne centre za ambalažu koje su navele lokalne vlasti.

2 Vaša seckalica

2.1 Prikaz

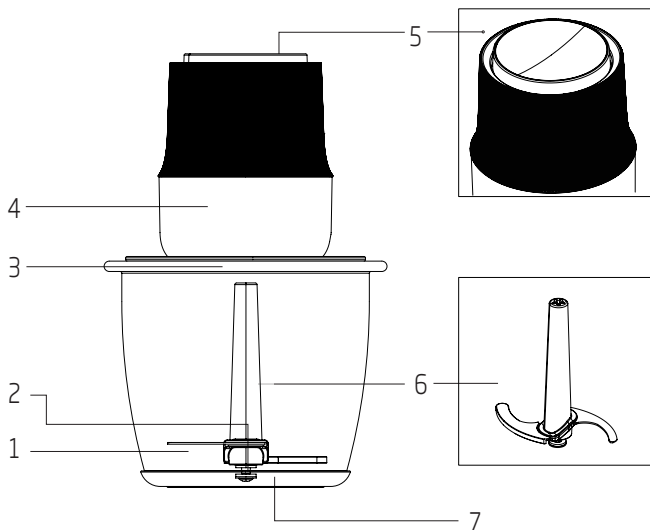

Vrednosti date na uređaju ili pratećoj dokumentaciji su laboratorijska očitavanja u skladu sa odgovarajućim standardima. Ove vrednosti mogu da se razlikuju u zavisnosti od korišćenja i ambijentalnih uslova.

2 Vaša seckalica

1. Staklena posuda
2. Fiksna osovina
3. Poklopac fiksatora
4. Jedinica motora
5. Dugme za rad
(nivoi brzine I i II)
6. Nožić za seckanje
7. Neklizajuća baza

2.2 Tehnički podaci

Napajanje:

220-240 V~, 50-60 Hz

Snaga: 400 W

Prava na tehničke i dizajnerske promene su zadržana.

3 Rad

3.1 Predviđena namena

Uređaj je namenjen samo za kućnu upotrebu, a nije pogodan za profesionalnu upotrebu.

Uređaj je predviđen za seckanje malih količina tvrdih namirnica.

3.2 Prva upotreba

Očistite delove uređaja pre prve upotrebe (vidi 4.1).

3.3 Pokretanje

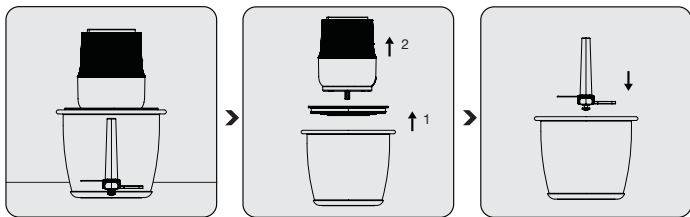

Stavite uređaj na čvrstu i ravnu površinu, na neklizajuću bazu.

Uklonite jedinicu motora (4) i poklopac fiksatora (3) sa staklene posude.

Stavite nožić seckalice (6) na fiksnu osovinu (2) držeći nožić za plastični deo.

3 Rad

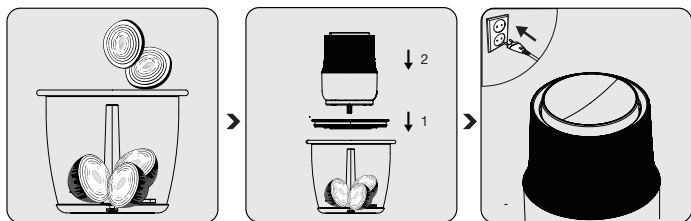

Stavite sastojke koje želite da pripremite u staklenu posudu (3).

nakon stavljanja poklopca fiksatora (3) (sa silikonskom zaptivkom okrenutom dole) na staklenu posudu (1), stavite jedinicu motora (4) na sklop.

Ukopčajte uređaj u struju. Pokrenite uređaj na željenom nivou brzine tako da pritisnete dugme za rad (5).



- Stavite poklopac fiksatora (3) na staklenu posudu. U suprotnom jedinica motora (4) neće stajati pravilno i uređaj se neće pokrenuti.



- Kod neprekidnog korišćenja manje od 10 sekundi možete raditi sa intervalima od nekoliko sekundi do kraja obrade.
- Za mekšu hranu, npr. peršin ili beli luk, mogu da se koriste snažna seckanja u trajanju od jedne sekunde.

3 Rad

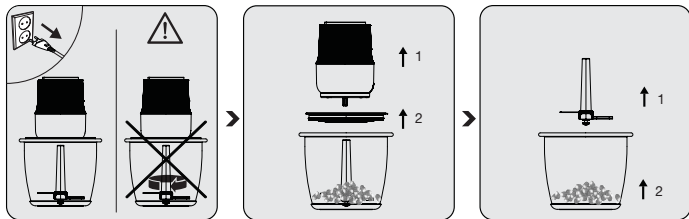

Nakon završetka rada, zaustavite uređaj pritiskom na dugme za rad. Iskopčajte uređaj iz struje i sačekajte da se nožić zaustavi.

Prvo povucite i izvadite jedinicu motora (4), a zatim poklopac fiksatora (3).

Držite nožić seckalice (6) za plastični deo i uklonite ga sa staklene posude (1). Uklonite obrađenu hranu iz staklene posude (1).

i

- Unutrašnji deo nožića ima oprugu. Možete da osetite rad opruge kada stavite nožić na fiksnu osovinu. Ako okrenete nožić za četvrtinu kruga na desno ili na levo, nožić će se fiksirati.
- Za uklanjanje nožića iz osovine okrenite nožić četvrtinu kruga na desno ili na levo i zatim će se nožić osloboditi.



UPOZORENJE: Ne dodirujte nožiće golim rukama.

3.4 Maksimalne količine i vreme obrade

Donja tabela daje opšti pregled raznih namirnica i maksimalnih količina uz prosečno vreme prikladno za proces seckanja. Preporučena vremena i količine su samo orijentacioni podaci.

Materijal	Maks. količina	Vreme obrade	Nivo brzine
Nemasno meso (kockice)	300 g	20 s	maks. II
Luk / beli luk (komadići)	300 g	20 s	maks. II
Orah	300 g	20 s	maks. II
Paradajz	300 g	15-20 s	maks. II
Sir (kockice)	150 g	5-10 s	maks. II
Voće (naseckano)	300 g	15-20 s	maks. II
Peršin	100 g	10 s	maks. II
Datulje	500 g	5 s	maks. II

3.5 Kako se štedi energija

Tokom upotrebe uzmite u obzir preporučene periode koji se navode u priručniku. Nakon svake upotrebe iskopčajte uređaj iz struje.

4 Čišćenje i održavanje

4.1 Čišćenje



- Pre čišćenja, iskopčajte uređaj i proverite da li su svi nožići zaustavljeni.
- Nikada nemojte koristiti benzin, rastvarač, abrazivna sredstva za čišćenje, metalne predmete ili grube četke za čišćenje ovog uređaja.
- Pazite kod čišćenja nožića za seckanje (6), jer je vrlo oštar.
- Ne uranjajte jedinicu motora ni kabl za napajanje u vodu ni druge tečnosti.



Staklenu posudu, nožić seckalice i poklopac fiksatora može se prati u gornjoj rešetki mašine za pranje suđa.

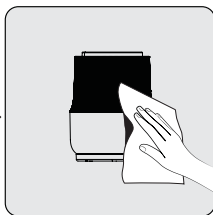
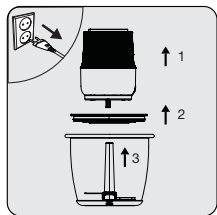

Isključite uređaj iz struje. Uklonite jedinicu motora (4), poklopac fiksatora (3), a zatim nožiće (6).

Malo navlaženom krpicom očistite spoljnu površinu jedinice motora (4).

Deterdžentom i toplom vodom možete oprati staklenu posudu, nožić seckalice i poklopac fiksatora.

Nakon čišćenja, temeljito osušite sve delove uređaja.

4 Čišćenje i održavanje

4.2 Skladištenje

- Ako ne nameravate da koristite aparat duže vreme, pažljivo ga odložite.
- Iskopčajte uređaj iz struje pre skladištenja.
- Uređaj čuvajte na hladnom i suvom mestu.
- Uređaj i njegov kabl držite van domašaja dece.

4.3 Transport i otprema

- Za vreme transporta i otpreme, uređaj nosite u originalnom pakovanju. Ambalaža uređaja ga štiti od fizičkih oštećenja.
- Nemojte stavljati teške predmete na uređaj ili njegovu ambalažu. U suprotnom, uređaj se može oštetiti.
- Ako uređaj padne, uređaj možda neće raditi ili može doći do trajnih oštećenja.

Ju lutemi lexoni në fillim këtë udhëzues!

I dashur klient,

Faleminderit që keni zgjedhur një produkt BEKO. Ne duam që të arrini efikasitetin maksimal nga ky produkt i cilësisë së lartë i cili është prodhuar me një teknologji të përparuar. Ju lutemi që para se ta përdorni këtë pajisje, ta lexoni dhe ta kuptoni plotësisht këtë udhëzues dhe dokumentet shoqëruese dhe t'i ruani për t'iu referuar në të ardhmen. Nëse ia jepni këtë pajisje dikujt tjetër, jepini edhe këtë udhëzues bashkë me pajisjen. Kushtojuni vëmendje të gjitha paralajmërimeve dhe informacioneve që ndodhen në këtë manual dhe ndiqni udhëzimet.

Simbolet dhe kuptimi i tyre

Gjatë gjithë këtij udhëzuesi janë përdorur këto simbole:

 Informacione të rëndësishme dhe rekomandime për përdorimin e pajisjes.

 Paralajmërime për lëndime personale ose dëme ndaj pronës.

 E përshtatshme për kontaktin me ushqimin.

 Mos e zhytni pajisjen, kabllin elektrik ose prizën në ujë a në ndonjë lëng tjetër.

 Klasifikimi i mbrojtjes për goditjet elektrike



Ky produkt është prodhuar në struktura moderne që respektojnë mjedisin pa e dëmtuar natyrën.

1 Udhëzime të rëndësishme për sigurinë dhe mjedisin

Kjo pjesë përmban udhëzime për sigurinë për të parandaluar rreziqet që mund të shkaktojnë lëndime ose dëmtime të pasurisë.

Çdo garanci bëhet e pavlefshme nëse nuk ndiqen këto udhëzime.

1.1 Siguria e përgjithshme

- Kjo pajisje është në përputhje me standardet ndërkombëtare të sigurisë.
- Pajisja mund të përdoret nga persona me aftësi të reduktuara fizike, ndijore ose mendore ose nga persona me mungesë të përvojës dhe njohurisë, nëse janë nën mbikëqyrje ose u janë dhënë udhëzime në lidhje me përdorimin e pajisjes dhe për ndonjë rrezik të mundshëm që mund të hasin. Fëmijët nuk duhet ta ngacmojnë pajisjen.
- Kjo pajisje nuk mund të përdoret nga fëmijët.
- Mos e përdorni pajisjen nëse kablli i saj, pajisja ose thika e pajisjes janë të dëmtuar. Kontaktoni me shërbimin e autorizuar.
- Hiqeni pajisjen nga priza kur e lini pa mbikëqyrje, kur vendosni/hiqni aksesoret ose para se ta pastroni.

1 Udhëzime të rëndësishme për sigurinë dhe mjedisin

- Përdorni vetëm pjesë origjinale ose pjesë të rekomanduara nga prodhuesi.
- Mos e çmontoni pajisjen.
- Furnizimi me energji elektrike duhet të jetë në përputhje me informacionin e specifikuar në etiketën përkatëse.
- Mos e përdorni pajisjen me një kabëll zgjatues.
- Mos e hiqni pajisjen nga priza duke tërhequr kabllin.
- Hiqeni pajisjen nga priza para se ta pastroni, ta çmontoni, të vendosni aksesoret dhe prisni derisa të ndalojë plotësisht.
- Mos e prekni spinën e pajisjes nëse i keni duart të njoma ose të lagura.
- Mos e përdorni pajisjen për ushqime të nxehta.
- Përdoreni pajisjen vetëm me bazën prej gome ose me tasin prej qelqi që ju është siguruar.
- Mos e përdorni pajisjen me tasin bosh.
- Për të shmangur dëmtimin e thikave dhe të pajisjes, hiqni nga ushqimet kockat dhe farat.
- Pajisja nuk është e përshtatshme për ushqime të thata ose të forta që mund të bëjnë që thikat të

1 Udhëzime të rëndësishme për sigurinë dhe mjedisin

çmprehen shumë shpejt.

- Për të parandaluar mbinxehjen, mos e përdorni pajisjen vazhdimisht për më shumë se 20 sekonda. Çdo 20 sekonda përdorimi, lëreni pajisjen të ftohet për 2 minuta.
- Ndiqni të gjitha paralajmërimet për të parandaluar lëndimet e shkaktuara nga keqpërdorimi.
- Nga keqpërdorimi gjatë zbrazjes së tasit, pastrimit ose prekjes së thikave grirëse me duar të zhveshura, mund të shkaktohen lëndime serioze. Tregoni kujdes duke u përpjekur ta mbani thikën grirëse vetëm nga ana e saj plastike
- Pas pastrimit, para se ta vini në prizë ose të montoni pjesët, thajeni pajisjen dhe të gjitha pjesët e saj.
- Mos e zhytni pajisjen, kabllin elektrik ose prizën në ujë a në ndonjë lëng tjetër.
- Mos e përdorni pajisjen ose pjesët e saj mbi ose pranë sipërfaqeve të nxehta ose mos e vendosni mbi sipërfaqe të tilla.
- Nëse i mbani materialet e paketimit, ruajini ato në një vend larg fëmijëve.

1 Udhëzime të rëndësishme për sigurinë dhe mjedisin

- Ruajeni pajisjen dhe kabllin e saj elektrik larg fëmijëve.
- Gjithmonë përdoreni këtë pajisje në një sipërfaqe të qëndrueshme, të sheshtë, të pastër dhe të thatë.
- Kjo pajisje është projektuar për përdorim në shtëpi ose përdorime të ngjashme, si p.sh.:
- - zonat e kuzhinës së personelit në dyqane, zyra dhe ambiente të tjera pune,
- - shtëpi në ferma, nga klientët në hotele, motele dhe ambiente të tjera banimi,
- - ambiente të tipit të hoteleve me mëngjes
- Mos e shtypni ose lakoni kabllin e korrentit dhe mos e fërkoni në skaje të mprehta, për të parandaluar ndonjë dëmtim. Mbajeni kabllin larg sipërfaqeve të nxehta dhe flakëve të zjarrit.
- Para se ta përdorni pajisjen për herë të parë, pastroni me kujdes të gjitha pjesët që janë në kontakt me ushqimin. Ju lutemi shihni detajet e plota që jepen në pjesën “Pastrimi”.
- Mos prekni ndonjë pjesë të pajisjes në lëvizje. Mos i montoni ose hiqni pjesët derisa pajisja të kenë ndaluar plotësisht.

1 Udhëzime të rëndësishme për sigurinë dhe mjedisin

1.2 Përputhja me rregulloret WEEE dhe asgjësimi i produktit

Ky produkt i përmbahet Direktivës WEEE të BE (2012/19/EU). Ky produkt mbart një simbol klasifikimi për mbetjet e pajisjeve elektrike dhe elektronike (WEEE).



Ky produkt është prodhuar me pjesë dhe materiale me cilësi të lartë të cilat mund të ripërdoren dhe janë të përshtatshme për riciklim. Mos e hidhni produktin bashkë me mbeturinat shtëpiake ose mbeturinat e tjera në fund të jetës së tij. Çojeni në një qendër grumbullimi për riciklimin e pajisjeve elektrike dhe elektronike. Ju lutem konsultohuni me autoritetet lokale për të mësuar më shumë rreth këtyre qendrave të grumbullimit.

1.3 Informacione për paketimin



Paketimi i produktit është bërë me materiale të riciklueshme në përputhje me Legjislacionin kombëtar. Mos i hidhni mbeturinat e paketimit me mbeturinat shtëpiake ose me mbeturina të tjera, por hidhni në zonat e grumbullimit të paketimit të specifikuar nga autoritetet lokale.

2 Grirësja juaj

2.1 Pamje e përgjithshme

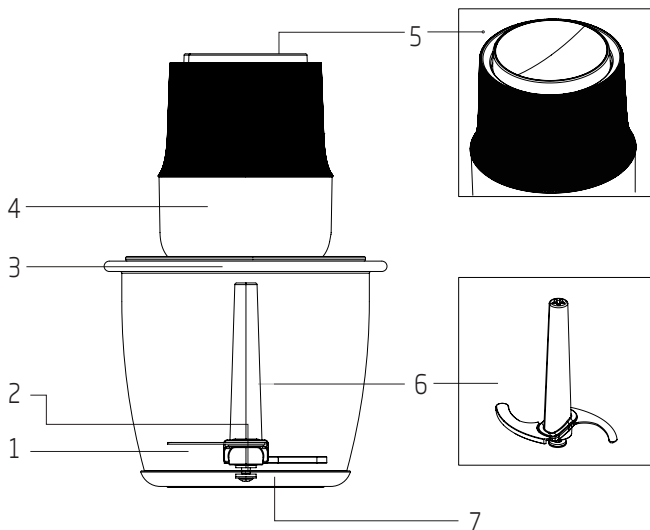

Vlerat e siguruara me pajisjen ose dokumentet shoqëruese të saj janë të dhëna laboratorike në përputhje me standardet përkatëse. Këto vlera mund të ndryshojnë në varësi të përdorimit dhe kushteve të ambientit.

2 Grirësja juaj

1. Tasi prej qelqi
2. Boshti i fiksuar
3. Kapaku ndarës
4. Njësia e motorit
5. Butoni i funksionimit
(shpejtësia I dhe II)
6. Thika grirëse
7. Baza anti-rrëshqitëse

2.2 Të dhëna teknike

Furnizimi me energji:

220-240 V~, 50-60 Hz

Fuqia: 400 W

Të drejtat për të bërë ndryshime teknike dhe të dizajnit janë të rezervuara.

3 Përdorimi

3.1 Përdorimi i synuar

Pajisja është projektuar vetëm për përdorim në shtëpi dhe nuk është e përshtatshme për përdorim profesional.

Pajisja është projektuar për të grirë sasi të vogla ushqimi të ngurtë.

3.2 Përdorimi për herë të parë

Pastrojini pjesët e pajisjes para se ta përdorni për herë të parë (shihni 4.1).

3.3 Fillimi

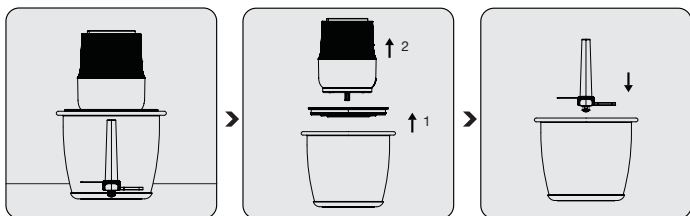

Vendoseni pajisjen mbi një sipërfaqe të fiksuar dhe të sheshtë, mbi bazën anti-rëshqitëse.

Hiqni njësinë e motorit (4) dhe kapakun ndarës (3) nga tasi prej qelqi.

Vendosni thikën grirëse (6) mbi boshtin e fiksuar (2) duke e mbajtur thikën nga pjesa plastike.

3 Përdorimi

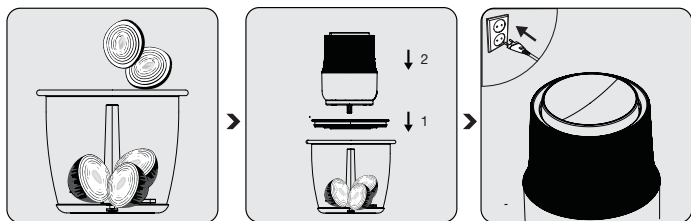

Vendosini përbërësit që doni të përgatitni në tasin prej qelqi (3).

Pasi të vendosni kapakun ndarës (3) (me guarnicionin prej silikoni në anën e poshtme) mbi tasin prej qelqi (1), vendosni njësinë e motorit (4) mbi pjesët e montuara.

Vini në prizë pajisjen. Vëreni në punë pajisjen me shpejtësinë e dëshiruar duke shtypur butonin e funksionimit (5).



- Vendoseni kapakun ndarës (3) drejt e mbi tasin prej qelqi. Përndryshe, njësia e motorit (4) nuk do të vendoset siç duhet dhe pajisja nuk do të funksionojë.



- Gjatë përdorimit të vazhdueshëm nën 10 sekonda, mund të vazhdoni përdorimin me intervale prej disa sekondash derisa procesi të përfundojë.
- Për ushqime më të buta si majdanoz ose qepë, mund të përdoren intervale prej një sekonde.

3 Përdorimi

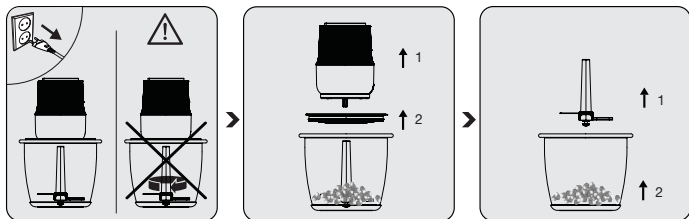

Kur operacioni të ketë përfunduar, mos e shtypni më butonin e funksionimit. Hiqni pajisjen nga priza dhe prisni derisa thika të ketë ndaluar plotësisht.

Në fillim tërhiqni dhe shkëputni njësinë e motorit (4), pastaj kapakun ndarës (3).

Kapeni thikën grirëse (6) nga ana plastike dhe hiqeni nga tasi prej qelqi (1). Hiqni ushqimin e përpunuar nga tasi prej qelqi (1).

i

- Pjesa e brendshme e thikës ka një sustë. Mund të ndieni veprimin e sustës kur vendosni thikën mbi boshtin e fiksuar. Nëse e rrotulloni thikën një çerek rrotullimi djathtas ose majtas, thika do të fiksohet.
- Për të hequr thikën nga boshti, rrotullojeni thikën një çerek rrotullimi djathtas ose majtas; pastaj thika do të lëshohet.



PARALAJMËRIM: Mos i prekni thikat me duar të zhveshura.

3 Përdorimi

3.4 Sasitë maksimale dhe koha e përpunimit

Tabela më poshtë jep një pamje të përgjithshme për ushqime të ndryshme në lidhje me sasitë maksimale dhe periudhat mesatare për procesin e përshtatshëm të grirjes. Kohët dhe sasitë e rekomanduara duhen marrë si referim.

Materiali	Sasia maks.	Koha e përpunimit	Shpejtësia
Mish pa dhjamë (në kube të vogla)	300 g.	20 sek	maks. II
Qepë / Hudhër (në copa të vogla)	300 g.	20 sek	maks. II
Arra	300 g.	20 sek	maks. II
Domate	300 g.	15-20 sek	maks. II
Djathë (në kube të vogla)	150 g.	5-10 sek	maks. II
Fruta (të prera)	300 g.	15-20 sek	maks. II
Majdanoz	100 g.	10 sek	maks. II
Hurma Arabie	500 g.	5 sek	maks. II

3.5 Çfarë të bëni për të kursyer energjinë

Gjatë përdorimit zbatoni periudhat e rekomanduara të specifikuar në manual. Hiqni pajisjen nga priza pas çdo përdorimi.

4 Pastrimi dhe mirëmbajtja

4.1 Pastrimi



- Para pastrimit, hiqeni pajisjen nga priza dhe sigurohuni që thikat të kenë ndaluar plotësisht.
- Kurrë mos përdorni benzinë, hollues, pastrues gërryes, objekte metalike ose furça të forta për të pastruar pajisjen.
- Tregoni kujdes kur pastroni thikën grirëse (6); ajo është e mprehtë.
- Mos e zhytni njësinë e motorit ose kablun elektrik në ujë a në ndonjë lloj tjetër lëngu.



Tasi prej qelqi, thika grirëse dhe kapaku ndarës mund të lahen në koshin e sipërm të lavastoviljes.

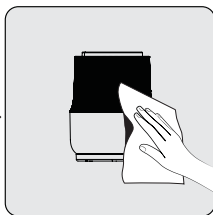
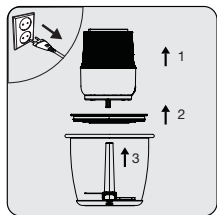

Hiqeni pajisjen nga priza. Hiqni njësinë e motorit (4), kapakun ndarës (3) dhe pastaj thikat (6).

Përdorni një leckë pak të njomë për të pastruar pjesën e jashtme të njësisë së motorit (4).

Mund ta lani tasin prej qelqi, thikën grirëse dhe kapakun ndarës me detergjent dhe ujë të ngrohtë. Pas pastrimit, thajini mirë të gjitha pjesët e pajisjes.

4 Pastrimi dhe mirëmbajtja

4.2 Ruajtja

- Nëse nuk planifikoni ta përdorni pajisjen për një kohë të gjatë, ruajeni atë me kujdes.
- Hiqeni pajisjen nga priza para se ta ruani.
- Ruajeni pajisjen në një vend të freskët dhe të thatë.
- Ruajeni pajisjen dhe kabllin e saj larg fëmijëve.

4.3 Transporti dhe dërgesa

- Gjatë transportit dhe dërgesës, mbajeni pajisjen në paketimin e saj origjinal. Paketimi i pajisjes e mbron atë nga dëmtimet fizike.
- Mos vendosni objekte të rënda mbi pajisje ose mbi paketimin e saj. Përndryshe pajisja mund të dëmtohet.
- Nëse pajisja bie, pajisja mund të mos funksionojë ose mund të ndodhë dëmtim i përhershëm.

Ве молиме најнапред прочитајте го ова упатство!

Почитуван кориснику,

Ви благодариме што избравте производ на ВЕКО. Би сакале добро да Ви користи овој квалитетен апарат, кој е произведен според најнова технологија. Ве молиме добро прочитајте го ова упатство и другите приложени документи пред да го користите апаратот и чувајте ги во случај да Ви затребаат. Ако му го дадете апаратот на некој друг, дајте му го и ова упатство. Применете ги сите предупредувања и информации дадени во упатството и следете ги упатствата.

Симболи и нивното значење

Во ова упатство се користат следниве симболи:

	Важни информации и препораки во врска со користењето на апаратот.
--	---

	Предупредувања за физички повреди или материјални штети.
--	--

	Погодно за контакт со храна.
--	------------------------------

	Не го потопувајте апаратот, електричниот кабел или приклучокот во вода или во некоја друга течност.
---	---

	Има заштита од електричен удар
--	--------------------------------



Овој апарат е произведен во еколошки безбедни и современи фабрики без да ѝ се нанесе штета на природата.

1 Важни упатства за безбедноста и животната средина

Овој дел содржи упатства за безбедноста за да се спречат опасности што можат да водат до физички повреди или до оштетување на материјалниот имот.

Ако не ги следите овие упатства, гаранцијата ќе изгуби важност.

1.1 Општа безбедност

- Овој апарат е во согласност со меѓународните стандарди за безбедност.
- Овој апарат може да го користат лица со намалени физички, сетилни или ментални способности или не се доволно искусни и упатени, но само ако се под нечиј надзор или ако се запознаени со упатствата во врска со безбедното користење на апаратот и со опасностите што се вклучени притоа. Децата не смеат да си играат со овој апарат.
- Овој апарат не смеат да го користат

1 Важни упатства за безбедноста и животната средина

деца.

- Не го користете апаратот ако електричниот кабел, самиот апарат или неговото сечило се оштетени. Јавете се во овластениот сервис.
- Извадете го приклучокот на апаратот од штекер додека ги ставате/вадите додатоците или пред да го чистите.
- Користете ги само оригиналните делови или деловите што ги препорачува производителот.
- Не го расклопувајте апаратот.
- Електричната мрежа треба да биде во склад со информациите наведени на ознаката со типот на апаратот.
- Апаратот не смее да се користи со продолжителен кабел.
- Не го вадете приклучокот на апаратот од штекер влечејќи го кабелот.
- Пред да го чистите апаратот или да ги вадите или ставате додатоците, извадете го приклучокот од штекер

1 Важни упатства за безбедноста и животната средина

и почекајте апаратот сосема да престане со работа.

- Не го допирајте приклучокот на апаратот додека рацете Ви се влажни или мокри.
- Не го користете апаратот за жешки јадења.
- Користете го апаратот само со неговата гумена подлога и стаклениот сад.
- Не ракувајте со апаратот додека садот е празен.
- За да не се оштетат сечилата и апаратот, отстранете ги коските и семките од храната.
- Апаратот не е погоден за суви или тврди прехранбени производи кои може за кратко време да ги отапат сечилата.
- За да не се прегрее апаратот, не го користете нон-стоп подолго од 20 секунди. Оставете апаратот да се олади 2 минути меѓу секоја употреба од 20 секунди.

1 Важни упатства за безбедноста и животната средина

- За да не се повредите поради погрешна употреба, следете ги сите предупредувања.
- Поради погрешна употреба при празнењето на садот, при чистењето на апаратот или поради допирање на сечилата со голи раце, може да дојде до сериозни повреди. Бидете внимателни и трудете се да го држите сечилото само за неговиот пластичен дел.
- Откако ќе го исчистите апаратот и пред да го вклучите во струја или да ги составите неговите делови, исушете го апаратот и сите негови делови.
- Не го потопувајте апаратот, електричниот кабел или приклучокот во вода или во некоја друга течност.
- Не ракувајте со апаратот или со неговите компоненти над или во близина на жешки површини и не ги ставајте врз жешки површини.

1 Важни упатства за безбедноста и животната средина

- Ако ги чувате оригиналните материјали од амбалажата, нека бидат вон дофат на деца.
- Апаратот и неговиот електричен кабел чувајте ги вон дофат на деца.
- Секогаш користете го апаратот на стабилна, рамна, чиста и сува површина.
- Овој уред е наменет за употреба во домаќинството или на места како што се:
 - чајни кујни за вработените во продавници, канцеларии и други работни средини,
 - фарми и од клиенти во хотели, мотели и други станбени средини,
 - пансиони и слични средини
- Не притискајте или виткајте го кабелот за струја и не тријте го од остри рабови за да спречите каква било штета. Држете го кабелот подалеку од жешки површини и од отворен пламен.

1 Важни упатства за безбедноста и животната средина

- Пред да го употребите апаратот првпат, исчистете ги внимателно сите делови кои доаѓаат во контакт со храна. Видете ги деталните упатствата дадени во делот „Чистење“.
- Не ги допирајте подвижните делови на апаратот. Не ги прикачувајте или отстранувајте деловите додека апаратот не сопре целосно.

1 Важни упатства за безбедноста и животната средина

1.2 Усогласеност со директивата за WEEE за фрлање на производот:

Овој производ е усогласен со директивата на ЕУ за WEEE (2012/19/ЕУ). Овој производ го носи симболот за класификација за начинот на фрлање на електрична и електронска опрема (WEEE).



Овој симбол покажува дека овој производ не треба да се фрла со другиот отпад од домаќинството откако ќе престане да се користи. Искористениот уред треба да се врати во официјален пункт за собирање на електрични и електронски уреди за рециклирање. За да ги најдете овие системи за собирање отпад, контактирајте ги Вашите локални власти или малопродажното место од каде е купен производот. Секое домаќинство има важна улога во враќањето и рециклирањето на стари уреди. Правилното отстранување на искористените уреди помага во заштитата од можни негативни последици за животната средина и здравјето на луѓето.

1.3 Информации за амбалажата



Амбалажата на овој производ е направена од рециклирачки материјали и во склад со државните закони. Не го фрлајте отпадот од амбалажата заедно со домашниот отпад или други отпадоци, туку на собирни места за амбалажа одредени од локалните власти.

2 Вашиот сецко

2.1 Општ преглед

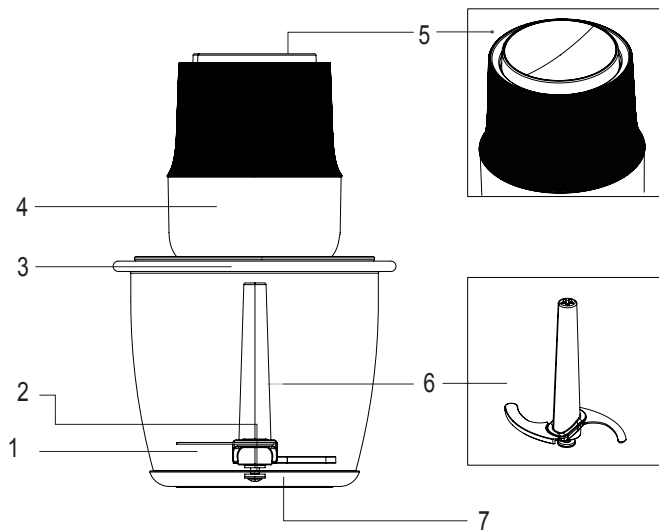

Вредностите што се наведени на апаратот или во придружните документи се лабораториски податоци во склад со соодветните стандарди. Овие вредности може да бидат различни во зависност од употребата и условите во околината.

2 Вашиот сецко

- 1.Стаклен сад
- 2.Фиксна оска
- 3.Поклопец
- 4.Куќиште со мотор
- 5.Копче за вклучување (за I и II брзина)
- 6.Сечило
- 7.Нелизгава подлога

2.2 Технички податоци

Напојување:

220-240 V~, 50-60 Hz

Моќност: 400 W

Го задржуваме правото да вршиме промени во техничките карактеристики и во дизајнот.

3 Работење со апаратот

3.1 Намена

Овој апарат е наменет само за домашна употреба и не е погоден за професионална употреба.

Овој апарат е наменет за сечкање на мали количества цврста храна.

3.2 Прва употреба

Исчистете ги деловите на апаратот пред да го користите прв пат (видете 4.1).

3.3 Почетно користење

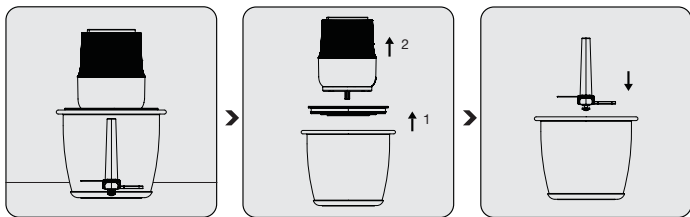

Поставете го апаратот на цврста и рамна површина, врз нелизгавата подлога.

Отстранете ги куќиштето со моторот (4) и поклопецот (3) од стаклениот сад.

Ставете го сечилото (6) на фиксната оска (2) држејќи го сечилото за пластичниот дел.

3 Работење со апаратот

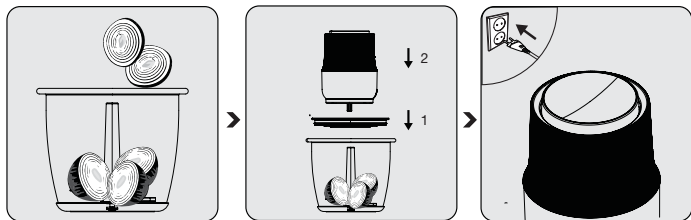

Ставете ги во стаклениот сад (3) состојките што сакате да ги подготвите.

Откако ќе го наместите поклопецот (3) (силиконскиот прстен треба да биде на долната страна) на стаклениот сад (1), врз него наместете го куќиштето (4).

Приклучете го апаратот во штекер. Работете со апаратот со саканата брзина притискајќи го копчето за вклучување (5).



- Ставете го поклопецот (3) директно врз стаклениот сад. Инаку куќиштето со моторот (4) нема да биде исправно наместено и апаратот нема да работи.



- Ако сечкате пократко од 10 секунди, може да продолжите да го користите апаратот на интервали од неколку секунди сè додека не завршите со сечкањето.
- За помекни прехранбени продукти, како што се магдонос или кромид, може да го вклучувате апаратот да сечка по една секунда.

3 Работење со апаратот

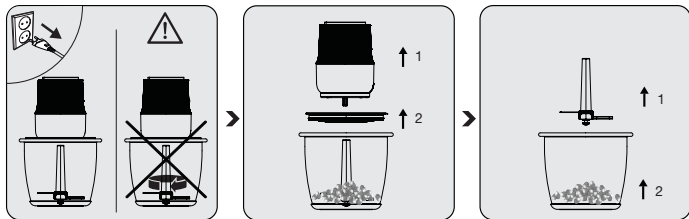

Кога ќе завршите со работа, престанете да го притискате копчето за вклучување. Извадете го приклучокот од штекер и почекајте сечилото сосема да престане со работа.

Најнапред повлечете го и извадете го куќиштето (4), а потоа поклопецот (3).

Држете го сечилото (6) за пластичниот дел и извадете го од стаклениот сад (1). Извадете го исечканото јадење од стаклениот сад (1).

i

- Внатрешниот дел на сечилото има федер. Може да почувствувате затегање на федерот додека го ставате сечилото на фиксната оска. Ако го свртите сечилото четврт круг надесно или налево, сечилото ќе се намести.

- За да го извадите сечилото од оската, свртете го четврт круг надесно или налево; сечилото ќе се извади.



ПРЕДУПРЕДУВАЊЕ: Не ги допирајте сечилата со голи раце.

3 Работење со апаратот

3.4 Максимални количества и време на сечкање

Во долната табела е даден општ преглед на различни прехранбени продукти во однос на максималните количества и просечното времетраење на сечкањето. Препорачаните временски периоди и количества се само ориентациони.

Материјал	Максимално количество	Време на сечкање	Брзина
Месо без маснотии (во мали коцки)	300 g	20 сек.	макс. II
Кромид / Лук (во мали коцки)	300 g	20 сек.	макс. II
Ореви	300 g	20 сек.	макс. II
Домати	300 g	1 5 - 2 0 сек.	макс. II
Сирење (во мали коцки)	150 g	5-10 сек.	макс. II
Овошје (сечкано)	300 g	1 5 - 2 0 сек.	макс. II
Магдонос	100 g	10 сек.	макс. II
Урми	500 g	5 сек.	макс. II

3.5 Како да заштедите енергија

Запазете ги препорачаните временски периоди дадени во упатството. Извадете го приклучокот од штекер по секоја употреба.

4 Чистење и одржување

4.1 Чистење



- Пред да го чистите апаратот, извадете го приклучокот од штекер и проверете дали сечилата сосема престанале со работа.
- Немојте да користите бензин, растворувачи, абразивни средства за чистење, метални предмети или тврди четки за да го исчистите апаратот.
- Бидете внимателни кога го чистите сечилото (6) бидејќи е остро.
- Не го потопувајте куќиштето или електричниот кабел во вода или во некоја друга течност.



Стаклениот сад, сечилото и поклопецот може да се стават на горната решетка на машината за садови и да се мијат во неа.

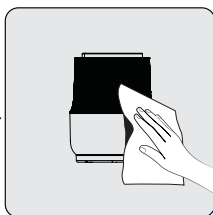
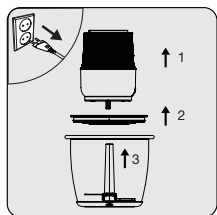

Извадете го приклучокот од штекер. Извадете ги куќиштето со моторот (4), поклопецот (3) и сечилата (6).

Со малку влажна крпа исчистете го надворешниот дел на куќиштето (4).

Стаклениот сад, сечилото и поклопецот може да ги измиете со детергент и топла вода. Откако ќе ги исчистите, добро исушете ги сите делови на апаратот.

4 Чистење и одржување

4.2 Складирање

- Ако немате намера да го користите апаратот подолго време, внимателно складирајте го.
- Пред да го складираат апаратот, исклучете го од штекер.
- Чувајте го апаратот на ладно и суво место.
- Апаратот и неговиот кабел чувајте ги вон дофат на деца.

4.3 Транспортирање и испорака

- За време на транспортот и испораката, носете го апаратот во неговата оригинална амбалажа. Амбалажата го штити апаратот од физички оштетувања.
- Не ставајте тешки работи врз апаратот или врз амбалажата во која е спакуван. Така апаратот може да се оштети.
- Ако апаратот падне, можеби нема да работи или ќе има трајни оштетувања.

Vă rugăm citiți mai întâi acest ghid!

Stimate client,

Vă mulțumim că ați ales un produs BEKO. Dorim să obțineți eficiența optimă de la acest produs de înaltă calitate fabricat cu tehnologie de ultimă generație. Vă rugăm să citiți și să înțelegeți integral acest ghid și documentația suplimentară înainte de utilizare și să îl păstrați ca referință. Includeți acest ghid împreună cu unitatea dacă o predați altcuiva. Respectați toate avertismentele și informațiile din acest document și urmați instrucțiunile.

Simboluri și semnificațiile lor

Aceste simboluri sunt utilizate în prezentul ghid:



Informații și recomandări importante privind utilizarea aparatului.



Avertismente privind vătămarea corporală sau daunele materiale.



Potrivit pentru alimente.



Nu imersați aparatul, cablul de alimentare sau ștecherul în apă sau în alte lichide.



Clasa de protecție la electrocutare.



Acest produs a fost realizat într-o unitate modernă de producție, respectând normele de mediu, fără a periclită natura.

1 Instrucțiuni importante referitoare la siguranță și mediul înconjurător

Această secțiune conține instrucțiuni de siguranță pentru prevenirea pericolelor care pot cauza vătămări corporale sau daune materiale.

Orice garanție este nulă dacă aceste instrucțiuni nu sunt respectate.

1.1 Siguranță generală

- Acest aparat este conform cu standardele internaționale de siguranță.
- Aparatul poate fi utilizat de persoanele cu abilități fizice, de percepție sau mentale limitate sau de persoane fără experiență sau cunoștințe, dacă acestea sunt supravegheate sau instruite cu privire la utilizarea aparatului și au fost prevenite pentru orice riscuri relevante care pot fi întâlnite. Copiii nu trebuie să se joace cu aparatul.
- Acest aparat nu poate fi utilizat de copii.
- Nu utilizați aparatul dacă cablul de alimentare, aparatul sau lama acestuia, prezintă deteriorări. Contactați un service autorizat.
- Deconectați aparatul de la priză dacă, este lăsat nesupravegheat, atașați sau detașați accesorii, sau

1 Instrucțiuni importante referitoare la siguranță și mediul înconjurător

Înainte de curățare.

- Utilizați doar componente originale sau componente recomandate de către producător.
- Nu dezasamblați aparatul.
- Sursa dumneavoastră de alimentare trebuie să fie conformă cu informațiile specificate pe eticheta de tip.
- Nu utilizați aparatul cu un prelungitor.
- Nu deconectați aparatul prin tragerea de cablu.
- Înainte de curățare, îndepărtarea accesoriilor montate, deconectați aparatul de la priză și așteptați ca toate părțile mobile să se oprească.
- Nu atingeți ștecherul aparatului dacă aveți mâinile umede sau ude.
- Nu utilizați aparatul pentru alimente fierbinți.
- Utilizați aparatul numai cu baza de cauciuc și bolul de sticlă furnizate.
- Nu puneți în funcțiune aparatul când bolul este gol.
- Pentru a preveni deteriorarea lamei și a aparatului, îndepărtați oasele și semințele din alimente.
- Aparatul nu este potrivit pentru alimente uscate sau

1 Instrucțiuni importante referitoare la siguranță și mediul înconjurător

foarte tari, deoarece acestea tocesc lamele foarte repede.

- Pentru a preveni supra încălzirea, nu utilizați aparatul în mod continuu mai mult de 20 de secunde. La fiecare 20 de secunde de utilizare, lăsați aparatul să se răcească timp de 2 minute.
- Consultați toate avertizările pentru a evita rănirea prin utilizare abuzivă.
- Manevrări cu mâinile goale precum golirea bolului, curățarea sau atingerea lamelor de tocat, reprezintă utilizare abuzivă și poate cauza vătămări grave. Fiți prudent și încercați să țineți lama de tocat, numai de părțile sale din plastic.
- După curățare, mai întâi ștergeți aparatul și părțile sale apoi puteți asambla părțile și îl puteți pune în funcțiune.
- Nu imersați aparatul, cablul de alimentare sau ștecherul în apă sau în alte lichide.
- Nu utilizați aparatul sau componentele sale, peste sau lângă suprafețe fierbinți, și nu așezați pe astfel de suprafețe
- Dacă păstrați materialele de ambalare, depozitați-le

1 Instrucțiuni importante referitoare la siguranță și mediul înconjurător

în locuri inaccesibile copiilor.

- Depozitați aparatul și cablul într-un loc inaccesibil copiilor.
- Folosiți aparatul întotdeauna pe o suprafață sigură, dreaptă, curată și uscată.
- Acest echipament este conceput pentru a fi folosit în utilizări casnice sau similare, precum:
 - - chicinete pentru angajați în magazine, birouri sau alte spații de lucru,
 - - ferme, de către clienți în hoteluri, moteluri și alte spații rezidențiale,
 - - spații de tip pensiune
- Pentru a preveni deteriorarea cablului de alimentare, nu îl strângeți, nu îl îndoiiți, și nu îl frecați de margini ascuțite. Feriți cablul de alimentare de suprafețele fierbinți și foc deschis.
- Înainte de prima utilizare a aparatului, curățați cu atenție toate componentele care vor intra în contact cu alimentele. Vă rugăm să consultați toate detaliile din secțiunea “Curățare”.
- Nu atingeți nicio componentă în mișcare a

1 Instrucțiuni importante referitoare la siguranță și mediul înconjurător

aparaturii. Nu atașați și nu înlăturați componente, atât timp cât aparatul nu s-a oprit în totalitate.

1.2 Conformitate cu Directiva WEEE și depozitarea la deșuri a produsului uzat:

Acest produs respectă Directiva UE WEEE (2012/19/UE). Produsul este marcat cu un simbol de clasificare pentru deșuri electrice și electronice (WEEE).



Acest simbol indică faptul că produsul nu trebuie eliminat cu alte deșuri menajere la finalul perioadei de utilizare. Dispozitivele utilizate trebuie returnate la punctul special de reciclare de dispozitive electrice și electronice. Pentru a găsi aceste sisteme de colectare contactați autoritățile locale sau distribuitorul de la care a fost achiziționat produsul. Fiecare gospodărie are un rol important în recuperarea și reciclarea electrocasnicilor vechi. Eliminarea corespunzătoare a electrocasnicilor utilizate ajută la prevenirea posibilelor consecințe negative pentru mediu și sănătatea umană.

1.3 Informații despre ambalaj



Ambalajul produsului este fabricat din materiale reciclabile, în conformitate cu legislația națională. Nu eliminați deșeurile de ambalaje împreună cu deșeurile menajere sau alte deșuri, ci eliminați-le în zonele de colectare a ambalajelor specificate de către autoritățile locale.

2 Tocătorul dumneavoastră

2.1 Prezentare generală

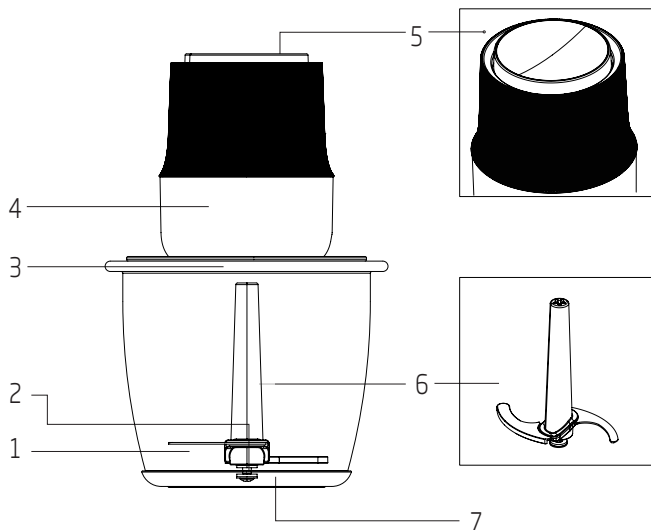

Valorile furnizate împreună cu aparatul sau în cadrul documentelor însoțitoare sunt citiri de laborator în conformitate cu standardele corespunzătoare. Aceste valori pot varia în funcție de condițiile de utilizare și de mediu.

2 Tocătorul dumneavoastră

1. Bol din sticlă
2. Ax fix
3. Capac distanțier
4. Unitatea motorizată
5. Buton de operare
(setarea vitezei I și II)
6. Lamă de tocare
7. Bază antiderapantă

2.2 Date tehnice

Sursă de alimentare:

220-240 V~, 50-60 Hz

Putere: 400 W

Ne rezervăm dreptul de a opera modificări tehnice și de design.

3 Funcționarea

3.1 Domeniul de utilizare

Acest aparat este destinat numai uzului casnic, nu este adecvat pentru utilizare în scopuri profesionale.

Aparatul este conceput pentru tocarea bucăților mici de alimente solide.

3.2 Prima utilizare

Înainte de prima utilizare, curățați părțile aparatului (vezi 4.1)

3.3 Pornirea

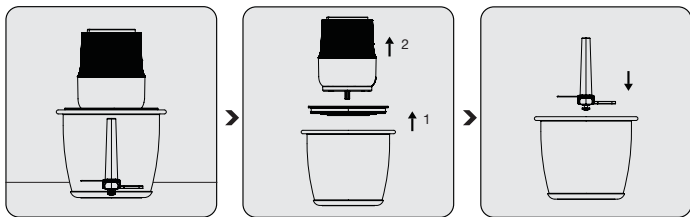

Așezați aparatul împreună cu baza antiderapantă pe o suprafață solidă și plană.

Îndepărtați de pe bol unitatea motorizată (4) și capacul distanțier (3).

Ținând lama de de tocarea (6) de partea sa din plastic, așezați-o pe axul fix (2).

3 Funcționarea

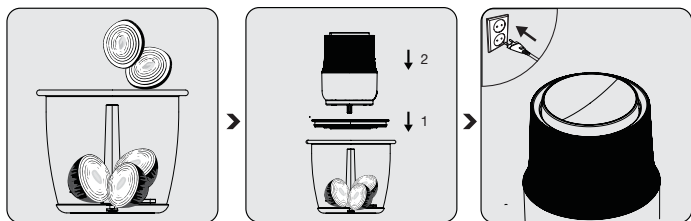

Așezați în bolul din sticlă (3) ingredientele care doriți să le preparați.

După ce ați așezat pe bolul din sticlă (1) capacul distanțier (3) (cu garnitura de silicon orientată cu fața în jos), așezați pe ansamblu și unitatea motorizată (4).

Băgați aparatul în priză. Puneți în funcțiune aparatul la viteza dorită prin apăsarea butonului de operare (5).



- Așezați capacul distanțier (3) pe bolul din sticlă. În caz contrar, unitatea motorizată (4) nu va fi așezată corect și aparatul nu va funcționa.



- În utilizarea continuă sub 10 secunde, puteți continua folosind câteva intervale de câteva secunde până când întregul proces este finalizat.
- Pentru alimente moi precum pătrunjel sau ceapă, este suficientă utilizarea timp de 1 secundă la turație maximă.

3 Funcționarea

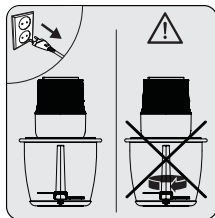

Când utilizarea este finalizată, nu mai apăsați butonul de operare. Deconectați aparatul și așteptați ca lama să se oprească în totalitate.

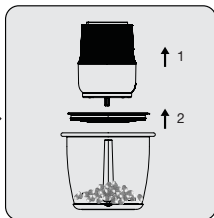

Mai întâi trageți și îndepărtați unitatea motorizată (4), apoi capacul distanțier (3).

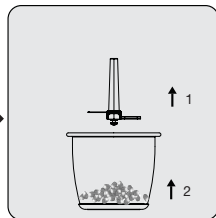

Țineți lama de tocare (6) de partea sa din plastic, și îndepărtați-o din bolul de sticlă (1).

Îndepărtați alimentele tocate din bolul din sticlă(1).



- Secțiunea interioară a lamei conține un arc. Atunci când așezați lama pe axul fix veți simți acțiunea arcului. Dacă rotiți lama un sfert de rotație la stânga sau dreapta, aceasta se va fixa.

- Pentru a îndepărta lama de pe ax, rotiți la un sfert de rotație spre dreapta sau stânga, iar lama va fi eliberată.



AVERTISMENT: Nu atingeți lamele cu mâinile goale.

3 Funcționarea

3.4 Cantitate maximă și timp de procesare

Tabelul de mai jos vă oferă o prezentare generală și valorile de utilizare pentru diferite tipuri de alimente, reprezentând cantități maxime și timpul mediu pentru procesul potrivit de tocare. Timpii recomandați și cantitățile trebuie avute în considerare ca și referințe.

Material	Cantitate maximă	Timp de procesare	Setarea vitezei
Carne fără grăsimi (în cubulețe)	300 g.	20 de secunde	Maxim II
Ceapă / Usturoi (în bucățele)	300 g.	20 de secunde	Maxim II
Nucă	300 g.	20 de secunde	Maxim II
Tomate	300 g.	15-20 de secunde	Maxim II
Brânză (în cubulețe)	150 g.	5-10 de secunde	Maxim II
Fructe (tocate)	300 g.	15-20 de secunde	Maxim II
Pătrunjel	100 g.	10 de secunde	Maxim II
Curmale	500 g.	5 de secunde	Maxim II

3.5 Modalități de reducere a consumului de energie electrică

Consultați perioadele recomandate în manualul de utilizare. Scoateți din priză aparatul după fiecare utilizare.

4 Curățarea și întreținerea

4.1 Curățarea



- Înainte de curățare, deconectați aparatul de la priză și asigurați-vă că lamele s-au oprit în totalitate.
- Nu utilizați benzină, solvenți, agenți abrazivi de curățare, obiecte metalice sau perii dure pentru a curăța aparatul.
- Deoarece lama de tocare (6) este foarte ascuțită, aveți grijă când o curățați.
- Nu cufundați în apă sau orice alt tip de lichid unitatea motorizată sau cablul de alimentare.



Bolul din sticlă, lama de tocat și capacul distantier pot fi spălate în raftul superior al mașinii de spălat vase.

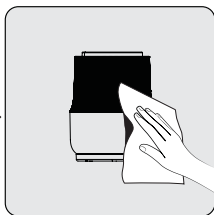
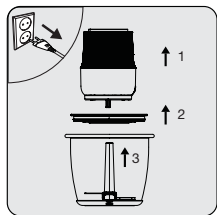

Deconectați aparatul de la sursa de alimentare. Îndepărtați unitatea motorizată (4), capacul distantier (3) și apoi lamele (6).

Folosiți o cârpă ușor umezită pentru a curăța exteriorul unității motorizate(4).

Puteți spăla cu apă caldă și detergent bolul din sticlă, lama de tocare, și capacul distantier.
După curățare, uscați temeinic toate părțile aparatului.

4 Curățarea și întreținerea

4.2 Depozitarea

- Dacă nu doriți să utilizați aparatul pentru o perioadă lungă de timp, depozitați-l cu grijă.
- Înainte de depozitare scoateți aparatul din priză.
- Depozitați aparatul într-un loc uscat și rece.
- Depozitați aparatul și cablul într-un loc inaccesibil copiilor.

4.3 Manevrarea și transportul

- În timpul manevrării și transportului, transportați aparatul în ambalajul său original. Ambalajul aparatului îl va proteja împotriva deteriorării fizice.
- Nu plasați obiecte grele pe produs sau pe ambalajul acestuia. În caz contrar, aparatul poate fi deteriorat.
- Dacă aparatul este scăpat, este posibil ca aparatul să nu funcționeze sau să se deterioreze permanent.



CERTIFICAT DE GARANȚIE

Tensiune de alimentare/frecvență: 230V/50Hz

Importator: ARCTIC S.A., Găești, Dâmbovița, str. 13 Decembrie nr. 210, email: office@arctic.ro

TIP: **Electrocasnice mici de bucătărie - 3 ani** **Cuptor cu microunde - 3 ani**
 Aspirator - 2 ani **Fier de călcat - 2 ani** **Stație de călcat - 2 ani**

Model / Serie:

VĂNZĂTOR

Nr. factură: Data:

Vânzător (firma, localitatea):

CUMPĂRĂTOR

Nume Localitatea

Str. Nr. Bloc Sc. Et. Ap.

Județ Telefon E-mail

S-a efectuat proba de funcționare a aparatului, s-a prezentat modul de folosire, s-au predat instrucțiunile de utilizare și toate accesoriile. Am primit aparatul în perfectă stare de funcționare.

Stimați clienți,

La cumpărare vă recomandăm să solicitați efectuarea probei de funcționare și să verificați existența instrucțiunilor de utilizare și a accesoriilor.

Pentru a putea beneficia de toate avantajele produselor și serviciilor noastre vă rugăm:

- să citiți cu atenție și să respectați recomandările prezentate în "instrucțiunile de utilizare".

- să păstrați cu grijă acest certificat pentru a-l putea prezenta (împreună cu documentul fiscal de achiziție), personalului SERVICE ARCTIC, la orice sesizare efectuată în perioada de garanție.

Vă mulțumim că ați optat pentru cumpărarea unui produs Beko!

Durata medie de utilizare a produselor BEKO este de 5 ani!

Perioada de garanție legală de conformitate este de 2 ani de la intrarea produsului în posesia consumatorului.

Perioada de garanție comercială este de 3 ani de la intrarea produsului în posesia consumatorului, include și perioada de garanție legală de conformitate și se acordă pentru următoarele categorii: Electrocasnice mici de bucătărie și Cuptoare cu microunde.

Art. 22, alin. 3-6, din L449/2013, modificată de OG 9/2016:

- (3) Timpul de nefuncționare din cauza lipsei de conformitate apărute în cadrul termenului de garanție prelungeste termenul de garanție legală de conformitate și cel al garanției comerciale și curge, după caz, din momentul la care a fost adusă la cunoștința vânzătorului lipsa de conformitate a produsului sau din momentul prezentării produsului la vânzător/unitatea service până la aducerea produsului în stare de utilizare normală și, respectiv, al notificării în scris în vederea ridicării produsului sau predării efective a produsului către consumator.

- (4) Produsele de folosință îndelungată care înlocuiesc produsele defecte în cadrul termenului de garanție vor beneficia de un nou termen de garanție care curge de la data preschimbării produsului.

- (5) Produsele de folosință îndelungată defectate în termenul de garanție legală de conformitate, atunci când nu pot fi reparate sau când durata cumulată de nefuncționare din cauza deficiențelor apărute în termenul de garanție legală de conformitate depășește 10% din durata acestui termen, la cererea consumatorului, vor fi înlocuite de vânzător sau acesta va restitui consumatorului contravaloarea produsului respectiv.

- (6) Termenul de garanție curge de la data intrării bunului respectiv în posesia consumatorului, inclusiv pentru bunurile noi de folosință îndelungată, obținute prin tragere la sorți la tombole, câștigate la concursuri și similare sau acordate cu reducere de preț ori gratuit de către operatorii economici.

Garanția oferită de producător nu exclude garanția de viciu ascuns, conform OG 21/1992 (R2) privind protecția consumatorului și Codul Civil.

beko

Service-ul acestui produs este asigurat de ARCTIC S.A. cu sediul în Găești, Dâmbovița, str. 13 Decembrie nr. 210.
*9010 • www.arctic.ro • e-mail: service@arctic.ro • Program Call Center: Luni - Vineri 08:30 - 20:00;
Sâmbătă 09:00 - 17:00

UNITĂȚILE SERVICE ALE ARCTIC S.A. EXECUTĂ REPARAȚII ÎN TERMENUL DE GARANȚIE ȘI ÎN AFARA ACESTUIA

Nr. crt.	Data Reclamației	Data primirii în reparație	Reparat		Reparația curentă și/sau componenta înlocuită	Prolungirea termenului de garanție	Efectuarea verificării	
			Programat	Data ridicării aparatului			Cauza întârzierii	SERVICE

CONDIȚIILE DE GARANȚIE LEGALĂ DE CONFORMITATE ȘI GARANȚIE COMERCIALĂ:

- Garantia se aplică numai dacă documentul fiscal de achiziție împreună cu acest certificat sunt prezentate împreună cu produsul reclamat. Pentru orice defecțiune aparută în perioada de garanție sau post garanție, apelezi la magazinul de unde a fost achiziționat produsul sau direct la Call Center Arctic. Termenul de garanție se prelungește cu timpul scurs de la data semnării defectului și până la data repunerii aparatului în stare de funcționare. Prolungirea termenului de garanție se va înscrive în certificatul de garanție de către unitatea SERVICE care a efectuat reparația.
- Garantia acoperă reparaerea și/sau înlocuirea pieselor constatate ca defecte (necauzate de consumator) de către tehnicienii Service Arctic.
- La cumpărare vă recomandăm să solicitați efectuarea probei de funcționare și să verificați existența tuturor accesoriilor și a instrucțiunilor de utilizare. Produsul trebuie să funcționeze corespunzător și să nu prezinte defecte vizibile ale pieselor și accesoriilor.
- Termenul de realizare a operațiilor de reparație, înlocuire sau înțepiere este de 15 zile calendaristice de la data la care cumpărătorul a sesizat defecțiunea la magazinul de unde a achiziționat produsul sau direct la Call Center Arctic.

Reclamațiile referitoare la asocierile prevăzute mai jos, se rezolvă numai contra cost:

- nefuncționarea lămpilor de iluminare;
- accesoriile care nu au defecte ascunse de material constatate de tehnicienii Service Arctic;
- piesele și accesoriile care prezintă lovituri, zgârieturi, sparturi sau delomatări.

PRODUSUL NU BENEFICIAZĂ DE GARANȚIE LEGALĂ DE CONFORMITATE ȘI DE GARANȚIE COMERCIALĂ ÎN URMĂTOARELE CAZURI:

- Nu au fost respectate instrucțiunile de transport, manipulare, instalare, utilizare și înțepiere prescise.
- Substanțele și accesoriile casabile care se deteriorează în timpul transportului vor fi înlocuite de vânzător (în cazul în care asigură transportul).
- Garantia nu se acordă subansamblelor și accesoriilor casabile ale produselor care suferă deteriorări din vina consumatorului.
- Înstruirea de alimentare are valori care nu se încadrează în limitele prevăzute de standarde (SR EN 50160).
- Instalarea electrică a utilizatorului prezintă improvizații sau neconformități.
- Produsul a fost folosit în alte scopuri decât cel pentru care a fost proiectat.
- Produsul a suferit intervenții (reparații, modificări) din partea unor persoane neautorizate de producător.

Drepturile consumatorului sunt cele prevăzute în Legea 44/9/2003 (R1), modificată și completată de 06/9/2016, și 06/21/1992 (R2). Drepturile consumatorului nu sunt afectate prin garanția comercială oferită.

4.2 التخزين

- إذا كنت لا تنوي استخدام الجهاز لفترة طويلة، فاحفظه بعناية.
- افصل الجهاز عن الكهرباء قبل تخزينه.
- احتفظ بالجهاز في مكان بارد وجاف.
- احتفظ بالجهاز وسلكه بعيدًا عن متناول الأطفال.

4.3 النقل والشحن

- احمل الجهاز في عبوته الأصلية أثناء نقله وشحنه. تحمي العبوة الجهاز من التعرض لأي تلف مادي.
- لا تضع أشياء ثقيلة على الجهاز أو عبوته. وإلا فقد يكون عرضة للتلف.
- قد لا يعمل الجهاز أو قد يحدث تلف دائم في حالة سقوطه.

- افصل الجهاز وتأكد من توقف الشفرات تمامًا قبل تنظيفه.
- تجنب تمامًا استخدام البنزين أو المذيبات أو المنظفات الكاشطة أو الأشياء المعدنية أو الفرش الصلبة لتنظيف الجهاز.
- توخ الحذر عند تنظيف شفرة المفرمة (6)؛ نظرًا لأنها حادة.
- لا تغمر وحدة المحرك أو سلك الطاقة في الماء أو أي نوع آخر من السوائل.



يمكن غسل الوعاء الزجاجي وشفرة المفرمة والغطاء الفاصل في الرف العلوي من غسالة الأطباق. **i**

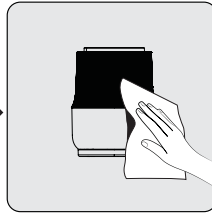
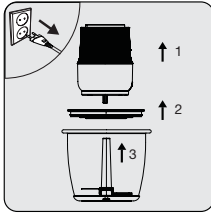

انزع الجهاز من الكهرباء. أزل وحدة المحرك (4) والغطاء الفاصل (3) ثم الشفرات (6).

استخدم قطعة قماش مبللة قليلاً لتنظيف الجزء الخارجي من وحدة المحرك (4).

يمكنك غسل الوعاء الزجاجي وشفرة المفرمة والغطاء الفاصل باستخدام منظف وماء دافئ. جفف جميع أجزاء الجهاز تمامًا بعد تنظيفها.

3.4 الحد الأقصى للكميات ووقت المعالجة

يقدم الجدول الوارد أدناه نظرة عامة على الأظعمة المختلفة من حيث الكميات القصوى ومتوسط فترات عملية الفرغ المناسبة. يجب التعامل مع الأوقات والكميات الموصى بها كمرجع.

المادة	الكمية القصوى	وقت المعالجة	إعداد السرعة
اللحوم الخالية من الدهون (مكعبات صغيرة)	300 جم	20 ثانية	1 لسرعة القصوى II
البصل/الثوم (قطع صغيرة)	300 جم	20 ثانية	1 لسرعة القصوى II
الصامولة	300 جم	20 ثانية	1 لسرعة القصوى II
الطماطم	300 جم	15-20 ثانية	1 لسرعة القصوى II
الجبن (مكعبات صغيرة)	150 جم	5-10 ثوان	1 لسرعة القصوى II
الفواكه (مفرومة)	300 جم	15-20 ثانية	1 لسرعة القصوى II
البقدونس	100 جم	10 ثوان	1 لسرعة القصوى II
التمور	500 جم	5 ثوان	1 لسرعة القصوى II

3.5 إجراءات توفير الطاقة

مراعاة الفترات الموصى بها والمحددة في الدليل أثناء الاستخدام. فصل الجهاز بعد كل استخدام.

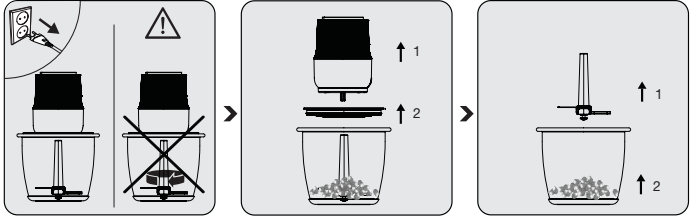

توقف عن الضغط على زر التشغيل عند اكتمال العملية. افصل الجهاز وانتظر إلى أن تتوقف الشفرة تمامًا.

قم أولاً بسحب وحدة المحرك (4) وإزالتها، ثم الغطاء الفاصل (3).

أمسك شفرة المفرمة (6) من الجزء البلاستيكي وأزلها من الوعاء الزجاجي (1). أخرج الطعام المعالج من الوعاء الزجاجي (1).

- يحتوي الجزء الداخلي للشفرة على زنبرك. ولذا قد تشعر بحركة زنبركية وأنت تضع الشفرة على العمود الثابت. وستثبت الشفرة إذا أدرتها ربع لفة إلى اليمين أو اليسار.
- لإزالة الشفرة من العمود، أدرها ربع لفة إلى اليمين أو اليسار؛ حينئذ سيتم تحريرها.

i

تحذير: لا تلمس الشفرات بأيدي عارية.



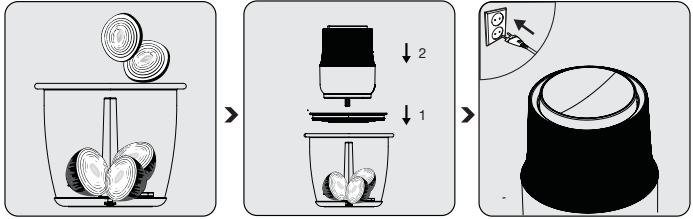

- قم بتوصيل الجهاز. شغل الجهاز بالسرعة المطلوبة بالضغط على زر التشغيل (5). بعد وضع الغطاء الفاصل (3) مع توجيه الحشية السيليكون (أسفل) على الوعاء الزجاجي (1)، ضع وحدة المحرك (4) على المجموعة.
- ضع المكونات التي تريد تحضيرها في الوعاء الزجاجي (3).

• ضع الغطاء الفاصل (3) على الوعاء الزجاجي مباشرة. وإلا، لن تُوضَع وحدة المحرك (4) بشكل صحيح ولن يعمل الجهاز.



- في حالة الاستخدام المتواصل أقل من 10 ثوان، يمكنك المتابعة باستخدام فواصل زمنية من الثواني القليلة حتى تكتمل العملية.
- بالنسبة للأطعمة الأرق مثل البقدونس أو البصل، يمكن استخدام عمليات التشغيل السريعة لمدة ثانية واحدة.



3.1 الاستخدام المخصص

هذا الجهاز مخصص للاستخدام المنزلي فقط، فهو غير مناسب للاستخدام المهني.
هذا الجهاز مصمم لفرم كميات صغيرة من الأطعمة الصلبة.

3.2 التشغيل لأول مرة

نظّف أجزاء الجهاز قبل استخدامه لأول مرة (انظر 4.1).

3.3 بدء التشغيل

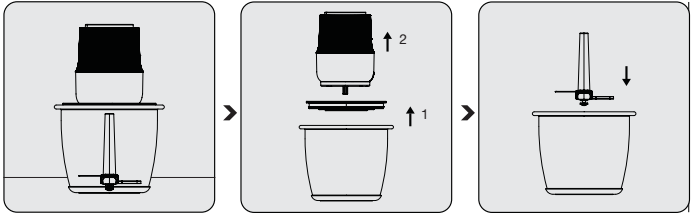

ضع الجهاز على سطح ثابت ومستو، على القاعدة المانعة للانزلاق.

أزل وحدة المحرك (4) والغطاء الفاصل (3) من الوعاء الزجاجي.

ضع شفرة المفرمة (6) على العمود الثابت (2) عن طريق إمساك الشفرة من الجزء البلاستيكي.

2.2 البيانات الفنية

- إمداد الطاقة:
- 220-240 فولت ~ ، 50-60 هرتز
- الطاقة: 400 واط
- حقوق إجراء التغييرات الفنية والتصميمية محفوظة.
1. الوعاء الزجاجي
 2. العمود الثابت
 3. الغطاء الفاصل
 4. وحدة المحرك
 5. زر التشغيل
 6. شفرة المفرمة
 7. قاعدة مانعة للانزلاق
- (إعداد السرعة I و II)

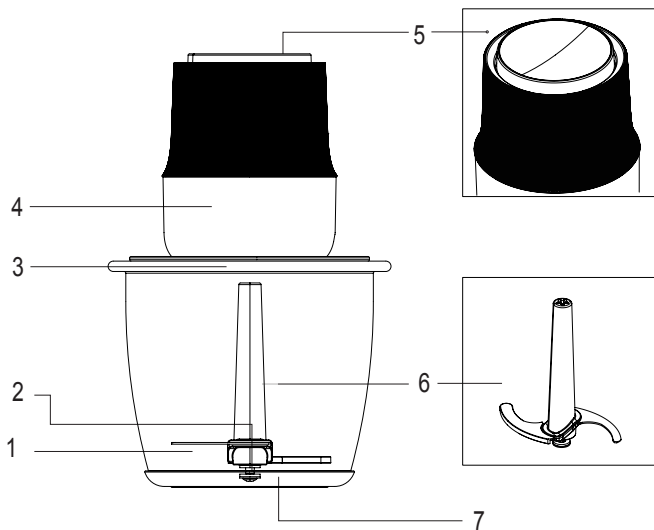

تمثل القيم المزودة مع الجهاز أو الوثائق المصاحبة له قراءات مخبرية وفقا للمعايير ذات الصلة. قد تختلف هذه القيم حسب الاستخدام والظروف المحيطة.

- لا تضغط على سلك الطاقة أو تقم بثنيه أو حكه بحواف حادة لمنع حدوث أي تلف. حافظ على أن يكون سلك الطاقة بعيدًا عن الأسطح الساخنة ومصادر اللهب المكشوفة.
- نظف بعناية جميع الأجزاء التي تلامس الطعام قبل استخدام الجهاز لأول مرة. يُرجى الاطلاع على التفاصيل كاملة في قسم "التنظيف".
- لا تلمس أي أجزاء متحركة من الجهاز. لا تقم بتركيب الأجزاء أو فكها إلا بعد توقف الجهاز تمامًا.

1-2 الالتزام بالتشريعات الخاصة بنفايات المعدات الكهربائية والإلكترونية والتخلص من نفايات المنتجات:

يتوافق هذا المنتج مع التشريعات الخاصة بنفايات المعدات الكهربائية والإلكترونية للاتحاد الأوروبي (EU/2012/19). يحمل هذا المنتج رمزًا تصنيفيًا لنفايات المعدات الكهربائية والإلكترونية (WEEE).

تم تصنيع الجهاز من أجزاء ومواد عالية الجودة يمكن إعادة استخدامها وهي مناسبة لإعادة التدوير. وعلى ذلك، لا تتخلص من المنتج الذي تنتوي التخلص منه مع النفايات المنزلية أو غيرها من النفايات في نهاية فترة استخدامه. بل عليك أخذه إلى مركز التجميع لإعادة تدوير الأجهزة الكهربائية والإلكترونية.



1-3 معلومات التغليف

إن غلاف المنتج مصنوع من مواد قابلة للتدوير، طبقًا للأنظمة الوطنية. لا تتخلص من نفايات التغليف مع النفايات المنزلية أو النفايات الأخرى، بل تخلص منها في مناطق تجميع مواد التغليف التي تحددها السلطات المحلية.



- لإصابات خطيرة. توخ الحذر بعدم محاولة إمساك شفرة المفرمة سوى من الجزء البلاستيكي.
- جفف الجهاز وجميع أجزائه بعد تنظيفه وقبل تنشيط الأجزاء أو تجميعها.
- لا تغمر الجهاز أو سلك الطاقة أو القابس في الماء أو أي سائل آخر.
- لا تُشغل الجهاز أو الأجزاء فوق الأسطح الساخنة أو بالقرب منها أو لا تضعها على مثل هذه الأسطح.
- إذا احتفظت بمواد التغليف، فاحفظها بعيدًا عن متناول الأطفال.
- احتفظ بالجهاز وسلك الطاقة الخاص به بعيدًا عن متناول الأطفال.
- استخدم الجهاز دومًا على سطح مستقر ومسطح ونظيف وجاف.
- هذا الجهاز مصمم للاستخدام المنزلي والتطبيقات المماثلة مثل:
- مناطق المطابخ المخصصة للعاملين في المتاجر والمكاتب وبيئات العمل الأخرى.
- المنازل الريفية بالمزارع و النزلاء في الفنادق والفنادق الموجودة على الطرق والأماكن السكنية المماثلة؛
- الأماكن التي توفر خدمات مبيت وإفطار

- مع المعلومات المحددة في بطاقة النوع.
- لا تستخدم الجهاز بسلك تطويل.
- لا تفصل الجهاز عن طريق سحب السلك.
- افصل الجهاز وانتظر حتى يتوقف تمامًا قبل تنظيفه وإزالة ملحقاته وتركيبها.
- لا تلمس قابس الجهاز إذا كانت يديك رطبة أو مبتلة.
- لا تستخدم الجهاز للأطعمة الساخنة.
- لا تستخدم الجهاز سوى مع القاعدة المطاطية المرفقة أو الوعاء الزجاجي.
- لا تُشغل الجهاز والوعاء فارغًا.
- أزل العظام والبذور من الأطعمة لتجنب إتلاف الشفرات والجهاز.
- الجهاز غير مناسب للأطعمة الجافة أو الصلبة التي قد تؤدي إلى إتلاف الشفرات وجعلها غير حادة سريعًا.
- لمنع ارتفاع درجة حرارة الجهاز، لا تستخدمه باستمرار لأكثر من 20 ثانية. برّد الجهاز لمدة دقيقتين بين كل 20 ثانية من التشغيل.
- لمنع حدوث إصابات نتيجة سوء الاستخدام، يجب مراعاة جميع التحذيرات.
- قد يؤدي سوء الاستخدام أثناء تفريغ الوعاء أو التنظيف أو ملامسة شفرات المفرمة بأيدي مكشوفة إلى التعرض

يحتوي هذا القسم على تعليمات خاصة بالسلامة للوقاية من المخاطر التي يمكن أن تؤدي إلى الإصابة أو تلف الممتلكات. يكون أي ضمان باطلاً في حالة عدم الالتزام بهذه التعليمات.

1.1 السلامة العامة

- يتوافق هذا الجهاز مع معايير السلامة الدولية.
- لا يجوز استخدام هذا الجهاز من قبل الأشخاص ذوي القدرات البدنية أو الإدراكية أو العقلية المحدودة أو الأشخاص الذين لا يتمتعون بخبرة ومعرفة كافية إلا إذا كانوا تحت إشراف أو عند توجيه تعليمات لهم بشأن تشغيل الجهاز والمخاطر ذات الصلة التي قد يواجهونها. يحظر عبث الأطفال بالجهاز.
- لا يمكن استخدام الجهاز من قبل الأطفال.
- لا تستعمل الجهاز في حالة تلف سلك الطاقة أو الجهاز نفسه أو شفرة الجهاز. اتصل بوكيل خدمة معتمد.
- افصل الجهاز، في حالة عدم مراقبته، من الكهرباء أثناء تركيب/فك الملحقات أو قبل تنظيفه.
- لا تستخدم سوى الأجزاء الأصلية أو الأجزاء التي يُوصي بها المصنع.
- لا تقم بتفكيك الجهاز.
- يجب أن يكون مصدر الطاقة الرئيسي الخاص بك متوافقاً

يُرجى قراءة هذا الدليل أولاً!

عميلنا العزيز،
شكراً لكم على اختيار إحدى منتجات بيكو. إننا نود لكم تحقيق الاستفادة المثلى من هذا المنتج عالي الجودة والذي استُخدم في تصنيعه أحدث التقنيات. يُرجى التأكد من قراءة هذا الدليل والوثائق التكميلية بشكل كامل وفهمها جيداً قبل استخدام المنتج، مع الاحتفاظ بهذا الدليل كمرجع. يُرجى إرفاق هذا الدليل مع المنتج في حالة تسليمه إلى شخص آخر. ينبغي الالتزام بجميع التحذيرات والمعلومات الواردة في هذا الدليل واتباع التعليمات.

الرموز ومعانيها

تُستخدم هذه الرموز في هذا الدليل:

معلومات وتوصيات مهمة بخصوص استخدام الجهاز.	
تحذيرات بشأن الإصابة الشخصية أو تلف الممتلكات.	
مناسبة للتلامس مع الطعام.	
لا تغمر الجهاز أو سلك الطاقة أو القابض في الماء أو أي سائل آخر.	
تصنيف الحماية من الصدمات الكهربائية	



beko

المفرمة دليل المستخدم

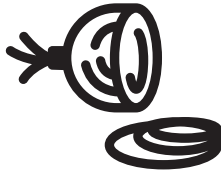

CHG 81442 BX

AR



01M-8910783200/ 8911343200-1121-01