

EN

FR

PL

ES

beko

Hood / User Manual

Hotte murale / Manuel d'utilisation

Okapu / Instrukcja obsługi

Campana extractora / Manual del usuario

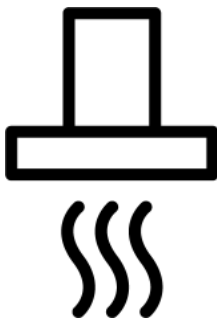

BHCA97841BBHSI

185732309_1/ EN/ FR/ PL/ ES/ R.AA/ 07/02/2023 12:29
7705331205



PAPEL RECICLADO Y
RECICLABLE



PAPEL 2 RECYCLINGU I
PAŁYVAIŠKŲ IR RINKIMŲ PAPELIS
RECICLUOJAMAS



PAPEL ENTIÈREMENT
RECYCLE ET RECYCLABLE



RECYCLED &
RECYCLABLE PAPER

Welcome!

Dear Customer,

Thank you for choosing the Beko product. We want your product, manufactured with high quality and technology, to offer you the best efficiency. Therefore, carefully read this manual and any other documentation provided before using the product.

Keep in mind all the information and warnings stated in the user's manual. This way, you will protect yourself and your product against the dangers that may occur.

Keep the user's manual. If you give the product to someone else, give the manual with it. The warranty conditions, usage and troubleshooting methods for your product are provided in this manual.

The symbols and their descriptions in the user's manual:



Hazard that may result in death or injury.



Important information or useful usage tips.



Read the user's manual.



Hot surface warning.

NOTICE Hazard that may result in material damage to the product or its environment.

Arçelik A.Ş.

Karaağaç caddesi No:2-6
34445 Sütlüce/İstanbul/TURKEY

Made in TURKEY

Table of Contents

1	Safety Instructions.....	4
1.1	General Safety	4
1.2	Electrical Safety.....	5
1.3	Product Safety.....	6
1.4	Intended Use.....	8
1.5	Child, Vulnerable Persons and Pet Safety.....	8
1.6	Transportation Safety	8
2	Environmental Instructions.....	9
2.1	Waste Directive.....	9
2.1.1	Compliance with the WEEE Dir- ective and Disposing of the Waste Product	9
2.2	Package Information.....	9
3	Your product	10
3.1	Product Introduction	10
3.2	Technical Specifications.....	11
4	Using the Hood	12
5	Maintenance and Cleaning	17
5.1	General Cleaning Information.....	17
5.2	Aluminium Filter	17
5.3	Hood Lamp	18
5.4	Carbon Filter (Usage without a flue)	18
6	Troubleshooting	19



1 Safety Instructions

- This section includes the safety instructions necessary to prevent the risk of personal injury or material damage.
- If the product is handed over to someone else for personal use or second-hand use purposes, the user's manual, product labels and other relevant documents and parts should also be given.
- Our company shall not be held responsible for damages that may occur if these instructions are not observed.
- Failure to follow these instructions shall void any warranty.
- Always have the installation and repair works made by the manufacturer, the authorised service or a person that the importer company shall designate.
- Use original spare parts and accessories only.
- Do not repair or replace any component of the product unless it is clearly specified in the user's manual.
- Do not make technical modifications on the product.



1.1 General Safety

- This product can be used by children 8 years of age and older, and people who are underdeveloped in physical, sensory or mental skills, or who have lack of experience and knowledge, as long as they are supervised or trained about the safe use and hazards of the product. Children should not play with the appliance. Cleaning and user maintenance must not be made by children without supervision.
- **Poisoning Danger!** While the appliance is operating, air is drawn from the whole house. If adequate ventilation is not provided, air flow occurs and the waste and toxic gases released as a result of combustion in the house are reabsorbed. Do not operate the product together with products that provide air circulation and may emit toxic gas (wood, gas, oil and coal stoves, boilers, water heaters, etc.).
- Have the adequacy of your building's ventilation and flue system checked by authorized persons.

- This product is not intended for use by persons (including children) with limited physical, sensory or mental capacity or without knowledge or experience, unless supervised or instructed by the individual responsible for their safety. Children should be supervised to ensure that they do not play with the product. Cleaning and user maintenance must not be made by children without supervision.
- Installation and repair procedures must always be performed by **Authorised Service Agents**. The manufacturer cannot be held responsible for any damages that may arise due to operations made by unauthorized persons.
- Do not operate the product if it is defective or has any visible damage.
- Ensure that the product function knobs are switched off after every use.
- If the product is handed over to someone else for personal use or second-hand use purposes, the user's manual, product labels and other relevant documents and parts should also be given.

- Call the authorized service for the installation of the product to be used. The warranty term starts after this process.
- Product must be installed by a qualified person in accordance with the regulations in force for the warranty to be applicable.

1.2 Electrical Safety

- To have your product ready for use, first provide the place of installation and have the electrical installation made. Then, call the nearest Authorised Service.
- If the product has a failure, it should not be operated unless it is repaired by an Authorised Service Agent. There is the risk of electric shock!
- Do not plug your hood in until it is mounted.
- If your product has plug, never touch the plug with wet hands! Never unplug by pulling on the cable, always pull out by holding the plug.
- The appliance power should be cut off during installation, maintenance, cleaning and repair processes.
- In order to prevent any hazard from occurring, in case of damage, the electrical cable must be replaced by the manu-

facturer, the manufacturer's service centre or a similar qualified person.

- If the cable is damaged, contact our nearest service centre and have a new one installed.
- If your product has plug, do not make electrical connections by disconnecting the plug during installation. Connections made by cutting off render the product warranty void and pose a danger to user safety.
- Do not install the mains cord near the heaters. The cable might melt, causing a fire.
- If your product does not have a cable, only use the connecting cable described in the "Technical specifications" section.
- Any work on electrical equipment and systems should only be carried out by authorised and qualified persons.
- In case of any damage, switch off the product and disconnect it from the mains. To do this, turn off the fuse at home.
- Make sure that fuse rating is compatible with the product.
- Never wash the appliance by spraying or pouring water on it! There is the risk of electric shock!



1.3 Product Safety

- Height between the bottom surface of your hood and the top surface of the oven should be no less than 650 mm for gas ovens and 500 mm for electrical ovens.
- (For Model B-C) In electrical ovens, the highest performance in the product is achieved by leaving a height of 550 mm.
- Do not touch the lamps of your hood after operating the hood for a long time. Hot lamps may burn your hand.
- Do not operate the appliance without an oil entrapment filter. Do not remove the filters while the appliance is operating.
- Do not create a high flame under the product. Otherwise, the oil in the oil trap filter may ignite, causing a fire.
- Run the product after placing the cooking pots, pans, etc. on the ovens. Otherwise, rising heat may deform some parts of your product.
- Turn off the oven before taking the cooking pots, pans, etc. from the ovens.
- Do not keep easily flammable materials under your hood.

- Do not expose the appliance to open flame. It may cause the oil accumulating in the filter to catch fire. Do not operate the appliance without a filter.
- Do not leave your cooker unattended while cooking fried foods, oils may catch fire while cooking, and hot oil may cause fire. Therefore pay attention to the clothes and curtains.
- If cleaning is not performed in a timely manner, the hood may present a risk of fire.
- (For Models A and B) Run your hood for another 15 minutes after the cooking or frying process to clean the kitchen air thoroughly of the odours and vapours generated during cooking.
- Adequate ventilation must be available in the room when gas or other fuel-burning appliances are used at the same time while the oven hood with a cooker is being used. (Not applicable for only the appliances that discharge air back into the room).
- Gas or fuel oil burning appliances, such as room heaters, which share the same environment with the hood, must be fully insulated from the exhaust of this product or they must be hermetical.
- If there is another appliance operating with fuel oil or gaseous fuels in the environment, adequate ventilation of the environment is required.
- If there is another appliance operating with energy other than electrical energy in the same environment with the hood, the negative pressure in the room should be at most 0.04 mbar so that the exhaust of the other appliance is not drawn back into the room by the hood.
- Do not connect to flues with heating stove connection, flues where waste gas is disposed from or flues with rising flames. Comply with local regulations on purging the out-flow.
- Use pipes with a diameter of 120 mm when connecting a flue to your product. The pipe connection should be as short as possible and with few bends.
- Easily flammable and combustible materials should not be hung on the hood handles.
- Our company shall not be responsible for problems that arise for not observing any of the warnings above.

- There is a risk of fire if cleaning is not carried out in accordance with the instructions.
- There should not be open fire under the hood. (for example: flambe)
- **Caution:** Accessible parts can heat up when used with a cooker.
- It is recommended to clean the filter once a month under normal usage.

1.4 Intended Use

- This product is designed for home use. Commercial use will void the guarantee.
- The manufacturer assumes no responsibility for any damage due to misuse or mishandling.
- The service life of the product you have purchased is 10 years. Manufacturer shall provide the required spare parts for the product to perform as defined during this period.

1.5 Child, Vulnerable Persons and Pet Safety

- Keep children away from the product when it is running.
- Children should not play with the product. Cleaning and user maintenance should not be

performed by children unless there is someone overseeing them.

- This product should not be used by people with limited physical, sensory or mental capacity (including children), unless they are kept under supervision or receive the necessary instructions.
- The packaging materials are dangerous for children. Keep the packaging materials out of the reach of children or sort them into waste according to waste instructions.
- Electrical products are dangerous for children and pets. Keep children away from the product while it is operated and do not let them play with the product.

1.6 Transportation Safety

- Disconnect the product from the mains before transporting the product.
- Do not put other items on the product and carry the product upright.
- When you need to transport the product, wrap it with bubble wrap packaging material or thick cardboard and tape it tightly. Secure the product

tightly with tape to prevent the removable or moving parts of the product and the product from getting damaged.

- Check the overall appearance of the product for any damage that may have occurred during transportation.

2 Environmental Instructions

2.1 Waste Directive

2.1.1 Compliance with the WEEE Directive and Disposing of the Waste Product

This product complies with EU WEEE Directive (2012/19/EU). This product bears a classification symbol for waste electrical and electronic equipment (WEEE).



This product has been manufactured with high quality parts and materials which can be reused and are suitable for recycling. Therefore, do not dispose

of the waste product with normal domestic and other wastes at the end of its service life. Take it to a collection point for the recycling of electrical and electronic equipment. You can ask your local

administration about these collection points. Disposing of the appliance properly helps prevent negative consequences for the environment and human health.

Compliance with RoHS Directive:

The product you have purchased complies with EU RoHS Directive (2011/65/EU). It does not contain harmful and prohibited materials specified in the Directive.

2.2 Package Information

Packaging materials of the product are manufactured from recyclable materials in accordance with our National Environment Regulations. Do not dispose of the packaging waste with the household or other wastes, take it to the packaging material collection points designated by the local authorities.

3 Your product

3.1 Product Introduction

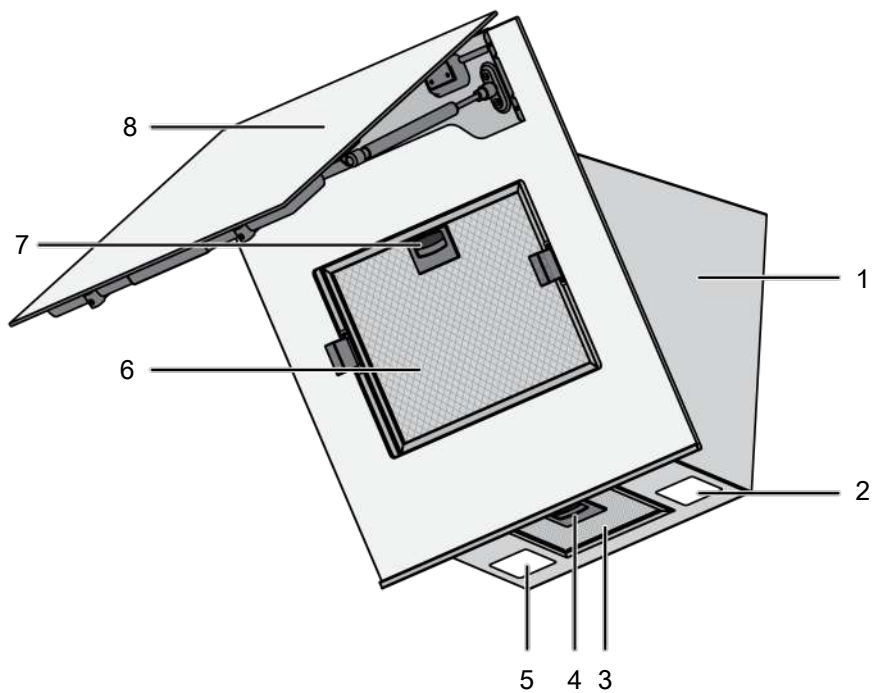

1 Hood body

3 Aluminium filter

5 Lamp

7 Aluminium filter lock

2 Lamp

4 Aluminium filter lock

6 Aluminium filter

8 Hood glass lid

* Dependent on the model. It may not be available on your product.

3.2 Technical Specifications

Product external dimensions (height/width/depth) (mm)	min. 910 - max. 1138 /895 /419
Voltage/Frequency	220-240 V ~1N; 50 Hz
Total power consumption	max. 220 W
Suction power	850 m ³ /h
Diameter of air outlet pipe	120-150 mm



Technical specifications may be changed without prior notice to improve the quality of the product.



Figures in this manual are schematic and may not exactly match your product.



Values stated on the product labels or in the documentation accompanying it are obtained in laboratory conditions in accordance with relevant standards. Depending on operational and environmental conditions of the product, these values may vary.

4 Using the Hood

The hood has an engine with various speeds. For a good performance, we recommend using low speeds under normal conditions and high speeds in case of strong odour and vapour condensation.

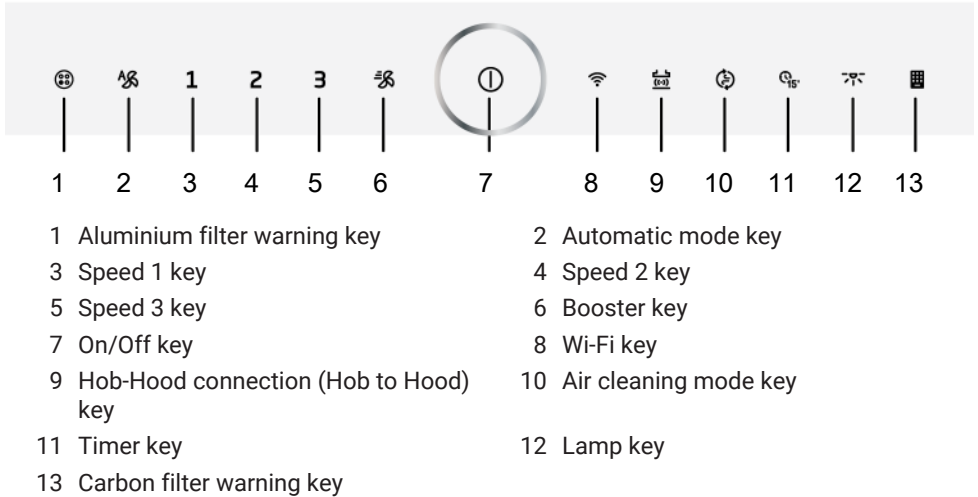

Operating the hood

1. To operate the hood, touch ① key or any speed level key.
 - ⇒ It starts working at Speed 1 level and the light of 1 key turns on.
2. You can touch the other speed level keys to change the speed level.

 When in operation, the product will run for a maximum of 6 hours if no key is touched.

Turning off the hood

1. To turn the hood off, touch again the key of the level on which the hood is operating or 1 key.

 If you touch the 1 key with any function active except the lamp, then the function is cancelled.

Operating the lamp

1. Touch the ⑫ key to operate the lamp.
 - ⇒ Hood lamp lights. If you touch the ⑫ key again within the first 1 minute, the lamp will continue to light at a low illumination level. If you touch it again 1 minute after turning the lamp on, it turns off.



 The illumination lamps operate for a maximum of 12 hours.

Turning off the lamp

1. One minute after turning the hood lamp on, you can turn it off by touching the ⑫ key again.

 If you touch the ⑫ key again within the first 1 minute after the lamp is switched on, the lamp switches to the low illumination level.

Adjusting the lamp's lighting colour

- ✓ You can use the colour of your hood's illumination lamps in 3 different shades.
1. With the hood lamp turned on, touch  key for more than 2 seconds.
 - ⇒ The lamp changes to the other colour shade.
 2. If you continue to touch the  key, it will change to the next colour shade after every 2 seconds. According to the desired colour shade, stop touching  key when the lamp is in that colour shade. The colour shade will automatically activate.





You can only change the light colour shade while the lamp has high light intensity.



In the event of a power outage, your hood will remember the colour shade set and the lamp will work in the colour that was last set.

Turning on the intensive ventilation mode (Booster)

1. Press  key once to start the hood in the intensive ventilation mode.
 - ⇒ The intensive ventilation mode starts up and runs for a maximum of 10 minutes. During this time, the  key lights up. After 10 minutes, the product continues to operate in Speed 3 and the Speed 3 key lights up. If no key is touched, it works at Speed 3 level for a maximum of 6 hours.



In intensive ventilation mode, when any speed key is touched, it returns to that speed level and continues to operate.

Turning off the intensive ventilation mode (Booster)

1. Press  key once to stop the hood operating in the intensive ventilation mode.
 - ⇒ Intensive ventilation mode turns off.

Automatic mode

- ✓ Your hood measures the temperature of the air in the kitchen and the air coming from your hob by using a sensor. In automatic mode, it determines the required levels for the temperature of the air from the hob to match the temperature of the air in the kitchen and operates at levels determined automatically.
1. To enable the automatic mode touch the  key.
 - ⇒ The automatic mode is activated and operates until the temperature of the air from the hob equals the ambient temperature. It will switch off automatically when the temperature equalizes. You must enable automatic mode again to re-switch it on.



While automatic mode is active, automatic mode will be cancelled when you turn the product on and off at any speed.

2. To turn automatic mode off early touch the  key once more.



If you open the cover of the product when auto mode is on, its performance will decrease. Do not open the cover when the automatic mode is active.



If the ambient temperature difference occurs even when the hob is not operating while the automatic mode is active, the temperature sensor in the product will detect the difference and the product may start operating at Speed 2 or 3 depending on the difference. In this case, automatic mode will be turned off when the temperature difference is equalized.



Do not use automatic mode when your hob is not working.



If there is another factor that may increase the heat in the environment apart from the hob, the duration of automatic mode might prolong.

Air cleaning mode

✓ You can use air cleaning mode to eliminate the odour in your house during a long time at low level.

1. Touch the key.
 - ⇒ Air cleaning mode is activated. The light of the key flashes when the air cleaning mode is active.
2. The air cleaning mode will operate at Speed 1 for 10 minutes in 1 hour and will stop for 50 minutes. If you do not switch off the air cleaning mode, it will remain in operation for 10 minutes, then stop for 50 minutes in each hour for 24 hours.



When air cleaning mode is active, it is automatically cancelled at the touch of any key except lamp key. Your hood continues to operate at the function of the key you touch. It can be cancelled by touching the key.

Timer function

✓ You can use the timer function to make your hood operate for 15 minutes at the desired speed level and turn it off automatically at the end of the time.

1. Touch the speed level at which you want to operate your hood.
2. Activate the timer by touching the key.
 - ⇒ The hood operates for 15 minutes at the speed level you set. If no key is touched, it turns off automatically at the end of the period.



If you touch the key without setting any speed level, the hood operates for 15 minutes at Speed 1 level and turns off at the end of the time.

Cancelling the timer function

1. Touch the key while the timer is active.
 - ⇒ The timer is cancelled and your hood turns off.



If you touch a different speed level when the timer is active, the timer will be cancelled and will continue to operate indefinitely at the speed level you selected.

Aluminium filter fill warning

The light of key flashes after every 100 hours of operation. In this case, you must clean your aluminium filter. After cleaning, the lamp warning of key does not turn off automatically. When you touch the key for more than 3 seconds, aluminium filter fill warning is reset and the lamp is turned off.







The warning is not cancelled if the power is cut when the hood gives aluminium filter fill warning. When the power is available, it continues to warn with the light of key flashing.

 If you run your hood at any speed level with the aluminium filter fill warning, the warning will not appear for as long as the hood is running. When you turn off the hood, the fill warning starts flashing again.

 If you turn off the warning without cleaning the aluminium filter, the operating time of 100 hours is reset and it starts over. At the end of the next 100 hours, your hood warns again.

Carbon filter fill warning (for products with carbon filter)

The light of  key flashes after every 100 hours of operation. In this case, you must replace your carbon filter. Consult an authorized service for this. After replacement, the lamp warning of  key does not turn off automatically. When you touch the  key for more than 3 seconds, carbon filter fill warning is reset and the lamp is turned off.

 The warning is not cancelled if the power is cut when the hood gives carbon filter fill warning. When the power is available, it continues to warn with the light of  key flashing.



 If you run your hood at any speed level with the carbon filter fill warning, the warning will not appear for as long as the hood is running. When you turn off the hood, the fill warning starts flashing again.

 If you turn off the warning without replacing the carbon filter, the operating time of 100 hours is reset and it starts over. At the end of the next 100 hours, warning is given again.

Hood and hob combined working (Hob to Hood function)

If you have a hob equipped the "Hob to Hood" function on top of a hood, you can connect your hood and hob together and have your hood operate automatically according to the cooking level of your hob.

Pairing the hood and hob

To match your hood and hob, touch the "" button for about 2 seconds with the hood switched off. The "" button flashes on the display. Meanwhile, touch the corresponding button on your hob (see hob manual). The "" button on the display lights up continuously when the pairing is done. The hob and hood are paired.

Canceling the hood and hob connection



If you do not want your hood and hob to work together, touch the corresponding button on the hob (see hob manual) or the "" button on the hood to cancel the pairing. The symbol on whichever product you have touched goes out, the corresponding button on the other product flashes for a while and then goes out completely.

 In case of interference in any speed level while the "Hob to Hood" function is active, the feature is canceled and the cooker-hood is disconnected.

Hood and hob combined working (Hob to Hood function)

If you have a hob equipped the "Hob to Hood" function on top of a hood, you can connect your hood and hob together and have your hood operate automatically according to the cooking level of your hob.

Pairing the hood and hob

To match your hood and hob, touch the "" button for about 2 seconds with the hood switched off. The "" button flashes on the display. Meanwhile, touch the corresponding button on your hob (see hob manual). The "" button on the display lights up continuously when the pairing is done. The hob and hood are paired.

Canceling the hood and hob connection

If you do not want your hood and hob to work together, touch the corresponding button on the hob (see hob manual) or the "Hob to Hood" button on the hood to cancel the pairing. The symbol on whichever product you have touched goes out, the corresponding button on the other product flashes for a while and then goes out completely.

 In case of interference in any speed level while the "Hob to Hood" function is active, the feature is canceled and the cooker-hood is disconnected.

Using the HomeWhiz application

Follow the steps described below to control and monitor your hood via a smart device. You shall connect your tablet to your home network, and download the HomeWhiz application to your smart device from the app store of your smart device.

1. Open the application downloaded via your smart device.
2. Press "add/remove product" section on the smart device.
3. Perform the installation by following the instructions provided on the smart device.
4. Keep the function key pressed for about 5 seconds. The "Wi-Fi" symbol shall flash on the display.
5. Connect to your hood with the user name and password given on the app from the settings section of your smart device.
6. Select the network you are using from the network list and connect your hood to the network with the required password. The "Wi-Fi" symbol shall be displayed continuously when the installation is complete. You may enter your app and start to use your hood by naming it from the "add/remove product" section.

 If it is not possible to establish a network connection within 5 minutes after pressing the function key for about 5 seconds, the installation of homewhiz application shall be ended and the "Wi-Fi" symbol shall be turned off.

Way of usage:

Touch  key once to control your product via a smart device. The "Wi-Fi" symbol flashes on the display. In the meantime, connection with smart devices is searched. When the connection is made, the symbol "Wi-Fi" will constantly light up.

 Your connection should be active in order for you to access the HomeWhiz menu.

 While the HomeWhiz is active, you may control and monitor your hood both from the hood display and from your smart devices via HomeWhiz.

 Touch the "Wi-Fi" key once to turn off the HomeWhiz connection. The "Wi-Fi" symbol on the display turns off.

 In case of a power failure while the HomeWhiz connection of your product is on and if you are disconnected, the HomeWhiz shall switch to off position automatically.

Using the hood via the smart device

1. Open the HomeWhiz app on your smart device.
 - ⇒ Your product shall be present in the application page.
2. Touch on the product.
 - ⇒ The hood control and monitoring page shall be displayed. On this display, you can adjust the lamp illumination level and the working speed of your hood.

You can also activate the air purification mode, see your filter fill level, reset the filter fill level at any time you want.

Compliance with the standards and testing information / EU declaration of conformity

	The development, manufacturing and sales stages of this product is conducted as per the safety rules specified in all relevant legislation of European Union.
Frequency band	: 2.4 Ghz
Max. Transmission power	: max. 100 mW
CE declaration of conformity	
Arçelik A.Ş. declares that this product complies with the 2014/53/EU Directive. A detailed RED Declaration of Conformity is available online in the support.beko.com website within the additional documents in the product page for your product.	

The defined cybersecurity-related software update support period of the product is the warranty period of the product. After this period, cybersecurity-related software updates are not guaranteed.

5 Maintenance and Cleaning

5.1 General Cleaning Information

General warnings

- Service life of the product extends and frequently faced problems decrease if cleaned at regular intervals.
- Disconnect the product from the electrical connection before starting maintenance and cleaning operations. There is an electric shock hazard!
- Some detergents or cleaning agents may cause damage to the surface. Do not use abrasive detergents, cleaning powders, cleaning creams or sharp objects during cleaning.
- Do not use steam cleaning products for cleaning.

Product cleaning

- The product should be thoroughly cleaned after each use. Thus, food residues are easily cleaned and these residues are prevented from burning when the product is used again later.

- No special cleaning agent is required for cleaning the product. Clean the product using dishwashing detergent, warm water and a soft cloth or sponge and dry it with a dry cloth.
- Do not use acid or chlorine-containing cleaning agents to clean stainless or inox surfaces and handles. Clean with a soft soapy cloth and liquid (non-scratching) detergent, taking care to wipe in one direction.
- There are sensors in the backside of the product's glass cover. Do not damage these sensors during cleaning. (For model C)

5.2 Aluminium Filter

This filter serves to retain oil particles in the air. **It is recommended to clean the filter once a month under normal usage.** To achieve this:

1. Remove the aluminium filters.

2. Wash the filters in water using liquid detergent and reinstall after drying.

Aluminium filters may change colour as they are washed; this is normal and does not require replacing your filters.

i You can also wash the aluminium filter in the washing machine. (max. 70 °C)

Removing aluminium filters

There are two aluminium filters in your product, one is under the hood glass door and the other one is under the hood. To remove these filters:

1. Reach the filter under the glass door by opening the hood door upwards.
2. Pull down the locks of the aluminium filters as shown in the figure.

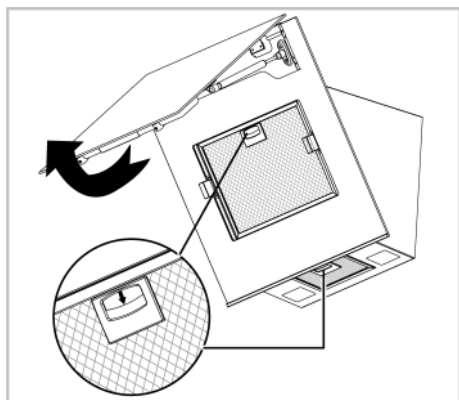

3. Gently pull the filters towards yourself first and pull it upwards to remove it from its slot.

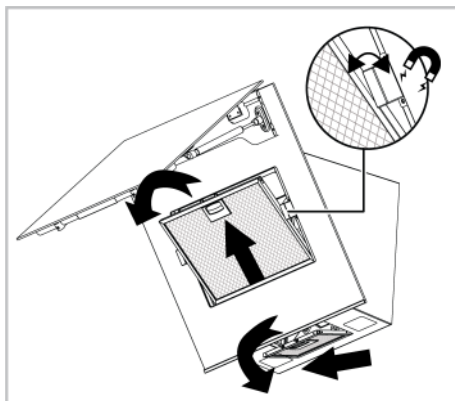

i There are two seals with magnet-effect on the edges of the filter under the glass door. Do not remove these seals when removing the filter.

4. Reinstall the aluminium filters in their slots after flushing by following the above steps in reverse order.

5.3 Hood Lamp

In the event of a lamp malfunction in the hood, contact your local dealer or the Customer Service, and ensure that the lamp is replaced.

5.4 Carbon Filter (Usage without a flue)

General warnings

- If you have installed your product without a flue, you should replace your carbon filters every 4 months in normal use. You can obtain the carbon filter from Authorized Services.
- The carbon filter should never be washed.
- If you do not follow the rules for cleaning and replacing the filters of your hood, you may cause a fire.

Removing carbon filters

1. Open the glass cover of the hood and remove the aluminium filter.

2. Unscrew the carbon filters on the right and left of the motor holder.

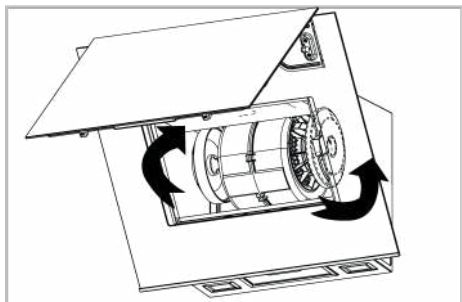

3. Place the lug slots of your new carbon filters into the lugs on the motor holder and turn them clockwise to snap them into place.

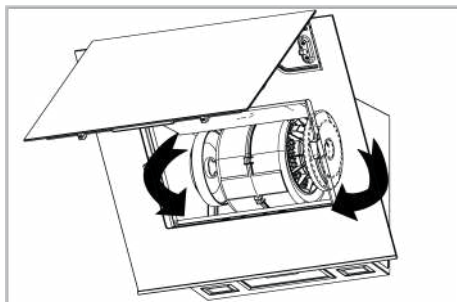

4. Close the hood glass cover after installing the aluminium filter.

6 Troubleshooting

If the problem persists after following the instructions in this section, contact your vendor or an Authorized Service. Never try to repair your product yourself.

Product is not working.

- Fuse may be faulty or blown. >>> Check the fuses in the fuse box. Change them if necessary or reactivate them.
- The product may not be plugged in. >>> Check if the product is plugged in to the outlet or not.
- The speed button may not be set. >>> Press/touch the desired speed button.
- There may be no electricity. >>> Ensure the mains is operational and check the fuses in the fuse box. Change the fuses if necessary or reactivate them.

Hood light is not on.

- Hood lamp may be faulty. >>> Contact your local dealer where you purchased your product or the Customer Service, and ensure that the lamp is replaced.
- There may be no electricity. >>> Ensure the mains is operational and check the fuses in the fuse box. Change the fuses if necessary or reactivate them.

Bienvenue !

Cher client, chère cliente

Nous vous remercions d'avoir choisi l'appareil Beko . Nous voulons que votre appareil de haute qualité et doté d'une technologie de pointe vous offre une efficacité optimale. Pour ce faire, lisez attentivement ce manuel et tout autre document fourni avant d'utiliser l'appareil.

Tenez compte de toutes les informations et avertissements figurant dans le manuel d'utilisation. Ainsi, vous vous protégerez, vous et votre produit, contre d'éventuels dangers.

Conservez le manuel d'utilisation. Si vous donnez l'appareil à quelqu'un d'autre, donnez également le manuel. Les conditions de garantie, les méthodes d'utilisation et de dépannage de votre appareil sont indiquées dans ce manuel.

Les symboles et leurs descriptions dans le manuel de l'utilisateur :



Danger pouvant entraîner la mort ou des blessures.



Informations importantes et conseils d'utilisation utiles.



Lisez le manuel d'utilisation.



Attention aux surfaces chaudes.

**RE-
MARQUE**

Danger pouvant entraîner des dommages matériels à l'appareil ou à son environnement.

Arçelik A.Ş.

Karaağaç caddesi No:2-6
34445 Sütlüce/Istanbul/TURKEY

Made in TURKEY

Table des matières

1	Consignes de sécurité.....	22
1.1	Consignes de sécurité générales .	22
1.2	Sécurité électrique.....	23
1.3	Sécurité de l'appareil.....	24
1.4	Utilisation prévue.....	26
1.5	Sécurité des enfants, des personnes vulnérables et des animaux domestiques.....	27
1.6	Sécurité des transports.....	27
2	Instructions relatives à l'environnement.....	28
2.1	Directive sur les déchets.....	28
2.1.1	Conformité avec la directive DEEE et élimination des déchets	28
2.2	Informations sur l'emballage.....	28
3	Votre appareil.....	29
3.1	Présentation de l'appareil	29
3.2	Spécifications techniques	30
4	Utilisation de la hotte	31
5	Entretien et nettoyage.....	36
5.1	Consignes de nettoyage générales.....	36
5.2	Filtre en aluminium.....	37
5.3	Lampe de la hotte.....	37
5.4	Filtre à charbon (utilisation sans conduit de fumée)	38
6	Dépannage	38

1 Consignes de sécurité

- Cette section contient les instructions de sécurité nécessaires à la prévention des risques de dommage corporel ou de dommage matériel.
- Si l'appareil est remis à une autre personne pour un usage personnel ou à des fins d'utilisation d'occasion, le manuel d'utilisation, les étiquettes de l'appareil et les autres documents et pièces pertinents doivent également être remis.
- Notre entreprise ne peut être tenue pour responsable des dommages qui peuvent se produire si ces instructions ne sont pas respectées.
- Le non-respect de ces instructions annule toute garantie.
- Faites toujours effectuer les travaux d'installation et de réparation par le fabricant, le service agréé ou une personne que l'entreprise importatrice désignera.
- Utilisez uniquement des pièces d'origine et des accessoires d'origine.
- Évitez de réparer ou de remplacer tout composant de l'appareil sauf si cela est clairement spécifié dans le manuel d'utilisation.
- N'apportez pas de modifications techniques au produit.



1.1 Consignes de sécurité générales

- Cet appareil peut être utilisé par des enfants de 8 ans et plus et par des personnes dont les aptitudes physiques, sensorielles ou mentales sont sous-développées, ou qui manquent d'expérience et de connaissances, à condition qu'ils soient encadrés ou formés à l'utilisation sécuritaire et aux dangers de l'appareil. Les enfants ne doivent pas jouer avec l'appareil. Le nettoyage et l'entretien par l'utilisateur ne doivent pas être effectués par les enfants sans surveillance.
- **Danger d'empoisonnement !** Pendant que l'appareil fonctionne, l'air est aspiré dans toute la maison. Si la ventilation n'est pas suffisante, le flux d'air, les déchets et les gaz toxiques libérés par la combustion dans la maison sont réabsorbés. Ne faites pas fonctionner l'appareil avec des appareils qui assurent la circulation de l'air et qui peuvent émettre des gaz toxiques

(bois, gaz, poêle à pétrole à charbon, chaudières, chauffe-eau, etc.)

- Faites vérifier l'adéquation du système de ventilation et de cheminée de votre bâtiment par des personnes agréées.
- Cet appareil n'est pas destiné à être utilisé par des personnes (y compris des enfants) dont les capacités physiques, sensorielles ou mentales sont limitées ou qui n'ont pas de connaissances ou d'expérience, à moins qu'elles ne soient supervisées ou instruites par la personne responsable de leur sécurité. Les enfants doivent être surveillés afin de s'assurer qu'ils ne jouent pas avec l'appareil. Le nettoyage et l'entretien par l'utilisateur ne doivent pas être effectués par les enfants sans surveillance.
- Les procédures d'installation et de réparation doivent être effectuées par des agents de service agréés. Le fabricant ne peut être tenu responsable des dommages qui pourraient survenir en raison d'opérations effectuées par des personnes non autorisées.
- N'utilisez pas l'appareil s'il est défectueux ou présente des dommages visibles.
- Assurez-vous que les boutons de fonction de l'appareil sont éteints après chaque utilisation.
- Si l'appareil est remis à une autre personne pour un usage personnel ou à des fins d'utilisation d'occasion, le manuel d'utilisation, les étiquettes de l'appareil et les autres documents et pièces pertinents doivent également être remis.
- Appelez le service autorisé pour l'installation de l'appareil à utiliser. La durée de la garantie commence après ce processus.
- L'appareil doit être installé par une personne qualifiée conformément à la réglementation en vigueur pour que la garantie s'applique.

1.2 Sécurité électrique

- Pour que votre appareil soit prêt à l'emploi, il faut premièrement indiquer le lieu d'installation et faire réaliser l'installation électrique. Appelez ensuite le service agréé le plus proche.
- En cas de panne, n'utilisez pas l'appareil jusqu'à ce qu'il soit réparé par un agent de service agréé. Il existe un risque d'électrocution !

- Ne branchez pas votre hotte avant qu'elle ne soit montée.
- Si votre appareil est équipé d'une fiche, ne touchez jamais la fiche avec des mains mouillées ! Ne la débranchez jamais en tirant le cordon. Veuillez toujours tenir à partir de la fiche.
- L'alimentation de l'appareil doit être coupée pendant les processus d'installation, d'entretien, de nettoyage et de réparation.
- Afin d'éviter tout danger, en cas de dommage, le câble électrique doit être remplacé par le fabricant, le centre de service du fabricant ou une personne qualifiée similaire.
- Si le câble est endommagé, contactez le centre de service le plus proche et faites-en installer un nouveau.
- Si votre appareil est équipé d'une fiche, n'effectuez pas de connexions électriques en débranchant la fiche pendant l'installation. Les connexions réalisées par coupure rendent la garantie du produit nulle et constituent un danger pour la sécurité de l'utilisateur.
- N'installez pas le cordon d'alimentation à proximité des appareils de chauffage. Le câble pourrait fondre et provoquer un incendie.
- Si votre appareil n'est pas équipé d'un câble, utilisez uniquement le câble de connexion décrit dans la section "Spécifications techniques".
- Tout travail sur les équipements et les systèmes électriques doit être effectué uniquement par des personnes autorisées et qualifiées.
- Éteignez l'appareil et débranchez-le du secteur en cas de dommage. Pour ce faire, il faut éteindre le fusible à la maison.
- Assurez-vous que le calibre du fusible soit compatible avec le l'appareil.
- Ne lavez jamais l'appareil par pulvérisation ou aspersion d'eau ! Il existe un risque d'électrocution !



1.3 Sécurité de l'appareil

- La hauteur entre la surface inférieure de votre hotte et la surface supérieure du four ne doit pas être inférieure à 650 mm pour fours à gaz à 500 mm 500 mm pour les fours électriques.

- (Pour le modèle B-C) Dans les fours électriques, la performance la plus élevée de l'appareil est obtenue en laissant une hauteur de 550 mm.
- Ne touchez pas les lampes de votre hotte après avoir utilisé la hotte pendant une longue période. Sinon, vous risquez de vous brûler la main.
- Ne faites pas fonctionner l'appareil sans avoir lu ce manuel. Ne retirez pas les filtres lorsque l'appareil est en marche.
- Ne créez pas de flamme vive sous l'appareil. Sinon, l'huile contenue dans le filtre du piège à huile peut s'enflammer et provoquer un incendie.
- Faites fonctionner l'appareil après avoir placé les casseroles, poêles, etc. sur les fours. Sinon, la chaleur croissante peut déformer certaines parties de votre appareil.
- Éteignez le four avant de retirer les casseroles, poêles, etc. des fours.
- Ne gardez pas de matériaux facilement inflammables sous votre hotte.
- N'exposez pas l'appareil à une flamme nue. Cela peut provoquer un incendie de l'huile qui s'accumule dans le filtre. Ne faites pas fonctionner l'appareil sans filtre.
- Ne laissez pas votre cuisinière sans surveillance lorsque vous faites cuire des aliments frits, les huiles peuvent prendre feu pendant la cuisson et l'huile chaude peut provoquer un incendie. Faites donc attention aux vêtements et aux rideaux.
- Si le nettoyage n'est pas effectué en temps voulu, la hotte peut présenter un risque d'incendie.
- (Pour les modèles A et B) Faites fonctionner votre hotte pendant encore 15 minutes après le processus de cuisson ou de friture pour nettoyer complètement l'air de la cuisine des odeurs et des vapeurs générées pendant la cuisson.
- Une ventilation adéquate doit être disponible dans la pièce lorsque des appareils à gaz ou autres appareils à combustible sont utilisés en même temps que la hotte avec cuisinière. (Ne s'applique pas seulement aux appareils qui rejettent l'air dans la pièce).
- Les appareils fonctionnant au gaz ou au fioul, tels que les chauffages d'appoint, qui partagent le même environnement que la hotte, doivent être entières.

- rement isolés de l'échappement de ce produit ou ils doivent être hermétiques.
- Si un autre appareil fonctionnant au fioul ou aux combustibles gazeux se trouve dans l'environnement, une ventilation adéquate de l'environnement est nécessaire.
 - Si un autre appareil fonctionnant avec une énergie autre qu'électrique se trouve dans le même environnement avec ventilation, la pression négative dans la pièce doit être au maximum de 0,04 mbar afin que les gaz d'échappement de l'autre appareil ne soient pas aspirés dans la pièce par la ventilation.
 - Ne raccordez pas aux conduits d'évacuation des gaz de combustion, aux conduits d'évacuation des gaz résiduels ou aux conduits d'évacuation des flammes. Respectez les réglementations locales en matière de purge de l'écoulement.
 - Utilisez des tuyaux d'un diamètre de 120 mm pour raccorder un conduit de fumée à votre appareil. Le raccordement des tuyaux doit être aussi court que possible et comporter peu de coudes.
 - Les matériaux facilement inflammables et combustibles ne doivent pas être accrochés aux poignées de la hotte.
 - Notre entreprise ne sera pas responsable des problèmes qui surviennent en cas de non-respect des avertissements ci-dessus.
 - Il existe un risque d'incendie si le nettoyage n'est pas effectué conformément aux instructions.
 - Il ne doit pas y avoir de feu ouvert sous le capot. (par exemple : flambé)
 - **Mise en garde** : Les parties accessibles peuvent chauffer lorsqu'elles sont utilisées avec une cuisinière.
 - Il est recommandé de nettoyer le filtre une fois par mois dans des conditions normales d'utilisation.



1.4 Utilisation prévue

- Ce produit est conçu pour un usage domestique. Une utilisation à des fins commerciales annule la garantie.
- Le fabricant n'assume aucune responsabilité pour tout dommage dû à une mauvaise utilisation ou à une mauvaise manipulation.

- La durée de vie de l'appareil que vous avez acheté est de 10 ans. Le fabricant doit fournir les pièces de rechange requises pour que le produit fonctionne de la façon définie pendant cette période.

1.5 Sécurité des enfants, des personnes vulnérables et des animaux domestiques



- Tenez les enfants à l'écart de l'appareil lors de son fonctionnement.
- Les enfants ne doivent pas jouer avec l'appareil. Ne laissez pas les enfants effectuer le nettoyage et l'entretien de l'appareil, à moins qu'ils soient sous surveillance.
- Cet appareil ne doit pas être utilisé par des personnes ayant des capacités physiques, sensorielles ou mentales limitées (y compris les enfants), sauf si elles sont gardées sous surveillance ou reçoivent les instructions nécessaires.
- Les matériaux d'emballage sont dangereux pour les enfants. Conservez les matériaux d'emballage hors de portée des enfants ou triez-les dans

les déchets conformément aux instructions relatives aux déchets.

- Les produits électriques sont dangereux pour les enfants et les animaux domestiques. Tenez les tout petits éloignés de l'appareil lorsqu'il fonctionne et ne les laissez pas jouer avec l'appareil.



1.6 Sécurité des transports

- Avant le nettoyage, débranchez le produit de l'alimentation électrique avant de porter l'appareil.
- Ne posez pas d'autres articles sur l'appareil et transportez-le en position verticale.
- Lorsque vous souhaitez transporter l'appareil, emballez-le avec du matériel d'emballage à bulles ou du carton épais et attachez-le avec du ruban adhésif. Fixez fermement l'appareil avec du ruban adhésif pour éviter d'éventuels dommages aux pièces amovibles ou mobiles de l'appareil et à l'appareil proprement dit.
- Vérifiez l'aspect général de l'appareil afin de détecter tout dommage qui aurait pu se produire lors du transport.

2 Instructions relatives à l'environnement

2.1 Directive sur les déchets

2.1.1 Conformité avec la directive DEEE et élimination des déchets

Cet appareil est conforme à la directive DEEE de l'Union européenne (2012/19/UE). Le produit possède un symbole de classification attribué aux déchets d'équipements électriques et électroniques (DEEE).



Ce produit a été fabriqué avec des pièces et matériaux de qualité supérieure, réutilisables et adaptés au recyclage. Par conséquent, ne le mettez pas au rebut avec les ordures ménagères et d'autres déchets à la fin de sa durée de vie. Rendez-vous dans un point de collecte pour le recyclage de tout matériel électrique et électronique. Vous pouvez demander à votre administration locale quels

sont ces points de collecte. L'élimination correcte de l'appareil permet d'éviter les conséquences négatives pour l'environnement et la santé humaine.

Conformité avec la directive RoHS :

Votre appareil est conforme à la directive RoHS de l'Union européenne (2011/65/UE). Il ne comporte pas de matériaux dangereux et interdits mentionnés dans la directive.

2.2 Informations sur l'emballage

Les matériaux d'emballage de cet appareil sont fabriqués à partir de matériaux recyclables, conformément à nos réglementations nationales en matière d'environnement. Ne jetez pas les déchets d'emballage avec les déchets ménagers ou autres, apportez-les aux points de collecte des matériaux d'emballage désignés par les autorités locales.

3 Votre appareil

3.1 Présentation de l'appareil

FR

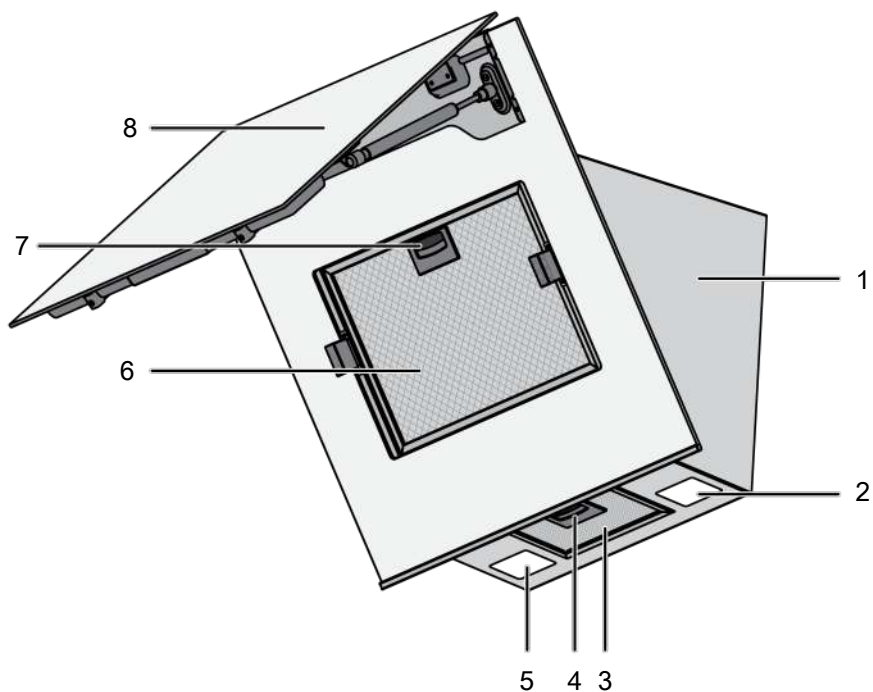

1 Corps de la hotte

3 Filtre en aluminium

5 Lampe

7 Verrouillage du filtre en aluminium

2 Lampe

4 Verrouillage du filtre en aluminium

6 Filtre en aluminium

8 Couvercle en verre de la hotte

* En fonction du modèle. Il se peut qu'il ne soit pas disponible pour votre appareil.

3.2 Spécifications techniques

Dimension externe de l'appareil (hauteur/largeur/profondeur)(mm)	min. 910 - max. 1138 /895 /419
Tension/fréquence	220-240 V ~1N; 50 Hz
Consommation totale d'énergie	max. 220 W
Puissance d'aspiration	850 m3/h
Diamètre du tuyau de sortie d'air	120-150 mm



Les spécifications techniques peuvent être modifiées sans préavis afin d'améliorer la qualité de l'appareil.



Les illustrations présentées dans ce manuel sont schématiques et peuvent ne pas correspondre exactement à votre appareil.



Les valeurs indiquées sur les étiquettes de l'appareil ou dans la documentation accompagnant l'appareil sont obtenues dans des conditions de laboratoire, en conformité avec les normes applicables. Ces valeurs peuvent varier en fonction des conditions d'utilisation et l'environnement de l'appareil.

4 Utilisation de la hotte

La hotte est équipée d'un moteur à plusieurs vitesses. Pour une bonne performance, nous recommandons d'utiliser des vitesses faibles dans des conditions nor-

males et des vitesses élevées en cas de forte odeur et de condensation de la vapeur.

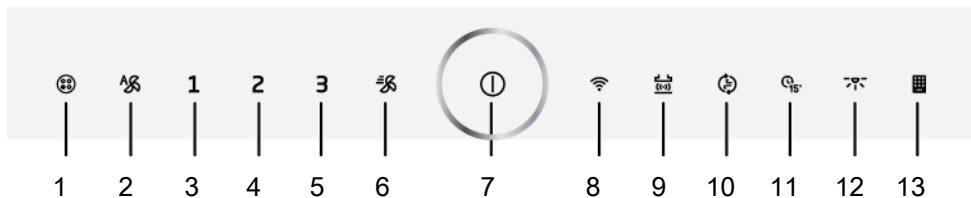

- | | |
|---|--------------------------------------|
| 1 Clé d'avertissement du filtre en aluminium | 2 Touche du mode automatique |
| 3 Bouton de vitesse 1 | 4 Bouton de vitesse 2 |
| 5 Bouton de vitesse 3 | 6 Clé de rappel |
| 7 Touche marche/arrêt | 8 Touche Wi-Fi |
| 9 Touche de connexion de la hotte de la plaque de cuisson (HobtoHood) | 10 Touche mode de nettoyage de l'air |
| 11 Touche de minuterie | 12 Touche de lampe |
| 13 Touche d'avertissement du filtre à charbon | |

Utilisation de la hotte

- Pour faire fonctionner la hotte, touchez  la touche ou n'importe quelle touche de niveau de vitesse.
 - ⇒ Elle commence à fonctionner au niveau de la vitesse 1 et la lumière de la touche 1 s'allume.
- Vous pouvez toucher les autres touches de niveau de vitesse pour modifier le niveau de vitesse.



 Lorsqu'il est en service, l'appareil fonctionne pendant un maximum de 6 heures si aucune touche n'est touchée.

Désactivation de la hotte

- Pour éteindre la hotte, touchez à nouveau la touche du niveau sur lequel la hotte fonctionne ou la touche 1 .

 Si vous touchez la touche 1 avec une fonction active, à l'exception de la lampe, la fonction est annulée.

Utilisation de la lampe

- Appuyez sur la touche  pour faire fonctionner la lampe,
 - ⇒ La lampe de la hotte s'allume. Si vous touchez à nouveau la touche  dans la première minute, la lampe continuera à s'allumer à un faible niveau d'éclairage. Si vous la touchez à nouveau une minute après avoir allumé la lampe, elle s'éteint.

 Les lampes d'éclairage fonctionnent pendant un maximum de 12 heures.



Activation de la Lampe

- Une minute après avoir allumé la lampe de la hotte, vous pouvez l'éteindre en touchant à nouveau la touche .



Si vous appuyez à nouveau sur la touche  dans la première minute qui suit l'allumage de la lampe, celle-ci passe au niveau d'éclairage faible.

Réglage de la couleur de l'éclairage de la lampe

- ✓ Vous pouvez utiliser la couleur des lampes d'éclairage de votre hotte dans 3 nuances différentes.
1. Lorsque la lampe de la hotte est allumée, appuyez sur la touche  pendant plus de 2 secondes.
 - ⇒ La lampe passe à l'autre couleur.
 2. Si vous continuez à appuyer sur la touche , la couleur suivante apparaîtra toutes les 2 secondes. Selon la nuance de couleur souhaitée, arrêtez de toucher la touche  lorsque la lampe est dans cette nuance de couleur. La nuance de couleur s'active automatiquement.





Vous ne pouvez changer la teinte de la lumière que lorsque la lampe a une forte intensité lumineuse.



En cas de panne de courant, votre hotte se souviendra de la nuance de couleur réglée et la lampe fonctionnera dans la dernière couleur réglée.

Activation du mode de ventilation intensive (Booster)

1. Appuyez une fois sur la touche  pour démarrer la hotte en mode de ventilation intensive.
 - ⇒ Le mode de ventilation intensive démarre et fonctionne pendant un maximum de 10 minutes. Pendant ce temps, la touche  s'allume. Après 10 minutes, l'appareil continue à fonctionner en Vitesse 3 et la touche Vitesse 3 s'allume. Si une touche n'est pas tou-

chée, elle fonctionne au niveau de la vitesse 3 pendant un maximum de 6 heures.



En mode ventilation intensive, lorsqu'une touche de vitesse est pressée, elle revient à ce niveau de vitesse et continue à fonctionner.

Désactiver le mode de ventilation intensive (Booster)

1. Appuyez une fois sur la touche  pour arrêter la hotte en mode de ventilation intensive.
 - ⇒ Le mode de ventilation intensive est désactivé.

Mode automatique

- ✓ Votre hotte mesure la température de l'air dans la cuisine et de l'air provenant de votre plaque de cuisson à l'aide d'un capteur. En mode automatique, il détermine les niveaux requis pour que la température de l'air provenant de la table de cuisson corresponde à la température de l'air dans la cuisine et fonctionne aux niveaux déterminés automatiquement.

1. Pour activer le mode automatique, touchez la touche .
 - ⇒ Le mode automatique est activé et fonctionne jusqu'à ce que la température de l'air provenant de la table de cuisson soit égale à la température ambiante. Il s'éteint automatiquement lorsque la température s'équilibre. Vous devez réactiver le mode automatique pour le remettre en marche.





Lorsque le mode automatique est actif, le mode automatique sera annulé si vous allumez et éteignez l'appareil à n'importe quelle vitesse.

2. Pour désactiver rapidement le mode automatique, touchez une fois de plus la touche .



 Si vous ouvrez le couvercle de l'appareil lorsque le mode automatique est activé, ses performances diminueront. N'ouvrez pas le couvercle lorsque le mode automatique est actif.



 Si la différence de température ambiante se produit même lorsque la table de cuisson ne fonctionne pas alors que le mode automatique est actif, le capteur de température de l'appareil détecte la différence et l'appareil peut commencer à fonctionner à la vitesse 2 ou 3 selon la différence. Dans ce cas, le mode automatique sera désactivé lorsque la différence de température sera égalisée.

 N'utilisez pas le mode automatique lorsque votre table de cuisson ne fonctionne pas.

 Si un autre facteur que la plaque de cuisson peut augmenter la chaleur dans l'environnement, la durée du mode automatique peut être prolongée.



Mode de nettoyage de l'air

- ✓ Vous pouvez utiliser le mode de nettoyage de l'air pour éliminer les odeurs dans votre maison pendant une longue période à un faible niveau.
1. Appuyez sur la touche .
 - ⇒ Le mode de nettoyage de l'air est activé. Le voyant de la touche  clignote lorsque le mode de nettoyage de l'air est actif.
 2. Le mode de nettoyage de l'air fonctionnera à la vitesse 1 pendant 10 minutes en 1 heure et s'arrêtera après 50 minutes. Si vous n'éteignez pas le mode de nettoyage de l'air, il restera en fonctionnement pendant 10 minutes, puis s'arrêtera pendant 50 minutes à chaque heure pendant 24 heures.

 Lorsque le mode de nettoyage de l'air est actif, il est automatiquement annulé par la pression de n'importe quelle touche, à l'exception de la touche de la lampe. Votre hotte continue à fonctionner en fonction de la touche que vous touchez. Elle peut être annulée en touchant la touche .

Fonction Minuterie

- ✓ Vous pouvez utiliser la fonction de minuterie pour faire fonctionner votre hotte pendant 15 minutes au niveau de vitesse souhaité et l'éteindre automatiquement à la fin du temps imparti.
1. Touchez le niveau de vitesse auquel vous voulez faire fonctionner votre hotte.
 2. Activez la fonction Minuterie en appuyant sur la touche .
 - ⇒ La hotte fonctionne pendant 15 minutes au niveau de vitesse que vous avez réglé. Si aucune touche n'est touchée, elle s'éteint automatiquement à la fin de la période.



 Si vous touchez le bouton  sans régler aucun niveau de vitesse, la hotte fonctionne pendant 15 minutes au niveau de la vitesse 1 et s'éteint à la fin du temps.

Annulation de la fonction minuterie

1. Touchez la touche  pendant que la minuterie est active.
 - ⇒ La minuterie est annulée et votre hotte s'éteint.

 Si vous touchez un autre niveau de vitesse lorsque la minuterie est active, la minuterie sera annulée et continuera à fonctionner indéfiniment au niveau de vitesse que vous avez sélectionné.

Avertissement de remplissage du filtre en aluminium

Le voyant de la touche  clignote toutes les 100 heures de fonctionnement. Dans ce cas, vous devez nettoyer votre filtre à aluminium. Après le remplacement, le témoin de la touche  ne s'éteint pas automatiquement. Lorsque vous touchez la touche  pendant plus de 3 secondes, l'avertissement de remplissage du filtre en aluminium est réinitialisé et la lampe s'éteint.



L'alerte n'est pas annulée si l'alimentation est coupée lorsque la hotte donne l'alerte de remplissage du filtre à aluminium. Lorsque le courant est disponible, il continue à avertir avec le voyant de la touche  qui clignote.





Si vous faites fonctionner votre hotte à n'importe quel niveau de vitesse avec l'avertissement de remplissage du filtre en aluminium, l'avertissement n'apparaîtra pas tant que la hotte fonctionnera. Lorsque vous éteignez la hotte, l'avertissement de remplissage recommence à clignoter.



Si vous éteignez l'avertissement sans nettoyer le filtre en aluminium, la durée de fonctionnement de 100 heures est réinitialisée et elle recommence. Au bout des 100 heures suivantes, votre hotte émet un avertissement à nouveau.

Avertissement de remplissage du filtre à charbon (pour les produits avec filtre à charbon)

Le voyant de la touche  clignote toutes les 100 heures de fonctionnement. Dans ce cas, vous devez remplacer votre filtre à charbon. Consultez un service agréé à ce sujet. Après le remplacement, le témoin de la touche  ne s'éteint pas automatiquement. Lorsque vous touchez la touche 

pendant plus de 3 secondes, l'avertissement de remplissage du filtre à charbon est réinitialisé et la lampe s'éteint.



L'avertissement n'est pas annulé si l'alimentation est coupée lorsque la hotte donne l'avertissement de remplissage du filtre à charbon. Lorsque le courant est disponible, il continue à avertir avec le voyant de la touche  qui clignote.



Si vous faites fonctionner votre hotte à n'importe quel niveau de vitesse avec l'avertissement de remplissage du filtre à charbon, l'avertissement n'apparaîtra pas tant que la hotte fonctionnera. Lorsque vous éteignez la hotte, l'avertissement de remplissage recommence à clignoter.





Si vous éteignez l'avertissement sans remplacer le filtre à charbon, la durée de fonctionnement de 100 heures est réinitialisée et elle recommence. Au terme des 100 heures suivantes, l'avertissement est à nouveau émis.

Fonctionnement combiné de la hotte et de la plaque de cuisson (fonction Hob to Hood - pour le)

Si vous avez une table de cuisson avec la fonction « Hotte de cuisine » au-dessus d'une hotte, vous pouvez relier votre hotte et votre table de cuisson et faire fonctionner automatiquement votre hotte en fonction du niveau de cuisson

Couplage de la hotte et de la table de cuisson

Pour faire correspondre votre hotte et votre table de cuisson, touchez le «  » pendant environ 2 secondes lorsque la hotte est éteinte. La touche «  » clignote à l'écran. Pendant ce temps, touchez la touche correspondante sur votre table de cuisson (voir le mode d'emploi de la table

de cuisson). Une touche «  » de l'écran s'allume en continu lorsque le couplage est terminé. La hotte de cuisson et la hotte aspirante sont couplées.

Débrancher la hotte et la table de cuisson

Si vous ne souhaitez pas que votre hotte et votre table de cuisson fonctionnent ensemble, touchez le bouton correspondant sur la table de cuisson (voir le manuel de la hotte de cuisine) ou le bouton «  » sur la hotte pour annuler le couplage. Le symbole sur le produit que tu as touché s'éteint, le bouton correspondant sur l'autre produit clignote brièvement puis s'éteint complètement.



 En cas d'anomalie sur un niveau de vitesse alors que la fonction « hotte de cuisine » est active, la fonction est annulée et la hotte s'arrête.

Utilisation de l'application HomeWhiz



Suivez les étapes décrites ci-dessous pour contrôler et surveiller votre produit via un appareil intelligent. Vous devez connecter votre tablette à votre réseau domestique et télécharger l'application HomeWhiz sur votre appareil intelligent depuis la boutique d'applications de votre appareil intelligent.

1. Ouvrez l'application téléchargée via votre appareil intelligent.
2. Appuyez sur la section « ajouter/supprimer un produit » sur l'appareil intelligent.
3. Effectuez l'installation en suivant les instructions fournies sur le dispositif intelligent.
4. Maintenez la touche de fonction enfoncée pendant environ 5 secondes. Le symbole «  » clignote à l'écran.
5. Connectez-vous à votre hotte avec le nom d'utilisateur et le mot de passe indiqués dans l'application à partir de la section des paramètres de votre appareil intelligent.

6. Sélectionnez le réseau que vous utilisez dans la liste des réseaux et connectez votre hotte au réseau avec le mot de passe requis. Le symbole «  » doit être affiché en permanence lorsque l'installation est terminée. Vous pouvez entrer dans votre application et commencer à utiliser votre hotte en la nommant à partir de la section « ajouter/supprimer un produit ».



 S'il n'est pas possible d'établir une connexion réseau dans les 5 minutes après avoir appuyé sur la touche de fonction pendant environ 5 secondes, l'installation de l'application homewhiz sera terminée et le symbole «  » sera éteint.

Mode d'utilisation :

Touchez la touche  une fois pour contrôler votre produit via un appareil intelligent. Le symbole «  » clignote à l'écran. En attendant, la connexion avec les appareils intelligents est recherchée. Lorsque la connexion est établie, le symbole «  » s'allume en permanence.

 Votre connexion doit être active pour que vous puissiez accéder au menu HomeWhiz.

 Lorsque le HomeWhiz est actif, vous pouvez contrôler et surveiller votre hotte à la fois depuis l'écran de la hotte et depuis vos appareils intelligents via le HomeWhiz.

 Appuyez une fois sur la touche «  » pour désactiver la connexion HomeWhiz. Le symbole «  » de l'écran s'éteint.

 En cas de coupure de courant alors que la connexion HomeWhiz de votre produit est active et si vous êtes déconnecté, le HomeWhiz se mettra automatiquement en position d'arrêt.

Utilisation de la hotte via l'appareil intelligent

1. Ouvrez l'application HomeWhiz sur votre appareil intelligent.

⇒ Votre produit doit être présent dans la page d'application.

2. Touchez le produit.

⇒ La page de contrôle et de surveillance de la hotte doit être affichée. Sur cet écran, vous pouvez régler le niveau d'éclairage de la lampe et la vitesse de travail de votre hotte. Vous pouvez également activer le mode de purification de l'air, voir le niveau de remplissage de votre filtre, réinitialiser le niveau de remplissage du filtre à tout moment.

Conformité aux normes et informations sur les essais / Déclaration de conformité de l'UE

	Les étapes de développement, de fabrication et de vente de ce produit sont menées conformément aux règles de sécurité spécifiées dans toutes les législations pertinentes de l'Union européenne.
Bande de fréquence	: 2,4 Ghz
Puissance max de transmission	: max. 100 mW
Déclaration de conformité CE	
Arçelik A.Ş. déclare que ce produit est conforme à la directive 2014/53/UE. Une déclaration de conformité RED détaillée est disponible en ligne sur le site internet support.beko.com dans les documents supplémentaires de la page produit de votre produit.	

La période de support des mises à jour logicielles liées à la cybersécurité définie pour le produit est la période de garantie du pro-

duit. Passé ce délai, les mises à jour logicielles liées à la cybersécurité ne sont pas garanties.

5 Entretien et nettoyage

5.1 Consignes de nettoyage générales

Avertissements généraux

- Un nettoyage régulier de votre appareil prolonge sa durée de vie et réduit les problèmes fréquemment rencontrés.
- Débranchez l'appareil de la connexion électrique avant de commencer les opérations d'entretien et de nettoyage. Il existe un risque d'électrocution !
- Certains détergents ou agents de nettoyage peuvent endommager la surface. N'utilisez pas de détergents abrasifs, de poudres de nettoyage, de crèmes de nettoyage ou d'objets pointus pendant le nettoyage.

- N'utilisez pas de produits de nettoyage à vapeur pour le nettoyage.

Nettoyage de l'appareil

- L'appareil doit être nettoyé à fond après chaque utilisation. Ainsi, les résidus alimentaires sont faciles à nettoyer et ces résidus ne brûlent pas lorsque l'appareil est réutilisé ultérieurement.
- Aucun agent de nettoyage spécial n'est requis pour nettoyer le produit. Nettoyez l'appareil à l'aide d'un détergent à vaisselle, d'eau chaude et d'un chiffon doux ou d'une éponge et séchez-le à l'aide d'un chiffon sec.
- N'utilisez pas d'agents de nettoyage contenant de l'acide ou du chlore pour nettoyer les surfaces et les poignées en

acier inoxydable ou en inox. Nettoyez à l'aide d'un chiffon doux savonneux et un détergent liquide (non abrasif), en prenant soin d'essuyer dans un sens.

- Des capteurs se trouvent à l'arrière du couvercle en verre de l'appareil. N'endommagez pas ces capteurs pendant le nettoyage. (Pour le modèle C)

5.2 Filtre en aluminium

Ce filtre capte les particules d'huile présentes dans l'air. **Il est recommandé de nettoyer le filtre une fois par mois dans des conditions normales d'utilisation.**

Pour y parvenir :

1. Retirez les filtres en aluminium.
2. Lavez les filtres dans l'eau avec un détergent liquide et réinstallez-les après séchage.

Les filtres en aluminium peuvent changer de couleur au cours du lavage ; ceci est normal et ne nécessite pas de remplacer vos filtres.



Vous pouvez également laver le filtre en aluminium dans le lave-vaisselle. (max. 70 °C)

Retrait des filtres en aluminium

Il y a deux filtres en aluminium dans votre produit, l'un se trouve sous la porte vitrée du capot et l'autre sous le capot. Pour supprimer ces filtres :

1. Atteignez le filtre sous la porte vitrée en ouvrant la porte de la hotte vers le haut.
2. Tirez vers le bas les verrous des filtres en aluminium comme indiqué sur le schéma.

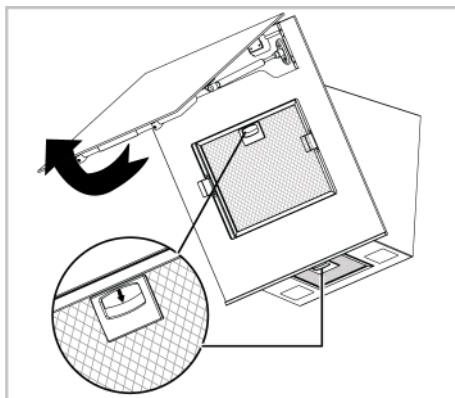

3. En premier, tirez doucement le filtre vers vous puis vers le haut pour le retirer de son emplacement.

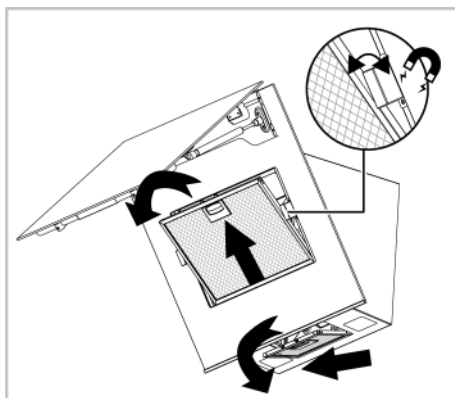

Il y a deux joints à effet magnétique sur les bords du filtre sous la porte vitrée. Ne retirez pas ces joints lorsque vous retirez le filtre.

4. Réinstallez le filtre en aluminium dans son emplacement après le rinçage en suivant les étapes ci-dessus en sens inverse.

5.3 Lampe de la hotte

En cas de dysfonctionnement de la lampe dans la hotte, contactez votre revendeur local ou le service clientèle, et veillez à ce que la lampe soit remplacée.

5.4 Filtre à charbon (utilisation sans conduit de fumée)

Avertissements généraux

- Si vous avez installé votre appareil sans conduit de fumée, vous devez remplacer vos filtres à charbon tous les 4 mois en utilisation normale. Vous pouvez vous procurer le filtre à charbon auprès des services agréés.
- Le filtre à charbon ne doit jamais être lavé.
- Si vous ne respectez pas les règles de nettoyage et de remplacement des filtres de votre hotte, vous risquez de provoquer un incendie.

Démontage des filtres à charbon

1. Ouvrez le couvercle en verre de la hotte et retirez le filtre en aluminium.
2. Dévissez les filtres à charbon situés à droite et à gauche du support du moteur.

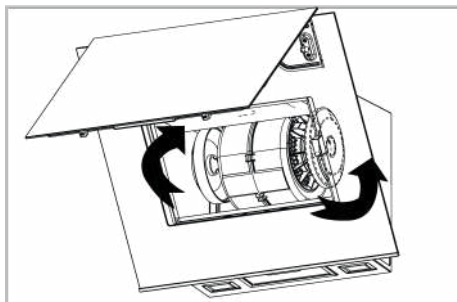

3. Placez les encoches de vos nouveaux filtres à charbon dans les encoches du support du moteur et tournez-les dans le sens des aiguilles d'une montre pour les mettre en place.

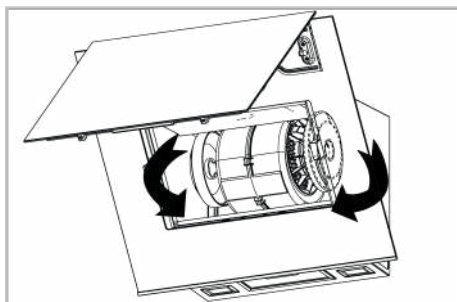

4. Fermez le couvercle de la vitre de la hotte après avoir installé le filtre en aluminium.

6 Dépannage

Si le problème persiste même après observation des instructions contenues dans cette partie, contactez votre fournisseur ou un service de maintenance agréé. N'essayez jamais de réparer votre appareil par vous-même.

L'appareil ne fonctionne pas.

- Le fusible peut être défectueux ou grillé. >>> Vérifiez les fusibles dans la boîte à fusibles. Remplacez-les si nécessaire ou remettez-les en marche.
- Le produit n'est peut-être pas branché. >>> Vérifiez si le produit est branché à la prise ou non.

- Le bouton de vitesse peut ne pas être réglé. >>> Appuyez/touchez le bouton de vitesse souhaité.
- Il se peut qu'il n'y ait pas d'électricité. >>> Vérifiez que le réseau électrique est opérationnel et vérifiez les fusibles dans la boîte à fusibles. Changez les fusibles si nécessaire ou réactivez-les.

Le voyant de la hotte n'est pas allumé.

- La lampe de la hotte est peut-être défectueuse. >>> Contactez le revendeur local où vous avez acheté votre appareil ou le service clientèle, et veillez à ce que la lampe soit remplacée.

- Il se peut qu'il n'y ait pas d'électricité. >>>
Vérifiez que le réseau électrique est opérationnel et vérifiez les fusibles dans la boîte à fusibles. Changez les fusibles si nécessaire ou réactivez-les.



Points de collecte sur www.quefairede mesdechets.fr
Privilégiez la réparation ou le don de votre appareil !

Witamy!

Drogi kliencie,

Dziękujemy za wybór urządzenia Beko. Chcemy, aby produkt, wyprodukowany w wysokiej jakości i technologii, oferował najlepszą wydajność. W tym celu należy uważnie przeczytać niniejszą instrukcję i inną dokumentację dostarczoną z urządzeniem przed użyciem.

Pamiętaj o wszystkich informacjach i ostrzeżeniach zawartych w instrukcji obsługi. W ten sposób będziesz chronić siebie i swoje urządzenie przed zagrożeniami, które mogą wystąpić.

Zachowaj instrukcję obsługi. Przekazując wyrób innemu użytkownikowi, należy dołączyć również niniejszą instrukcję. Niniejsza instrukcja zawiera warunki gwarancji, sposób użytkowania i rozwiązywanie problemów.

Symbole i ich opisy w instrukcji obsługi:



Zagrożenie, które może doprowadzić do śmierci lub obrażeń.



Ważne informacje lub przydatne wskazówki na temat użytkowania.



Przeczytaj instrukcję obsługi.



Ostrzeżenie przed gorącymi powierzchniami.

UWAGA

Zagrożenie, które może doprowadzić do szkody materialną produktu lub jego środowiska.

Niniejsze urządzenie jest zgodne z następującymi

Dyrektywami Unii Europejskiej:

- 2014/30/WE LVD (Niskie Napięcia)

- 2014/35/WE EMC (Kompatybilność Elektromagnetyczna)

Importer: Beko S.A.

ul. Puławska 366, 02-819 Warszawa

Spis treści

1	Instrukcje bezpieczeństwa	42
1.1	Ogólne zasady bezpieczeństwa ...	42
1.2	Bezpieczeństwo elektryczne	43
1.3	Bezpieczeństwo urządzenia	44
1.4	Przeznaczenie	46
1.5	Bezpieczeństwo dzieci, osób wymagających szczególnego traktowania i zwierząt domowych	46
1.6	Zabezpieczenie podczas transportu	47
2	Instrukcje dotyczące środowiska	47
2.1	Dyrektywa w sprawie odpadów	47
2.1.1	Zgodność z dyrektywą WEEE i usuwanie odpadów	47
2.2	Opakowanie urządzenia	48
3	Produkt	49
3.1	Wprowadzenie produktu	49
3.2	Specyfikacje techniczne	50
4	Korzystanie z okapu	51
5	Czyszczenie i konserwacja	56
5.1	Ogólne informacje dotyczące czyszczenia	56
5.2	Filtr aluminiowy	56
5.3	Lampa okapu	57
5.4	Filtr węglowy (użytkowanie bez komina)	57
6	Rozwiązywanie problemów	58

1 Instrukcje bezpieczeństwa

- Rozdział ten omawia instrukcje bezpieczeństwa, które pomogą zapobiec ryzyku uszkodzenia ciała lub mienia.
- Jeśli produkt zostanie przekazany komuś innemu do użytku osobistego lub do użytku z drugiej ręki, należy również przekazać instrukcję obsługi, etykiety oraz inne istotne dokumenty i części.
- Nasza firma nie ponosi odpowiedzialności za szkody, które mogą wystąpić w przypadku nieprzestrzegania tych instrukcji.
- Nieprzestrzeganie tych instrukcji spowoduje unieważnienie udzielonej gwarancji.
- Prace montażowe i naprawcze należy zawsze zlecać producentowi, autoryzowanemu serwisowi lub osobie wyznaczonej przez firmę importera.
- Używaj tylko oryginalnych części zamiennych i akcesoriów.
- Nie należy naprawić lub wymienić żadnych elementów urządzenia, chyba że jest to wyraźnie określone w instrukcji obsługi.
- Nie dokonuj modyfikacji technicznych urządzenia.



1.1 Ogólne zasady bezpieczeństwa

- Niniejszy sprzęt może być użytkowany przez dzieci w wieku co najmniej 8 lat i przez osoby o obniżonych możliwościach fizycznych, umysłowych i osoby o braku doświadczenia i znajomości sprzętu, jeżeli zapewniony zostanie nadzór lub instruktaz odnośnie użytkowania sprzętu w bezpieczny sposób, tak aby związane z tym zagrożenia były zrozumiałe. Dzieciom nie wolno używać urządzenia do zabawy. Dzieciom bez nadzoru nie wolno czyścić ani konserwować tego urządzenia.
- **Niebezpieczeństwo zatrucia!** Podczas pracy urządzenia powietrze jest pobierane z całego domu. W przypadku braku odpowiedniej wentylacji, następuje przepływ powietrza, a odpady i toksyczne gazy uwalniane w wyniku spalania w domu są ponownie wchłaniane. Nie używaj urządzenia razem z urządzeniami, które zapewniają cyrkulację powietrza i mogą wydzielać toksyczne gazy (piecyki na drewno, gaz, olej i węgiel, kotły, bojlerzy itp.).

- Należy zlecić kontrolę sprawności systemu wentylacyjnego i kominowego budynku osobom uprawnionym.
- Urządzenie nie jest przeznaczone do użytku przez osoby (w tym dzieci) o ograniczonych zdolnościach fizycznych, sensorycznych lub umysłowych lub bez wiedzy lub doświadczenia, chyba że są nadzorowane lub zostały poinstruowane przez osobę odpowiedzialną za ich bezpieczeństwo. Dzieci nie należy pozostawiać bez opieki, aby mieć pewność, że nie będą się one bawić urządzeniem. Dzieciom bez nadzoru nie wolno czyścić ani konserwować tego urządzenia.
- Instalacje i naprawy muszą być zawsze wykonywane przez **autoryzowanego agenta serwisu**. Producent nie ponosi odpowiedzialności za jakiegokolwiek szkody, które mogą wystąpić w wyniku czynności wykonywanych przez osoby niewykwalifikowane.
- Nie używaj urządzenia, jeśli jest uszkodzone lub ma widoczne uszkodzenia.
- Upewnij się, że pokrętła funkcji produktu są wyłączone po każdym użyciu.
- Jeśli produkt zostanie przekazany komuś innemu do użytku osobistego lub do użytku z drugiej ręki, należy również przekazać instrukcję obsługi, etykiety oraz inne istotne dokumenty i części.
- Skontaktuj się z autoryzowanym serwisem w celu instalacji urządzenia, które ma być używane. Okres gwarancji rozpoczyna się po tym procesie.
- Urządzenie musi zostać zamontowane przez wykwalifikowany personel zgodnie z obowiązującymi przepisami, aby gwarancja była ważna.



1.2 Bezpieczeństwo elektryczne

- Aby urządzenie było gotowe do użycia, najpierw podaj miejsce instalacji i zleć wykonanie instalacji elektrycznej. Następnie wezwij najbliższy autoryzowany serwis.
- Jeśli urządzenie jest uszkodzone, nie należy go obsługiwać, chyba że zostanie naprawiony przez autoryzowanego agenta serwisowego. Ryzyko porażenia prądem!
- Nie podłączaj okapu do zasilania, dopóki nie zostanie zamontowany.

- Jeśli Twój produkt ma wtyczkę, nigdy nie dotykaj jej mokrymi rękami! Nigdy nie odłączaj urządzenia, ciągnąc za przewód, zawsze wyciągaj trzymając za wtyczkę.
- Zasilanie urządzenia powinno być odłączone podczas instalacji, konserwacji, czyszczenia i napraw.
- W celu uniknięcia jakiegokolwiek zagrożenia, w przypadku uszkodzenia, przewód elektryczny musi zostać wymieniony przez producenta, serwis producenta lub osobę o podobnych kwalifikacjach.
- Jeśli przewód jest uszkodzony, skontaktuj się z naszym najbliższym serwisem i zainstaluj nowy.
- Jeśli urządzenie ma wtyczkę, nie należy wykonywać połączeń elektrycznych poprzez odłączenie wtyczki podczas instalacji. Połączenia wykonane przez odcięcie powodują utratę gwarancji na produkt i zagrażają bezpieczeństwu użytkownika.
- Nie instaluj głównego przewodu w pobliżu grzejników. Przewód może się stopić, powodując pożar.
- Jeśli urządzenie nie jest wyposażone w przewód, używaj wyłączonego przewodu połączeniowego opisanego w rozdziale „Specyfikacje techniczne”.
- Wszelkie prace przy urządzeniach i instalacjach elektrycznych powinny być wykonywane przez upoważnione i wykwalifikowane osoby.
- W przypadku jakichkolwiek uszkodzeń należy wyłączyć produkt i odłączyć go od sieci. Aby to zrobić, wyłącz bezpiecznik w domu.
- Należy upewnić się, że prąd znamionowy bezpiecznika jest zgodny z urządzeniem.
- Nie wolno myć produktu, spryskując go lub polewając wodą! Ryzyko porażenia prądem!



1.3 Bezpieczeństwo urządzenia

- Wysokość między dolną powierzchnią okapu a górną powierzchnią kuchenki nie powinna być mniejsza niż 650 mm w przypadku piekarników gazowych i 500 mm w przypadku piekarników elektrycznych.
- (Dla modelu B-C) W piekarnikach elektrycznych najwyższą wydajność urządzenia osiąga się pozostawiając wysokość 550 mm.

- Nie dotykaj lamp okapu po dłuższym użytkowaniu urządzenia. Gorące lampy mogą poparzyć rękę.
- Nie używaj urządzenia bez filtra zatrzymującego olej. Nie wyjmuj filtrów podczas pracy urządzenia.
- Nie wytwarzaj wysokiego płomienia pod urządzeniem. W przeciwnym razie olej w filtrze łapacza tłuszczu może się zapalić, powodując pożar.
- Włącz urządzenie po umieszczeniu garnków, patelni itp. na kuchence. W przeciwnym razie wzrastająca temperatura może zdeformować niektóre części urządzenia.
- Przed zdjęciem garnków, patelni itp., wyłącz płytę.
- Nie trzymaj pod okapem materiałów łatwopalnych.
- Nie wystawiaj urządzenia na działanie otwartego ognia. Może to spowodować zapalenie oleju gromadzącego się w filtrze. Nie używaj urządzenia bez filtra.
- Nie pozostawiaj kuchenki bez nadzoru podczas gotowania smażonych potraw, oleje mogą się zapalić podczas gotowania, a gorący olej może spowodować pożar. Dlatego zwracaj uwagę na ubrania i zasłony.
- Jeśli czyszczenie nie zostanie wykonane w odpowiednim czasie, okap może stwarzać ryzyko pożaru.
- (Dla modeli A i B) Uruchom okap na kolejne 15 minut po zakończeniu gotowania lub smażenia, aby dokładnie oczyścić powietrze w kuchni z zapachów i oparów powstających podczas gotowania.
- W pomieszczeniu musi być zapewniona odpowiednia wentylacja, gdy jednocześnie używane są urządzenia spalające gaz lub inne urządzenia spalające paliwo, gdy używany jest okap kuchenny z kuchenką. (Nie dotyczy tylko urządzeń, które odprowadzają powietrze z powrotem do pomieszczenia).
- Urządzenia spalające gaz lub olej opałowy, takie jak grzejniki pokojowe, które dzielą to samo środowisko z okapem, muszą być całkowicie izolowane od wylotu tego produktu lub muszą być hermetyczne.
- Jeżeli w otoczeniu znajduje się inne urządzenie pracujące na olej opałowy lub paliwa gazowe, wymagana jest odpowiednia wentylacja otoczenia.
- Jeśli w tym samym miejscu z okapem jest inne urządzenie działające na energię inną niż

- energia elektryczna, podciśnienie w pomieszczeniu powinno wynosić najwyżej 0,04 mbar, aby spaliny z drugiego urządzenia nie były wciągane z powrotem do pomieszczenia przez okap
- Nie podłączać do kanałów spalinowych z podłączeniem do pieca grzewczego, kanałów spalinowych, z których odprowadzane są spaliny lub kanałów spalinowych z wznoszącym się płomieniem. Należy przestrzegać lokalnych przepisów dotyczących oczyszczania odpływu.
- Do podłączenia przewodu kominowego do urządzenia należy użyć rur o średnicy 120 mm. Połączenie rurowe powinno być jak najkrótsze i mieć mało zagięć.
- Na uchwyty okapu nie należy wieszać materiałów łatwopalnych i palnych.
- Nasza firma nie ponosi odpowiedzialności za problemy wynikające z nieprzestrzegania któregokolwiek z powyższych ostrzeżeń.
- Istnieje ryzyko pożaru, jeśli czyszczenie nie zostanie przeprowadzone zgodnie z instrukcją.

- Pod okapem nie może znajdować się otwarty ogień. (na przykład: płomień)
- **Uwaga:** Dostępne części mogą się nagrzewać podczas korzystania z kuchenki.
- Przy normalnym użytkowaniu zaleca się czyszczenie filtra raz w miesiącu.



1.4 Przeznaczenie

- Ten produkt jest przeznaczony do użytku domowego. Komercyjne użytkowanie spowoduje unieważnienie gwarancji.
- Producent nie ponosi żadnej odpowiedzialności za jakiegokolwiek uszkodzenia spowodowane niewłaściwym użytkowaniem lub niewłaściwą obsługą.
- Okres użytkowania produktu wynosi 10 lat. Producent dostarczy wymagane części zamienne, aby urządzenie działało w tym okresie zgodnie z definicją.

1.5 Bezpieczeństwo dzieci, osób wymagających szczególnego traktowania i zwierząt domowych



- Trzymaj dzieci z dala od urządzenia, gdy jest ono używane.

- Dzieciom nie wolno używać urządzenia do zabawy. Czyszczenia i konserwacji nie mogą wykonywać dzieci bez nadzoru.
- Niniejszy sprzęt może być użytkowany przez osoby o obniżonych możliwościach fizycznych, zmysłowych i umysłowych (w tym dzieci), jeżeli zapewniony zostanie nadzór lub instruktaż odnośnie użytkowania sprzętu w bezpieczny sposób.
- Materiały opakowaniowe są niebezpieczne dla dzieci. Materiały opakowaniowe należy przechowywać w miejscu niedostępnym dla dzieci lub posegregować je jako odpady zgodnie z instrukcjami dotyczącymi odpadów.
- Produkty elektryczne są niebezpieczne dla dzieci i zwierząt domowych. Trzymaj dzieci

z dala od produktu podczas jego pracy i nie pozwól im się nim bawić.



1.6 Zabezpieczenie podczas transportu

- Przed transportem odłącz urządzenie od sieci.
- Nie wolno kłaść na urządzeniu innych przedmiotów i nie przenosić w pozycji pionowej.
- Aby przetransportować urządzenie należy owinąć je folią bąbelkową lub grubym kartonem i mocno okleić. Produkt należy szczelnie zabezpieczyć za pomocą taśmy, aby wyjmowane lub ruchome części produktu i sam produkt zabezpieczyć przed uszkodzeniem.
- Sprawdź ogólny wygląd produktu pod kątem uszkodzeń, które mogły wystąpić podczas transportu.

2 Instrukcje dotyczące środowiska

2.1 Dyrektywa w sprawie odpadów

2.1.1 Zgodność z dyrektywą WEEE i usuwanie odpadów

Niniejszy wyrób jest zgodny z dyrektywą Parlamentu Europejskiego i Rady (2012/19/UE). Urządzenie posiada symbol klasyfikacji zużytego sprzętu elektrycznego i elektronicznego (WEEE).



urządzenie zostało wyprodukowane z wysokiej jakości części i materiałów, które mogą być ponownie użyte i nadają się do recyklingu. Dlatego nie należy wyrzucać zużytego produktu

wraz z normalnymi odpadami domowymi i innymi po zakończeniu użytkowania. Zanieś urządzenie do punktu zbiórki w celu recyklingu sprzętu elektrycznego i elektronicznego. O punkty zbiórki możesz zapytać administrację lokalną. Właściwa utylizacja

urządzenia pomaga zapobiegać negatywnym skutkom dla środowiska i zdrowia ludzi.

Zgodność z dyrektywą RoHS:

Niniejszy wyrób jest zgodny z dyrektywą Parlamentu Europejskiego i Rady RoHS (Ograniczenie użycia substancji niebezpiecznych) (2011/65/WE). Nie zawiera szkodliwych i zakazanych materiałów, podanych w tej dyrektywie .

2.2 Opakowanie urządzenia

Opakowanie produktu jest wytwarzane z materiałów nadających się do recyklingu zgodnie z naszymi krajowymi przepisami ochrony środowiska. Nie wyrzucaj odpadów opakowaniowych razem z odpadami domowymi ani innymi odpadami, oddaj je do punktów zbiórki materiałów opakowaniowych wyznaczonych przez władze lokalne.

3 Produkt

3.1 Wprowadzenie produktu

PL

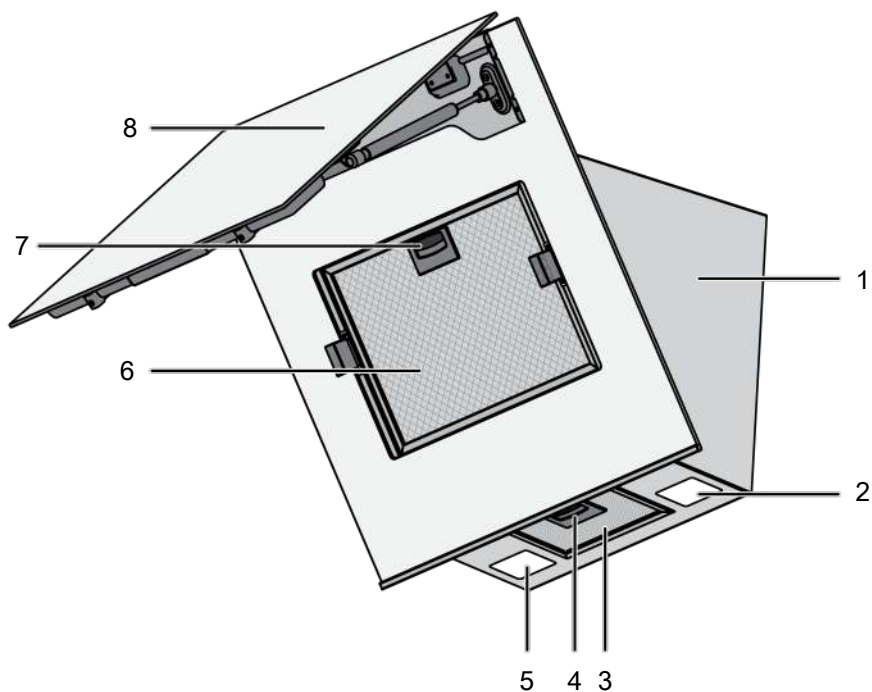

1 Korpus okapu

3 Filtr aluminiowy

5 Oświetlenie

7 Blokada filtra aluminiowego

2 Oświetlenie

4 Blokada filtra aluminiowego

6 Filtr aluminiowy

8 Szklana pokrywa okapu

* W zależności od modelu. Może nie być dostępny w Twoim produkcie.

3.2 Specyfikacje techniczne

Wymiary zewnętrzne produktu (wysokość/szerokość/głębokość) (mm)	min. 910 - max. 1138 /895 /419
Napięcie/Częstotliwość	220-240 V ~1N; 50 Hz
Całkowite zużycie energii	max. 220 W
Moc ssania	850 m3/h
Średnica rury wylotowej powietrza	120-150 mm



W celu poprawy jakości produktu specyfikacje techniczne mogą ulec zmianie bez uprzedniego powiadomienia.



Rysunki w niniejszej instrukcji są schematyczne i mogą nie pasować dokładnie do konkretnego produktu.



Wartości podane na etykietach produktu lub w dołączonej do nich dokumentacji są uzyskiwane w warunkach laboratoryjnych zgodnie z odpowiednimi normami. W zależności od warunków operacyjnych i środowiskowych produktu wartości te mogą się różnić.

4 Korzystanie z okapu

Okap posiada silnik o różnych prędkościach. Zalecamy używanie niskich prędkości w normalnych warunkach i dużych prędkości w przypadku silnego zapachu i kondensacji pary, aby zapewnić dobre działanie.

PL

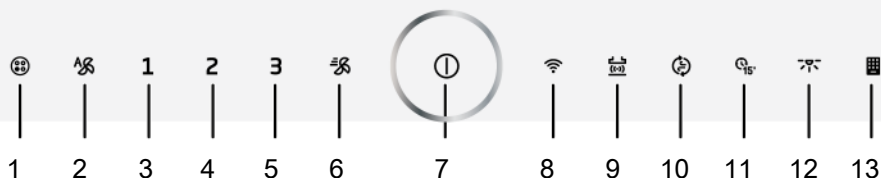

- | | |
|---|---|
| 1 Klawisz ostrzegawczy filtra aluminiowego | 2 Przycisk trybu automatycznego |
| 3 Przycisk Prędkość 1 | 4 Przycisk Prędkość 2 |
| 5 Przycisk Prędkość 3 | 6 Przycisk Booster |
| 7 Przycisk włączania/wyłączania | 8 Klucz Wi-Fi |
| 9 Klucz do podłączenia płyty kuchennej (HobtoHood). | 10 Klawisz trybu oczyszczania powietrza |
| 11 Klawisz timera | 12 Przycisk oświetlenia |
| 13 Klawisz ostrzegawczy filtra węglowego | |

Obsługa okapu

1. Aby obsługiwać okap, dotknij przycisku ① lub dowolnego przycisku poziomu prędkości.
 - ⇒ Zaczyna pracować na poziomie Speed 1 i zapala się kontrolka przycisku 1 .
2. Możesz dotknąć innych przycisków poziomu prędkości, aby zmienić poziom prędkości.



 Jeśli nie zostanie naciśnięty żaden przycisk, urządzenie będzie działać przez maksymalnie 6 godzin.

Wyłączenie okapu

1. Aby wyłączyć okap, należy ponownie dotknąć przycisku poziomu, na którym pracuje okap lub przycisku 1 .

 Jeśli naciśniesz przycisk 1 z aktywną dowolną funkcją poza lampą, funkcja zostanie anulowana.



Obsługa lampy

1. Naciśnij , aby zacząć korzystać z lampy.
 - ⇒ Zapala się lampa okapu. Jeśli w ciągu pierwszej minuty ponownie dotkniesz przycisku , lampa będzie nadal świecić z niskim poziomem oświetlenia. Jeśli dotkniesz go ponownie po 1 minucie od włączenia, lampa wyłączy się.



 Lampy oświetlające działają maksymalnie przez 12 godzin.

Wyłączenie lampy

1. Minutę po włączeniu lampy okapu można ją wyłączyć, ponownie naciskając przycisk  .

 Jeśli w ciągu pierwszej minuty po włączeniu lampy ponownie dotkniesz przycisku , lampa przełączy się na niski poziom oświetlenia.

Regulacja koloru świecenia lampy

- ✓ Możesz wykorzystać kolor lampek oświetlających Twój okap w 3 różnych odcieniach.
1. Przy włączonej lampie okapu naciśnij przycisk  dłużej niż 2 sekundy.
 - ⇒ Lampa zmieni odcień.
 2. Jeśli nadal będziesz dotykać przycisku , po każdym 2 sekundach będzie on zmieniał się na kolejny odcień koloru. Jeśli pojawi się żądany odcień, przestań naciskać przycisk . Odcień włączy się automatycznie.





Odcień można zmienić tylko wtedy, gdy lampa świeci intensywnie.



W przypadku przerwy w dostawie prądu, okap zapamięta ustawiony kolor, a lampa będzie świecić w kolorze, który był ostatnio wybrany.

Włączenie trybu intensywnej wentylacji (Booster)

1. Jednokrotne naciśnięcie przycisku  uruchamia okap w trybie intensywnej wentylacji.
 - ⇒ Uruchamia się tryb intensywnej wentylacji i trwa maksymalnie 10 minut. W tym czasie przycisk  świeci się. Po 10 minutach urządzenie nadal pracuje w trybie Prędkość 3, a przycisk Prędkość 3 świeci się. Jeśli nie zostanie dotknięty żaden przycisk, działa na poziomie Speed 3 przez maksymalnie 6 godzin.



W trybie intensywnej wentylacji, po naciśnięciu dowolnego przycisku prędkości, powraca on do tego poziomu prędkości i kontynuuje działanie.

Wyłączenie trybu intensywnej wentylacji (Booster)

1. Naciśnij raz przycisk , aby wyłączyć okap pracujący w trybie intensywnej wentylacji.
 - ⇒ Wyłącza się tryb intensywnej wentylacji.

Tryb automatyczny

- ✓ Twój okap mierzy temperaturę powietrza w kuchni i powietrza pochodzącego z Twojej płyty grzewczej za pomocą czujnika. W trybie automatycznym określa wymagane poziomy, aby temperatura powietrza z płyty grzewczej odpowiadała temperaturze powietrza w kuchni i pracuje na poziomach ustalonych automatycznie.
1. Aby włączyć tryb automatyczny dotknij przycisku .
 - ⇒ Tryb automatyczny jest włączony i działa do momentu, gdy temperatura powietrza z płyty grzewczej zrówna się z temperaturą otoczenia. Wyłączy się automatycznie po wyrównaniu temperatury. Musisz ponownie włączyć tryb automatyczny, aby go ponownie aktywować.





Gdy tryb automatyczny jest włączony, zostanie on anulowany po włączeniu i wyłączeniu urządzenia z dowolną prędkością.

2. Aby wcześniej wyłączyć tryb automatyczny, należy ponownie nacisnąć przycisk .





Jeśli otworzysz pokrywę urządzenia, gdy włączony jest tryb automatyczny, jego wydajność spadnie. Nie należy otwierać pokryw, gdy aktywny jest tryb automatyczny.



 Jeśli różnica temperatur otoczenia wystąpi nawet wtedy, gdy płyta grzewcza nie pracuje, podczas gdy tryb automatyczny jest aktywny, czujnik temperatury w urządzeniu wykryje różnicę i urządzenie może rozpocząć pracę z prędkością 2 lub 3 w zależności od różnicy. W takim przypadku tryb automatyczny zostanie wyłączony po wyrównaniu się różnicy temperatur.

 Nie używaj trybu automatycznego, gdy Twoja płyta grzewcza nie działa.

 Jeśli oprócz płyty grzewczej istnieje inny czynnik, który może zwiększać ciepło w otoczeniu, czas trwania trybu automatycznego może się wydłużyć.



Tryb oczyszczania powietrza

- ✓ Możesz użyć trybu oczyszczania powietrza, aby wyeliminować nieprzyjemny zapach w swoim domu przez długi czas używając niskiego poziomu.
1. Dotknij przycisku .
 - ⇒ Tryb oczyszczania powietrza został włączony. Lampka przycisku  miga, gdy aktywny jest tryb oczyszczania powietrza.
 2. Tryb oczyszczania powietrza będzie działał z prędkością 1 przez 10 minut w ciągu 1 godziny i zatrzyma się na 50 minut. Jeśli nie wyłączysz trybu oczyszczania powietrza, pozostanie on aktywny przez 10 minut, a następnie zatrzyma się na 50 minut w każdej godzinie przez 24 godziny.

 Gdy tryb oczyszczania powietrza jest włączony, jest on automatycznie anulowany po naciśnięciu dowolnego przycisku z wyjątkiem przycisku lampy. Okap nadal działa zgodnie z funkcją przycisku, którego dotykasz. Można ją anulować, dotykając przycisku .

Funkcja timera

- ✓ Możesz użyć funkcji timera, aby Twój okap pracował przez 15 minut na żądanym poziomie prędkości i wyłączyć go automatycznie po upływie tego czasu.
1. Dotknij poziomu prędkości, na którym chcesz obsługiwać swój okap.
 2. Aby włączyć, naciśnij .
 - ⇒ Okap pracuje przez 15 minut na ustawionym poziomie prędkości. Jeśli żaden przycisk nie zostanie dotknięty, wyłącza się automatycznie po upływie ustawionego czasu.



 Jeśli dotkniesz przycisku  bez ustawienia żadnego poziomu prędkości, okap pracuje przez 15 minut na poziomie Speed 1 i wyłączy się po upływie tego czasu.

Anulowanie funkcji timera



1. Dotknij przycisku , gdy timer jest aktywny.
 - ⇒ Timer zostanie anulowany, a Twój okap się wyłączy.

 Jeśli dotkniesz innego poziomu prędkości, gdy timer jest aktywny, timer zostanie anulowany i będzie działał bezterminowo na wybranym poziomie prędkości.

Ostrzeżenie o wypełnieniu filtra aluminiowego

Lampka przycisku  miga po każdym 100 godzinach pracy. W takim przypadku należy wyczyścić filtr aluminiowy. Po czyszczeniu lampka ostrzegająca przycisku  nie wyłączy się automatycznie. Po dotknięciu przycisku  przez ponad 3 sekundy ostrzeże-



nie o napełnieniu filtra aluminiowego zostaje zresetowane i lampka zostaje wyłączona.



 Ostrzeżenie nie jest anulowane, jeśli zasilanie zostanie odcięte, gdy okap wyda ostrzeżenie o napełnieniu filtra aluminiowego. Po uzyskaniu zasilania nadal ostrzega migającym światłem klawisza .

 Jeśli uruchomisz okap na dowolnym poziomie prędkości z ostrzeżeniem o wypełnieniu filtra aluminiowego, ostrzeżenie nie pojawi się tak długo, jak pracuje okap. Po wyłączeniu okapu ostrzeżenie o napełnieniu zaczyna ponownie migać.

 Jeśli wyłączysz ostrzeżenie bez czyszczenia filtra aluminiowego, czas działania wynoszący 100 godzin zostanie zresetowany i naliczanie rozpocznie się od nowa. Pod koniec następnych 100 godzin okap ponownie wyświetli ostrzeżenie.

Ostrzeżenie o wypełnieniu filtra węglowego (dla produktów z filtrem węglowym)

Lampka przycisku  miga po każdych 100 godzinach pracy. W takim przypadku należy wymienić filtr węglowy. W tym celu skontaktuj się z autoryzowanym serwisem. Po wymianie, lampka ostrzegająca przycisku  nie wyłącza się automatycznie. Po dotknięciu przycisku  przez ponad 3 sekundy ostrzeżenie o napełnieniu filtra węglowego zostaje zresetowane i lampka zostaje wyłączona.

 Ostrzeżenie nie zostanie anulowane, jeśli zasilanie zostanie odcięte w momencie, gdy okap wyda ostrzeżenie o napełnieniu filtra węglowego. Po uzyskaniu zasilania nadal ostrzega migającym światłem klawisza .



 Jeśli uruchomisz okap na dowolnym poziomie prędkości z ostrzeżeniem o wypełnieniu filtra węglowego, ostrzeżenie nie pojawi się tak długo, jak pracuje okap. Po wyłączeniu okapu ostrzeżenie o napełnieniu zaczyna ponownie migać.

 Jeśli wyłączysz ostrzeżenie bez wymiany filtra węglowego, czas działania wynoszący 100 godzin zostanie zresetowany i naliczanie rozpocznie się od nowa. Pod koniec następnych 100 godzin ponownie zostanie wyświetlone ostrzeżenie.

Praca łączona okapu i płyty grzewczej (funkcja „Hob to Hood”)

Jeśli masz płytę grzewczą wyposażoną w funkcję „Hob to Hood” na górze okapu, możesz połączyć okap i płytę grzewczą razem i mieć okap działający automatycznie zgodnie z poziomem gotowania Twojej płyty grzewczej.

Parowanie okapu i płyty grzewczej

Aby sparować okap i płytę grzewczą, dotknij przycisku  przez około 2 sekundy przy wyłączonym okapie. Na wyświetlaczu miga symbol . W międzyczasie dotknij odpowiedniego przycisku na swojej płycie grzewczej (patrz: instrukcja obsługi płyty grzewczej). Przycisk  na wyświetlaczu świeci się w sposób ciągły, gdy parowanie zostanie wykonane. Płyta grzewcza i okap są sparowane.

Anulowanie połączenia okapu i płyty grzewczej

Jeśli nie chcesz, aby Twój okap i płyta kuchenna współpracowały ze sobą, dotknij odpowiedniego przycisku na płycie kuchennej (patrz: instrukcja obsługi płyty) lub przycisku  na okapie, aby anulować parowanie. Symbol na produkcie, którego dotknąłeś gaśnie, odpowiedni przycisk na drugim produkcie miga przez chwilę, a następnie całkowicie gaśnie.



W przypadku zakłóceń na dowolnym poziomie prędkości przy aktywnej funkcji „Hob to Hood”, funkcja zostaje anulowana, a okap kuchenny odłączony.

Użyj aplikacji HomeWhiz

Wykonaj opisane poniżej kroki, aby sterować i monitorować swój okap za pomocą urządzenia inteligentnego. Należy podłączyć tablet do sieci domowej, a następnie pobrać aplikację HomeWhiz na urządzenie inteligentne ze sklepu z aplikacjami urządzenia inteligentnego.

1. Otwórz aplikację pobraną za pomocą urządzenia inteligentnego.
2. Naciśnij sekcję „dodaj/usuń produkt” na urządzeniu inteligentnym.
3. Wykonaj instalację, postępując zgodnie z instrukcjami dostarczonymi na urządzeniu inteligentnym.
4. Przytrzymaj przycisk funkcyjny przez około 5 sekund. Na wyświetlaczu będzie migał symbol „📶”.
5. Połącz się ze swoim okapem za pomocą nazwy użytkownika i hasła podanego w aplikacji z sekcji ustawień urządzenia inteligentnego.
6. Wybierz z listy sieć, z której korzystasz i połącz okap z siecią za pomocą wymaganego hasła. Symbol „📶” powinien być wyświetlany w sposób ciągły po zakończeniu instalacji. Możesz wejść do swojej aplikacji i zacząć korzystać z okapu, nadając mu nazwę z sekcji „dodaj/usuń produkt”.



Jeżeli w ciągu 5 minut od naciśnięcia klawisza funkcyjnego przez około 5 sekund nie uda się nawiązać połączenia z siecią, instalacja aplikacji HomeWhiz zostanie zakończona, a symbol „📶” zostanie wyłączony.

Sposób użycia:

Dotknij raz przycisku , aby sterować produktem za pomocą urządzenia inteligentnego. Na wyświetlaczu miga symbol „📶”. W międzyczasie wyszukiwane jest połączenie z urządzeniami inteligentnymi. Gdy połączenie zostanie wykonane, symbol „📶” będzie stale świecił.



Twoje połączenie powinno być aktywne, abyś mógł uzyskać dostęp do menu HomeWhiz.



Podczas gdy HomeWhiz jest aktywny, możesz sterować i monitorować swój okap zarówno z wyświetlacza okapu, jak i ze swoich urządzeń inteligentnych za pośrednictwem HomeWhiz.



Dotknij raz przycisku „📶”, aby wyłączyć połączenie HomeWhiz. Symbol „📶” na wyświetlaczu wyłącza się.



W przypadku awarii zasilania, gdy połączenie HomeWhiz urządzenia jest włączone i gdy użytkownik jest odłączony, HomeWhiz automatycznie przełączy się w pozycję wyłączenia.

Korzystanie z okapu za pomocą urządzenia inteligentnego

1. Otwórz aplikację HomeWhiz na swoim urządzeniu inteligentnym.
 - ⇒ Twoje urządzenie powinno być obecne na stronie aplikacji.
2. Dotknij urządzenia.
 - ⇒ Wyświetlana jest strona sterowania i monitorowania okapu. Na tym wyświetlaczu można ustawić poziom oświetlenia lampy oraz prędkość pracy okapu. Możesz również w dowolnym momencie włączyć tryb oczyszczania powietrza, zobaczyć poziom napełnienia filtra, zresetować poziom napełnienia filtra.

	Etapy rozwoju, produkcji i sprzedaży urządzenia są prowadzone zgodnie z zasadami bezpieczeństwa określonymi we wszystkich właściwych przepisach prawnych Unii Europejskiej.
Zakres częstotliwości	: 2,4 Ghz
Maksymalna moc transmisji	: maks. 100 mW
Deklaracja zgodności CE	
Niniejszym Arçelik A.Ş. oświadcza, że urządzenie jest zgodne z dyrektywą 2014/53/UE. Szczegółową deklarację zgodności RED można znaleźć pod adresem support.beko.com wraz z dodatkowymi dokumentami na stronie produktu dla danego urządzenia.	

Zdefiniowany okres wsparcia aktualizacji oprogramowania związanego z cyberbezpieczeństwem dla produktu jest okresem

gwarancji produktu. Po tym okresie aktualizacje oprogramowania związanego z cyberbezpieczeństwem nie są gwarantowane.

5 Czyszczenie i konserwacja

5.1 Ogólne informacje dotyczące czyszczenia

Ostrzeżenia ogólne:

- Regularne czyszczenie wydłuża okres eksploatacji urządzenia i ogranicza często napotykanne problemy.
- Odłącz produkt od połączenia elektrycznego przed rozpoczęciem konserwacji i czyszczenia. Ryzyko porażenia prądem!
- Niektóre detergenty lub środki czyszczące mogą uszkodzić powierzchnię. Podczas czyszczenia nie używaj środków do szorowania, proszków do czyszczenia, kremów ani ostrych przedmiotów.
- Nie używaj parownic do czyszczenia urządzenia.

Czyszczenie urządzenia

- Produkt należy dokładnie wyczyścić po każdym użyciu. Dzięki temu łatwo usunąć pozostałości żywności, co zapobiega się ich spalaniu, gdy produkt zostanie ponownie użyty.
- Do czyszczenia produktu nie jest wymagany specjalny środek czyszczący. Produkt należy czyścić za pomocą płynu do

mycia naczyń, ciepłej wody i miękkiej szmatki lub gąbki, a następnie osuszyć suchą szmatką.

- Nie wolno używać środków czyszczących zawierających kwas lub chlor do czyszczenia powierzchni i uchwytów ze stali nierdzewnej lub INOX. Należy używać miękkiej ściereczki z mydłem i płynnym (nie rysującym) detergentem, starając się wycierać w jednym kierunku.
- Z tyłu szklanej osłony produktu znajdują się czujniki. Nie uszkodz tych czujników podczas czyszczenia. (dla modelu C)

5.2 Filtr aluminiowy

Filtr ten służy do zatrzymywania cząstek oleju w powietrzu. **Przy normalnym użytkowaniu zaleca się czyszczenie filtra raz w miesiącu.** W tym celu:

1. Wyjmij aluminiowe filtry.
2. Umyj filtry w wodzie przy użyciu płynnego detergentu i zainstaluj ponownie po wyschnięciu.

Filtry aluminiowe mogą zmieniać kolor podczas mycia; jest to normalne i nie wymaga wymiany filtrów.



Filtr aluminiowy można również myć w zmywarce. (max. 70°C)

Wymywanie aluminiowych filtrów

W Twoim produkcie są dwa filtry aluminiowe, jeden jest pod szklanymi drzwiczkami maski, a drugi pod maską. Aby usunąć te filtry:

1. Należy dotrzeć do filtra pod szklanymi drzwiczkami, otwierając drzwi okapu do góry.
2. Pociągnij w dół zamki filtrów aluminiowych, jak pokazano na rysunku.

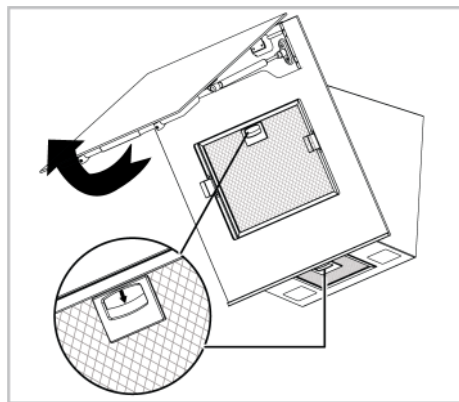

3. Delikatnie pociągnij najpierw filtry do siebie i pociągnij je do góry, aby wyjąć je z gniazda.

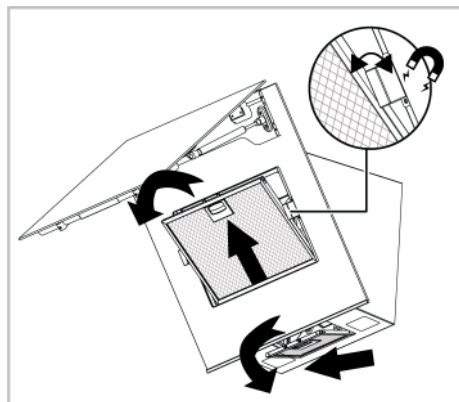

Na krawędziach filtra pod szklanymi drzwiczkami znajdują się dwie uszczelki z efektem magnetycznym. Nie należy usuwać tych uszczelki podczas demontażu filtra.

4. Po przepłukaniu ponownie zamontuj filtry aluminiowe w ich gniazdach, wykonując powyższe czynności w odwrotnej kolejności.

5.3 Lampa okapu

W przypadku awarii lampy w okapie, skontaktuj się z lokalnym sprzedawcą lub obsługą klienta i upewnij się, że lampa została wymieniona.

5.4 Filtr węglowy (użytkowanie bez komina)

Ostrzeżenia ogólne

- Jeśli zamontowano produkt bez komina, należy wymieniać filtry węglowe co 4 miesiące podczas normalnego użytkowania. Filtr węglowy można zakupić w autoryzowanych serwisach.
- Nie wolno myć filtra węglowego.
- Nieprzestrzeganie zasad czyszczenia i wymiany filtrów okapu może spowodować pożar.

Usuwanie filtra węglowego

1. Otwórz szklaną osłonę okapu i wyjmij filtr aluminiowy.
2. Odkręć filtry węglowe po prawej i lewej stronie uchwytu silnika.

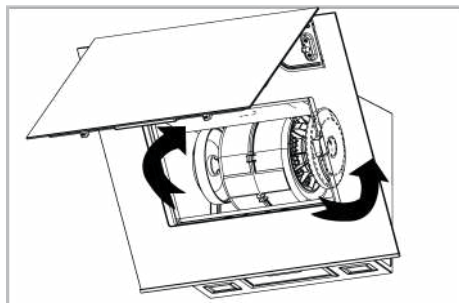

- Umieść otwory na występy nowych filtrów węglowych w występach na uchwyście silnika i obróć je w prawo, aby za-
trzasnęły się na swoim miejscu.

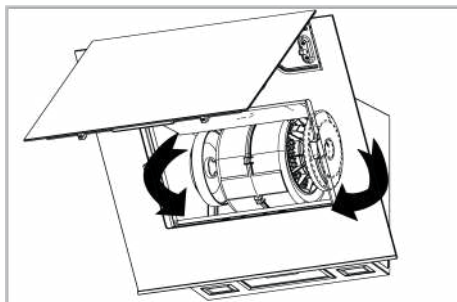

- Po zainstalowaniu filtra aluminiowego zamknij szklaną pokrywę okapu.

6 Rozwiązywanie problemów

Jeśli problem nie zniknie po wykonaniu instrukcji podanych w tym rozdziale, skontaktuj się ze sprzedawcą lub autoryzowanym serwisem. Nigdy nie próbuj samodzielnie naprawić urządzenia.

Urządzenie nie działa.

- Bezpiecznik może być uszkodzony lub przepalony. >>> Sprawdź bezpieczniki w skrzynce. Zmień je, jeśli to konieczne, lub aktywuj je ponownie.
- Produkt może nie być podłączony. >>> Sprawdź, czy produkt jest podłączony do gniazdka.
- Przycisk prędkości może nie być ustawiony. >>> Naciśnij/dotknij żądany przycisk prędkości.
- Może nie być prądu. >>> Upewnij się, że sieć jest sprawna i sprawdź bezpieczniki w skrzynce. W razie potrzeby wymień bezpieczniki lub ponownie je włącz.

Lampka okapu nie świeci się.

- Lampa okapu może być uszkodzona. >>> Skontaktuj się z lokalnym sprzedawcą, u którego zakupiłeś urządzenie, lub z obsługą klienta i upewnij się, że lampa została wymieniona.
- Może nie być prądu. >>> Upewnij się, że sieć jest sprawna i sprawdź bezpieczniki w skrzynce. W razie potrzeby wymień bezpieczniki lub ponownie je włącz.

¡Bienvenido!

Estimado cliente,

Gracias por elegir el producto Beko . Queremos que el aparato, fabricado con alta calidad y tecnología, le ofrezca la mejor eficiencia. Para ello, lea atentamente este manual y cualquier otra documentación proporcionada antes de utilizar el producto.

Preste atención a todas las informaciones y advertencias del manual de usuario. De esta manera, se protegerá a sí mismo y a el aparato contra los peligros que puedan ocurrir.

Guarde el manual de instrucciones. Si le da el aparato a otra persona, entregue el manual con él. En este manual se indican las condiciones de garantía, el uso y los métodos de resolución de problemas de su producto.

Los símbolos y sus descripciones utilizados el manual del usuario:



Peligro que puede provocar la muerte o lesiones.



Información importante o consejos de uso útiles.



Lea el manual de usuario.



Superficie caliente.

AVISO

Peligro que puede provocar daños materiales al aparato o a su entorno.

Arçelik A.Ş.

Karaağaç caddesi No:2-6
34445 Sütlüce/Istanbul/TURKEY

Made in TURKEY

Tabla de contenidos

1	Instrucciones de Seguridad.....	62
1.1	Seguridad General.....	62
1.2	Seguridad Eléctrica	63
1.3	Seguridad de Producto	64
1.4	Uso Previsto.....	66
1.5	Seguridad de Menores, Personas Vulnerables y Mascotas.....	67
1.6	Seguridad en Transporte	67
2	Instrucciones medioambientales	68
2.1	Directiva de Residuos.....	68
2.1.1	Cumplimiento de Directiva WE- EE y eliminación del producto de desecho.....	68
2.2	Información de Embalaje.....	68
3	Su aparato	69
3.1	Información de Producto	69
3.2	Especificaciones Técnicas	70
4	Uso de la campana	71
5	Mantenimiento y Limpieza.....	76
5.1	Información General de Limpieza	76
5.2	Filtro de Aluminio	77
5.3	Lámpara de Campana.....	77
5.4	Filtro de carbón (uso sin chime- nea)	77
6	Solución de problemas	78



1 Instrucciones de Seguridad

- Esta sección incluye las instrucciones de seguridad necesarias para evitar el riesgo de lesiones personales o daños materiales.
- En caso de entregar el producto a otra persona para su uso personal o vender de segunda mano, también se debe entregar el manual de usuario, las etiquetas del producto y otros documentos y piezas relevantes.
- Nuestra empresa no asumirá ninguna responsabilidad por los daños que puedan producirse por el incumplimiento de estas instrucciones.
- El incumplimiento de estas instrucciones anulará cualquier garantía.
- Los trabajos de instalación y reparación deben ser realizados siempre por el fabricante, el servicio técnico autorizado o una persona que la empresa importadora designe.
- Utilice únicamente repuestos y accesorios originales.
- No repare ni sustituya ningún componente del producto a menos que esté expresamente indicado en el manual del usuario.
- No realice modificaciones técnicas en el producto.



1.1 Seguridad General

- Este aparato puede ser utilizado por niños de 8 años de edad y mayores, y por personas discapacidades físicas, sensoriales o mentales, o que carezcan de experiencia y conocimientos, siempre que sean supervisados o entrenados sobre el uso seguro y los peligros del aparato. Los niños no deben jugar con el aparato. Los niños no deberán realizar la limpieza y el mantenimiento sin estar vigilados por parte de un adulto.
- **¡Peligro de Envenenamiento!** Durante el funcionamiento del aparato, el aire se extrae de toda la casa. En caso de no disponer de una ventilación adecuada, se produce una circulación de aire y se reabsorben los residuos y los gases tóxicos liberados como resultado de la combustión en la casa. No utilice el producto junto con productos que proporcionen circulación de aire y puedan emitir gases tóxicos (estu-

- fas de leña, gas, aceite y carbón, calderas, calentadores de agua, etc.).
- Encargue a personas autorizadas la comprobación de la idoneidad del sistema de ventilación y evacuación de gases de su edificio.
 - El presente producto no está previsto para ser utilizado por personas (incluidos los niños) con capacidad física, sensorial o mental limitada o sin conocimientos o experiencia, a menos que sean supervisadas o instruidas por la persona responsable de su seguridad. Los niños deben ser supervisados para asegurar que no jueguen con el aparato. Los niños no deberán realizar la limpieza y el mantenimiento sin estar vigilados por parte de un adulto.
 - El procedimiento de instalación y reparación siempre debe ser efectuado por el **Servicio Autorizado**. El fabricante no se hace responsable de los daños que puedan surgir debido a operaciones realizadas por personas no autorizadas.
 - No utilice el producto si está defectuoso o presenta algún daño visible.
 - Asegúrese de que los mandos de funciones del producto estén apagados después de cada uso.
 - En caso de entregar el producto a otra persona para su uso personal o vender de segunda mano, también se debe entregar el manual de usuario, las etiquetas del producto y otros documentos y piezas relevantes.
 - Llame al servicio técnico autorizado para la instalación del producto que se va a utilizar. El término de la garantía inicia después de este proceso.
 - El aparato se debe instalar por una persona cualificada de acuerdo con la normativa vigente para que se pueda aplicar la garantía.

1.2 Seguridad Eléctrica

- A fin de que su producto esté listo para su uso, primero indique el lugar de instalación y haga la instalación eléctrica. Seguidamente, llame al Servicio Técnico Autorizado más cercano.
- En caso de que el producto tenga una avería, no deberá ponerse en funcionamiento a no ser que sea reparado por un

Servicio Técnico Autorizado.
¡Existe el riesgo de descarga eléctrica!

- No enchufe su campana hasta que esté instalada.
- En caso de que su producto tenga enchufe, ¡no toque nunca el enchufe con las manos mojadas! Nunca desenchufe tirando del cable, tire siempre sujetando el enchufe.
- Durante los procesos de instalación, mantenimiento, limpieza y reparación se debe cortar la corriente del aparato.
- En caso de daños, el cable eléctrico debe ser sustituido por el fabricante, por el centro de servicio del fabricante o por una persona cualificada similar, para evitar cualquier peligro.
- En caso de que el cable esté dañado, póngase en contacto con el centro de servicio más cercano para que instalen uno nuevo.
- Si su producto tiene enchufe, no realice las conexiones eléctricas desconectando el enchufe durante la instalación. Las conexiones realizadas por corte anulan la garantía del producto y representan un peligro para la seguridad del usuario.
- No instale el cable de alimentación cerca de los calentadores. El cable podría fundirse y provocar un incendio.
- En caso de no disponer de cable, utilice únicamente el cable de conexión descrito en el apartado "Especificaciones Técnicas".
- Cualquier trabajo en los equipos e instalaciones eléctricas debe ser realizado por personas autorizadas y calificadas.
- En caso de daños, apague el producto y desconecte la conexión eléctrica. A tal efecto, desconecte el fusible de la casa.
- Verifique que la capacidad de los fusibles sea compatible con el producto.
- No lave nunca el aparato pulverizando o echando agua. ¡Existe el riesgo de descarga eléctrica!



1.3 Seguridad de Producto

- La altura entre la superficie inferior de su campana y la superficie superior del horno no debe ser inferior a 650 mm para los hornos de gas y 500 mm para los hornos eléctricos.

- (Para Modelo B-C) En los hornos eléctricos, el mayor rendimiento del producto se consigue dejando una altura de 550 mm.
- Después de un funcionamiento prolongado de la campana, no toque las lámparas de la misma. Las lámparas calientes pueden quemar su mano.
- No haga funcionar el aparato sin un filtro de atrapamiento de aceite. No quite los filtros mientras el aparato esté en funcionamiento.
- No provoque una llama alta debajo del producto. En caso contrario, el aceite presente en el filtro de aceite puede inflamarse, provocando un incendio.
- Haga funcionar el producto después de colocar las ollas, sartenes, etc. en los hornos. De lo contrario, el calor ascendente puede deformar algunas partes del producto.
- Apague el horno antes de sacar las ollas, sartenes, etc. de los hornos.
- No guarde materiales fácilmente inflamables debajo de la campana.
- No exponga el aparato a una llama abierta. Esto podría hacer que el aceite acumulado en el filtro se incendiara. No utilice el aparato sin un filtro.
- Evite dejar la cocina desatendida mientras se cocinan alimentos fritos, el aceite puede incendiarse mientras se cocina y el aceite caliente puede provocar un incendio. Por ello, cuide la ropa y las cortinas.
- La campana extractora puede presentar riesgo de incendio si no se limpia a tiempo.
- (Para Modelos A y B) Haga funcionar la campana durante otros 15 minutos después del proceso de cocción o fritura para limpiar bien el aire de la cocina de los olores y vapores generados durante la cocción.
- Es necesario disponer de una ventilación adecuada en la habitación cuando se utilicen simultáneamente aparatos de gas u otros combustibles mientras se utiliza la campana con cocina. (No es aplicable sólo para los aparatos que devuelven el aire al local).
- Los aparatos de gas o de fuel-oil, tales como los calentadores de habitaciones, que comparten el mismo entorno con la campana, deben estar comple-

tamente aislados del escape de este producto o deben ser herméticos.

- En caso de haber otro aparato que funcione con fuel o combustibles gaseosos en el entorno, se requiere una ventilación adecuada del mismo.
- Cuando haya otro aparato que funcione con energía distinta de la eléctrica en el mismo entorno que la campana, deberá haber una presión negativa en el local de 0,04 mbar como máximo, de modo que el escape del otro aparato no sea arrastrado por la campana hacia el interior del local.
- No la conecte a conductos de humos con conexión a estufas de calefacción, conductos de humos desde los que se eliminan los gases residuales o conductos de humos con llamas ascendentes. Respete la normativa local sobre la purga del flujo de salida.
- Al conectar un conducto de humos a su producto, utilice tubos con un diámetro de 120 mm. La conexión de los tubos ha de ser lo más corta posible y con pocas curvas.

- Los materiales fácilmente inflamables y combustibles no deben colgarse de las asas de la campana.
- Nuestra empresa no asumirá ninguna responsabilidad por los problemas que surjan por no observar alguna de las advertencias anteriores.
- Si no se realiza la limpieza respetando las instrucciones, existe riesgo de incendio.
- No debe haber fuego abierto bajo la campana. (por ejemplo: flameado)
- **Precaución:** Las partes accesibles pueden calentarse cuando se utilizan con una cocina.
- Se recomienda limpiar el filtro una vez al mes en condiciones normales de uso.



1.4 Uso Previsto

- Este aparato está diseñado para uso en el hogar. El uso comercial anulará la garantía.
- El fabricante no asumirá ninguna responsabilidad por daños debidos a un mal uso o a una mala manipulación.
- La vida útil del aparato que ha comprado es de 10 años. El fabricante proporcionará las piezas de repuesto necesarias pa-

ra que el aparato funcione según lo definido durante este período.



1.5 Seguridad de Menores, Personas Vulnerables y Mascotas

- Mantenga a los niños alejados del aparato cuando está en función.
- Los niños no deben jugar con el aparato. La limpieza y el mantenimiento del usuario no deben ser realizados por niños a menos que haya alguien que los supervise.
- Este aparato no debe ser utilizado por personas con capacidad física, sensorial o mental limitada (incluidos los niños), a menos que se les mantenga bajo supervisión o reciban las instrucciones necesarias.
- Los materiales de embalaje son peligrosos para los niños. Mantenga los materiales de embalaje fuera del alcance de los niños o sepárelos de acuerdo con las instrucciones sobre residuos.

- Los aparatos eléctricos son peligrosos para niños y mascotas. Mantenga los niños alejados del producto mientras se utiliza y no permita que jueguen con él.



1.6 Seguridad en Transporte

- Desconecte el aparato de la red eléctrica antes de transportarlo.
- No coloque otros objetos sobre el aparato y llévelo en posición vertical.
- Cuando necesite transportar el aparato, envuélvalo con material de embalaje de plástico de burbujas o cartón grueso y péguelo con cinta adhesiva. Asegure el aparato con cinta adhesiva para evitar que las partes que se pueden quitar o móviles del aparato y el aparato se dañen.
- Compruebe el aspecto general del aparato para detectar cualquier daño que pueda haberse producido durante el transporte.

2 Instrucciones medioambientales

2.1 Directiva de Residuos

2.1.1 Cumplimiento de Directiva WEEE y eliminación del producto de desecho

Este producto cumple con la Directiva WEEE de UE (2012/19/UE). Este producto lleva el símbolo de clasificación de residuo de aparatos eléctricos y electrónicos (WEEE).



El presente producto ha sido fabricado con piezas y materiales de alta calidad que pueden ser reutilizados y son aptos para el reciclaje. Por lo que, al final de su vida útil, no elimine el producto con los residuos domésticos normales y otros residuos. Llévelo a un punto de recogida para el reciclaje de aparatos eléctricos y electrónicos. Puede consultar a

la administración local sobre estos puntos de recogida. Desechar el aparato correctamente ayuda a evitar consecuencias negativas para el medio ambiente y la salud humana.

Cumplimiento de Directiva RoHS:

El producto que ha adquirido cumple con la Directiva RoHS de UE (2011/65/UE). No contiene materiales nocivos y prohibidos especificados en la Directiva.

2.2 Información de Embalaje

El embalaje del producto está fabricado con materiales reciclables de acuerdo con nuestra normativa medioambiental nacional. No elimine los residuos del embalaje con los residuos domésticos o de otro tipo, llévelos a los puntos de recogida de materiales de embalaje designados por las autoridades locales.

3 Su aparato

3.1 Información de Producto

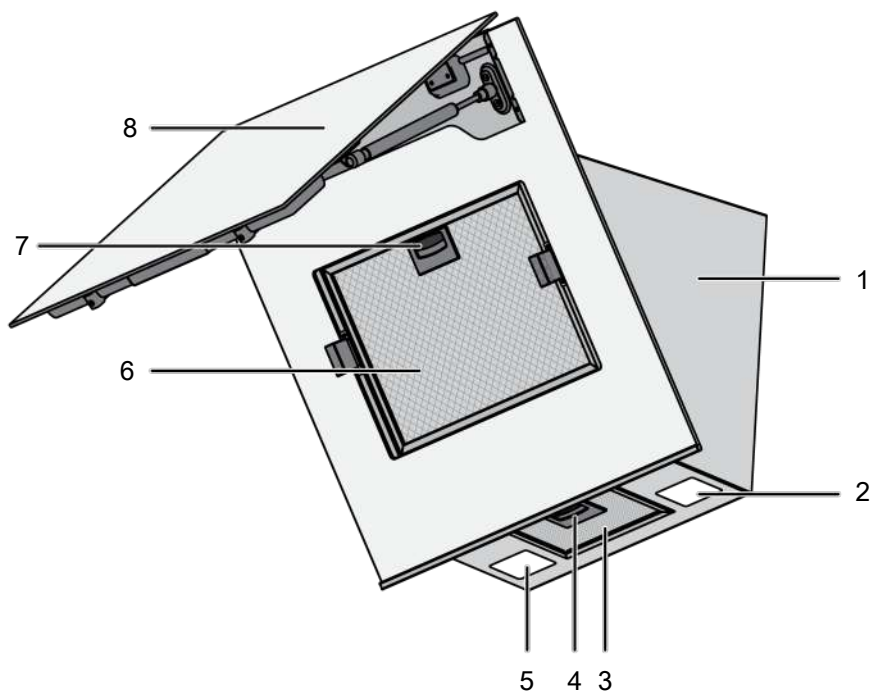

1 Carcasa de campana

3 Filtro de aluminio

5 Bombilla

7 Bloqueo de filtro de aluminio

2 Bombilla

4 Bloqueo de filtro de aluminio

6 Filtro de aluminio

8 Tapa de vidrio de campana

* Dependiendo de modelo. Puede que no esté disponible en el aparato.

3.2 Especificaciones Técnicas

Dimensiones externas del producto (altura/anchura/profundidad) (mm)	min. 910 - max. 1138 /895 /419
Tensión/Frecuencia	220-240 V ~1N; 50 Hz
Consumo total de energía	max. 220 W
Potencia de succión	850 m3/h
Diámetro de tubo de salida de aire	120-150 mm



Las especificaciones técnicas pueden modificarse sin previo aviso para mejorar la calidad del aparato.



Las cifras de este manual son esquemáticas y pueden no coincidir exactamente con el aparato.



Los valores indicados en las etiquetas de los aparatos o en la documentación que los acompaña se obtienen en condiciones de laboratorio de acuerdo con las normas pertinentes. Estos valores pueden variar en función de las condiciones operativas y ambientales del aparato.

4 Uso de la campana

La campana dispone de un motor con varias velocidades. Es recomendable, para un buen funcionamiento, utilizar las velocidad-

des bajas en condiciones normales y las velocidades altas en caso de olores fuertes y condensación de vapores.

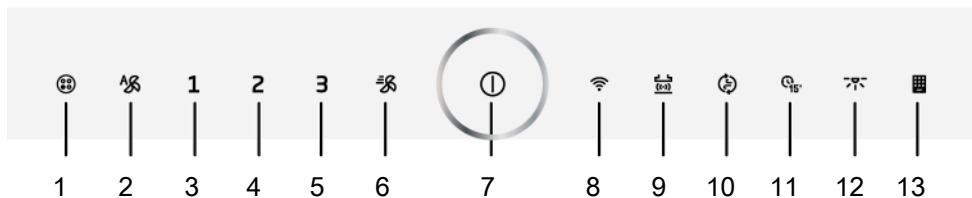

ES

- 1 Tecla de advertencia de filtro de aluminio
- 3 Tecla de velocidad 1
- 5 Tecla de velocidad 3
- 7 Tecla de encendido/apagado
- 9 Tecla Conexión Placa - Campana (Hob to Hood)
- 11 Tecla de temporizador
- 13 Tecla de advertencia del filtro de carbón

- 2 Tecla de modo automático
- 4 Tecla de velocidad 2
- 6 Tecla de refuerzo
- 8 Tecla de wifi
- 10 Tecla de modo de limpieza de aire
- 12 Llave de lampara

Uso de la campana

1. Para hacer funcionar la campana, toque la tecla ⓪ o cualquier tecla de nivel de velocidad.
 - ⇒ Comienza a funcionar en el nivel de velocidad 1 y la luz de la tecla 1 se enciende.
2. Puede tocar las otras teclas de nivel de velocidad para cambiar el nivel de velocidad.

 Durante el funcionamiento, el producto funcionará un máximo de 6 horas si no se toca ninguna tecla.

Apagado de campana

1. Para apagar la campana, toque de nuevo la tecla del nivel en el que esté funcionando la campana o la tecla 1.

 Si toca la tecla 1 con alguna función activa, excepto la función de luz, la función se cancela.

Uso de la luz

1. Toque la tecla 💡 para encender la luz.
 - ⇒ Ésta se encenderá. Si vuelve a tocar la tecla 💡 dentro del primer 1 minuto, la luz seguirá encendida en el nivel de iluminación bajo. Si vuelve a tocarla 1 minuto después de encenderla, ésta se apagará.



 Las luces de iluminación funcionan durante un máximo de 12 horas.

Apagado de la luz

1. Un minuto después de encender la luz de campana, puede apagarla tocando la tecla 💡 de nuevo

 Si vuelve a tocar la tecla 💡 dentro del primer minuto después de encender la luz, ésta pasa al nivel de iluminación bajo.

Ajuste del color de iluminación de la luz

- ✓ Puede utilizar el color de las luces de iluminación de la campana en 3 tonos diferentes.
1. Estando la luz de la campana encendida, toque la tecla  durante más de 2 segundos.
 - ⇒ La luz cambiará al otro tono de color.
 2. Si sigue tocando la tecla , cambiará al siguiente tono de color cada 2 segundos. En función del tono de color deseado, deje de tocar la tecla  cuando la luz esté en ese tono de color. El tono de color se activará de forma automática.





El cambio de tonalidad de la luz sólo es posible mientras ésta tenga una intensidad de luz alta.



En caso de que se produzca un corte de corriente, la campana recordará el tono de color ajustado y funcionará en el último color ajustado.

Encendido del modo de ventilación intensiva (Booster)

1. Para poner en marcha la campana en el modo de ventilación intensiva, pulse una vez la tecla .
 - ⇒ La ventilación intensiva se pone en marcha y funciona durante un máximo de 10 minutos. Durante este tiempo, la tecla  se ilumina. Después de 10 minutos, el aparato sigue funcionando en velocidad 3 y la tecla de velocidad 3 se enciende. Si no se toca ninguna tecla, funciona en el nivel de velocidad 3 durante un máximo de 6 horas.



En el modo de ventilación intensiva, al tocar cualquier tecla de velocidad, se vuelve a ese nivel de velocidad y continúa funcionando.

Desactivación del modo de ventilación intensiva (Booster)

1. Pulse una vez la tecla  para que la campana deje de funcionar en modo de ventilación intensiva.
 - ⇒ El modo de ventilación intensiva se desactiva.

Modo automático

- ✓ Su campana mide la temperatura del aire de la cocina y del aire que sale de su placa mediante un sensor. En modo automático, determina los niveles necesarios para que la temperatura del aire de la placa de cocción coincida con la temperatura del aire de la cocina y funciona a los niveles determinados automáticamente.
1. Para activar el modo automático toque la tecla .
 - ⇒ El modo automático se activa y funciona hasta que la temperatura del aire de la placa de cocción es igual a la temperatura ambiente. Se apagará automáticamente cuando la temperatura se iguale. Debe habilitar el modo automático de nuevo para volver a activarlo.





Si el modo automático está activo, se cancelará cuando encienda y apague el producto a cualquier velocidad.

2. Si desea desactivar el modo automático, toque la tecla  una vez más.



En caso de abrir la tapa del producto cuando el modo automático está activado, su rendimiento disminuirá. No abra la tapa cuando el modo automático esté activo.

 Si se produce una diferencia de temperatura ambiente incluso cuando la placa de cocción no está funcionando mientras el modo automático está activo, el sensor de temperatura del aparato detectará la diferencia y el aparato podrá empezar a funcionar a velocidad 2 o 3 en función de la diferencia. En este caso, el modo automático se desactivará al igualarse la diferencia de temperatura.

 No utilice el modo automático cuando su placa de cocción no esté funcionando.

 Si hay otro factor que pueda aumentar el calor en el ambiente aparte de la placa de cocción, la duración del modo automático podría prolongarse.



Modo de limpieza del aire

✓ Para eliminar los olores de su casa durante un tiempo prolongado, puede utilizar el modo de limpieza de aire a bajo nivel.

1. Toque la tecla .

⇒ Se activa el modo de limpieza de aire. La luz de la tecla  parpadea cuando el modo de limpieza del aire está activo.

2. El modo de limpieza de aire funcionará a velocidad 1 durante 10 minutos en 1 hora y se detendrá durante 50 minutos. Si no desconecta el modo de limpieza de aire, permanecerá en funcionamiento durante 10 minutos y luego se detendrá durante 50 minutos en cada hora durante 24 horas.

 Si el modo de limpieza de aire está activo, se cancela automáticamente al tocar cualquier tecla, excepto la tecla de la luz. El funcionamiento de la campana continúa en función de la tecla que se toque. Se puede cancelar tocando la tecla .



Función de temporizador

✓ Puede utilizar la función de temporizador para que su campana funcione durante 15 minutos al nivel de velocidad deseado y se apague automáticamente al final del tiempo.

1. Toque el nivel de velocidad al que desea que funcione su campana.

2. Activando el temporizador tocando la tecla .

⇒ La campana funciona durante 15 minutos con el nivel de velocidad ajustado. Si no se toca ninguna tecla, se apagará automáticamente al final del periodo.

 Si toca la tecla , sin ajustar ningún nivel de velocidad, la campana funciona durante 15 minutos en el nivel de velocidad 1 y se apaga al final del tiempo.



Cancelación de la función del temporizador

1. Toque la tecla , mientras el temporizador está activo.



⇒ El temporizador se cancela y su campana se apaga.

 Si toca un nivel de velocidad diferente cuando el temporizador está activo, el temporizador se cancelará y seguirá funcionando indefinidamente en el nivel de velocidad que haya seleccionado.

Aviso de llenado del filtro de aluminio

La luz de la tecla  parpadea cada 100 horas de funcionamiento. Es necesario limpiar el filtro de aluminio. Después de la limpieza, el aviso de la luz de la tecla  no se apaga automáticamente. Cuando toca la



tecla  durante más de 3 segundos, la advertencia de llenado del filtro de aluminio se restablece y la luz se apaga.



 El aviso no se cancela si se corta la alimentación cuando la campana da el aviso de llenado del filtro de aluminio. Cuando haya corriente disponible, seguirá avisando al parpadear la luz de la tecla .

 En caso de que la campana funcione a cualquier nivel de velocidad con la advertencia de llenado del filtro de aluminio, la advertencia no aparecerá mientras la campana esté en funcionamiento. Cuando apague la campana, la advertencia de llenado empieza a parpadear de nuevo.

 Si apaga la advertencia sin limpiar el filtro de aluminio, el tiempo de funcionamiento de 100 horas se reinicia y vuelve a empezar. Al final de las siguientes 100 horas, su campana vuelve a avisar.

Aviso de llenado del filtro de carbono (para productos con filtro de carbono)

La luz de la tecla  parpadea cada 100 horas de funcionamiento. En este caso, deberá sustituir su filtro de carbón. Para ello, consulte a un servicio técnico autorizado. Después de la sustitución, el aviso luminoso de la tecla  no se apaga automáticamente. Cuando toca la tecla  durante más de 3 segundos, la advertencia de llenado del filtro de carbono se restablece y la luz se apaga.

 La advertencia no se cancela si se corta la corriente cuando la campana da la advertencia de llenado del filtro de carbón. Cuando haya corriente disponible, seguirá avisando al parpadear la luz de la tecla .



 En caso de que la campana funcione a cualquier nivel de velocidad con la advertencia de llenado del filtro de carbono, la advertencia no aparecerá mientras la campana esté en funcionamiento. Cuando apague la campana, la advertencia de llenado empieza a parpadear de nuevo.

 Si apaga la advertencia sin cambiar el filtro de carbono, el tiempo de funcionamiento de 100 horas se reinicia y vuelve a empezar. Al final de las siguientes 100 horas, se vuelve a avisar.

Funcionamiento combinado de la campana y la placa de cocción (de Placa de cocción a la Campana)

Si dispone de una placa de cocción provista de la función "Hob to Hood" sobre una campana, puede conectar la campana y la placa de cocción y conseguir que la campana funcione automáticamente según el nivel de cocción de su placa.

Emparejar la campana y la placa de cocción

Para emparejar la campana y la placa de cocción, toque el botón " " durante 2 segundos con la campana apagada. El símbolo " parpadea en la pantalla. Al mismo tiempo, pulse el botón respectivo de su placa de cocción (consulte el manual de la placa). El botón " se ilumina de forma permanente en la pantalla cuando el emparejamiento se ha realizado. La placa y la campana están emparejadas.

Cancelar la conexión de la campana y la placa de cocción

En caso de no querer que la campana y la placa de cocción funcionen juntas, pulse el botón respectivo de la placa de cocción (consulte el manual de la placa) o el botón " de la campana para anular el emparejamiento. Se apaga el símbolo del producto

que has tocado, el botón correspondiente del otro producto parpadea durante unos segundos y luego se apaga por completo.

 Si se producen interferencias en cualquier nivel de velocidad mientras la función "de Placa a Campana" está activa, la función se cancela y la campana se desconecta.

Uso de la aplicación HomeWhiz

Siga los pasos descritos a continuación para controlar y supervisar su campana a través de un dispositivo inteligente. Deberá conectar su tableta a la red doméstica y descargar la aplicación HomeWhiz en su dispositivo inteligente desde la tienda de aplicaciones de su dispositivo inteligente.

1. Abra la aplicación descargada a través de su dispositivo inteligente.
2. Pulse la sección "añadir/quitar aparato" en el dispositivo inteligente.
3. Realice la instalación siguiendo las instrucciones proporcionadas en el dispositivo inteligente.
4. Mantenga pulsada la tecla de función durante unos 5 segundos. El símbolo "📶" parpadeará en la pantalla.
5. Conéctese a su campana con el nombre de usuario y la contraseña indicados en la aplicación desde la sección de ajustes de su dispositivo inteligente.
6. Seleccione la red que está utilizando en la lista de redes y conecte su capucha a la red con la contraseña requerida. El símbolo "📶" se mostrará de forma continua cuando la instalación haya finalizado. Puede entrar en su aplicación y empezar a utilizar su campana nombrándola desde la sección "añadir/quitar aparato".

 Si no es posible establecer una conexión de red en los 5 minutos siguientes a la pulsación de la tecla de función durante unos 5 segundos, la instalación de la aplicación homewhiz finalizará y el símbolo "📶" se apagará.

Forma de uso:

Toque la tecla "📶" una vez para controlar su aparato a través de un dispositivo inteligente. El símbolo "📶" parpadea en la pantalla. Mientras tanto, se busca la conexión con los dispositivos inteligentes. Cuando se realiza la conexión, el símbolo "📶" se ilumina constantemente.

 Su conexión debe estar activa para que pueda acceder al menú HomeWhiz.

 Mientras el HomeWhiz esté activo, podrá controlar y supervisar su campana tanto desde la pantalla de la campana como desde sus dispositivos inteligentes a través del HomeWhiz.

 Toque la tecla "📶" una vez para desactivar la conexión HomeWhiz. El símbolo "📶" en la pantalla se apaga.

 En caso de que se produzca un corte de corriente mientras la conexión del HomeWhiz de su aparato está encendida y si se desconecta, el HomeWhiz pasará a la posición de apagado automáticamente.

Uso de la campana a través del dispositivo inteligente

1. Abra la aplicación HomeWhiz en su dispositivo inteligente.
⇒ Su aparato deberá estar presente en la página de la aplicación.

2. Toque en el aparato.

- ⇒ La página de control y supervisión de la campana se mostrará. En esta pantalla puede ajustar el nivel de iluminación de la luz y la velocidad de trabajo

de su campana. También puede activar el modo de purificación del aire, ver el nivel de llenado de su filtro y restablecer el nivel de llenado del filtro en cualquier momento que desee.

Cumplimiento de las normas e información de pruebas / Declaración de conformidad de la UE

	Las etapas de desarrollo, fabricación y venta de este producto se realizan de acuerdo con las normas de seguridad especificadas en toda la legislación pertinente de la Unión Europea.
Banda de frecuencia	: 2.4 Ghz
Max. Potencia de transmisión	: máx. 100 mW
Declaración de conformidad CE Arçelik A.Ş. declara que este producto cumple con la Directiva 2014/53/UE. Una detallada Declaración de Conformidad RED está disponible en línea en el sitio web support.beko.com dentro de los documentos adicionales en la página del producto para su producto.	

El período de soporte de actualización de software relacionado con la ciberseguridad definido del producto es el período de garantía del producto. Después de este período,

no se garantizan las actualizaciones de software relacionadas con la seguridad cibernética.

5 Mantenimiento y Limpieza

5.1 Información General de Limpieza

Advertencias generales

- La vida útil del aparato se prolonga y los problemas frecuentes disminuyen si se limpia a intervalos regulares.
- Desconectar el producto de la red eléctrica antes de iniciar los trabajos de mantenimiento y limpieza. Hay un riesgo de descarga eléctrica!
- Algunos detergentes o agentes de limpieza podrían provocar daño en la superficie. No utilice detergentes abrasivos, polvos de limpieza, cremas de limpieza ni objetos punzantes durante la limpieza.
- No utilice aparatos de limpieza a vapor para la limpieza.

Limpieza de producto

- El aparato debe limpiarse a fondo después de cada uso. De esta manera, los residuos de comida se limpian fácilmente

- te y se evita que estos residuos se quemen cuando el aparato se vuelva a utilizar más tarde.
- Para la limpieza del aparato no se necesita ningún aparato de limpieza especial. Limpie el aparato con detergente para vajilla, agua tibia y un paño suave o una esponja y séquelo con un paño seco.
- No utilice agentes de limpieza ácidos o con cloro para limpiar superficies y mangos inoxidable o inoxidable. Limpie con un paño suave y jabón y detergente líquido (que no se raye), teniendo cuidado de limpiar en una dirección.
- En la parte trasera de la cubierta de vidrio del producto hay sensores. No dañe estos sensores durante la limpieza. (Para modelo C)

5.2 Filtro de Aluminio

Este filtro sirve para retener las partículas de aceite en el aire. **Se recomienda limpiar el filtro una vez al mes en condiciones normales de uso.** Para ello:

1. Retire los filtros de aluminio.
2. Lave los filtros en agua con detergente líquido y vuelva a instalarlos después de secarlos.

El color de los filtros de aluminio puede cambiar con el lavado; esto es normal y no requiere la sustitución de los filtros.

 También puede lavar el filtro de aluminio en la lavadora. (máx. 70 °C)

Extracción de filtros de aluminio

Hay dos filtros de aluminio en su aparato, uno está debajo de la puerta de cristal de la campana y el otro está debajo de la campana. Para quitar los filtros:

1. Acceda al filtro por debajo de la puerta de cristal abriendo la puerta de la campana hacia arriba.
2. Tire hacia abajo de los cierres de los filtros de aluminio como se muestra en la figura.

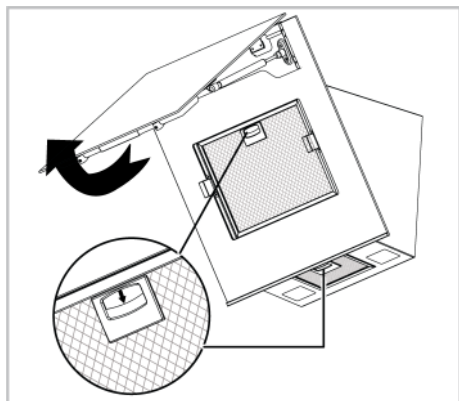

3. Tire primero suavemente de los filtros hacia usted y tire de ellos hacia arriba para sacarlos de su ranura.

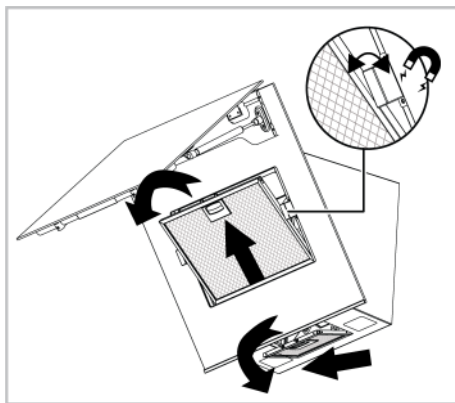

 Hay dos juntas con efecto magnético en los bordes del filtro bajo la puerta de cristal. No retire estos precintos cuando retire el filtro.

4. Vuelva a instalar los filtros de aluminio en sus ranuras después del lavado siguiendo los pasos anteriores en orden inverso.

5.3 Lámpara de Campana

Póngase en contacto con su distribuidor local o con el Servicio de Atención al Cliente en caso de que la lámpara de la campana no funcione correctamente, y asegúrese de sustituirla.

5.4 Filtro de carbón (uso sin chimenea)

Advertencias generales

- Si ha instalado su producto sin chimenea, debe sustituir los filtros de carbón cada 4 meses en condiciones normales de uso. Puede obtener el filtro de carbón en los Servicios Autorizados.
- El filtro de carbón no debe lavarse nunca.
- Si no sigue las normas de limpieza y sustitución de los filtros de su campana, puede provocar un incendio.

Extracción de los filtros de carbón

1. Abra la tapa de cristal de la campana y retire el filtro de aluminio.

2. Desenrosque los filtros de carbón situados a la derecha y a la izquierda del soporte del motor.

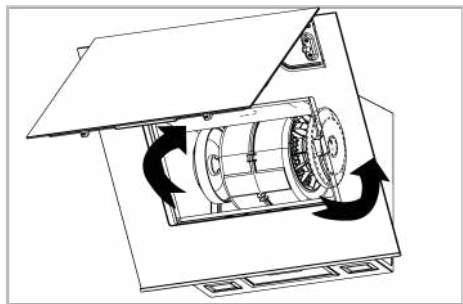

3. Coloque las ranuras de las lengüetas de los nuevos filtros de carbón en las lengüetas del soporte del motor y gírelas en el sentido de las agujas del reloj para encajarlas.

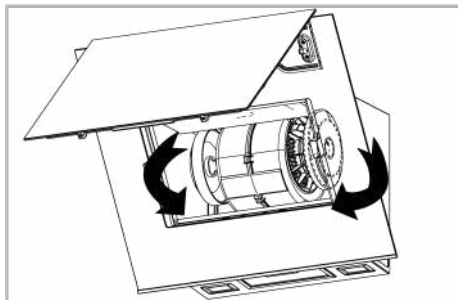

4. Cierre la tapa de cristal de la campana después de instalar el filtro de aluminio.

6 Solución de problemas

En caso de que el problema persista después de seguir las instrucciones de esta sección, póngase en contacto con su proveedor o con un Servicio Técnico Autorizado. Nunca intente reparar su producto usted mismo.

El producto no funciona.

- Es posible que el fusible esté defectuoso o fundido. >>> Revise los fusibles en la caja de fusibles. Si es necesario, cámbielos o reactívelos.
- Es posible que el producto no esté enchufado. >>> Compruebe si el producto está enchufado a la toma de corriente o no.
- Es posible que el botón de velocidad no esté ajustado. >>> Pulse/toque el botón de velocidad deseado.
- Es posible que no haya electricidad. >>> Asegúrese de que la red eléctrica está operativa y compruebe los fusibles en la caja de fusibles. Si es necesario, cambie los fusibles o reactívelos.

La luz de la campana no está encendida.

- La luz de la campana puede estar defectuosa. >>> Póngase en contacto con el distribuidor local donde adquirió su pro-

ducto o con el Servicio de Atención al Cliente, y asegúrese de que la bombilla sea sustituida.

- Es posible que no haya electricidad. >>> Asegúrese de que la red eléctrica está operativa y compruebe los fusibles en la caja de fusibles. Si es necesario, cambie los fusibles o reactívelos.

