



## Refrigerator

User manual

## Frigorifero

Manuale utente

## Réfrigérateur

Manuel d'utilisation

## Refrigerador

Manual del usuari

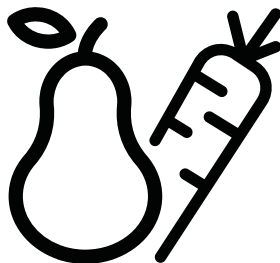

BCSE400E40SN - BCSE400E40SN LH - Dummy MILAN  
BCSE400E40S - BCNE400E40SN LH - BCNE400E40SN  
BCNE400E50SHN

EN / IT / FR / ES



RECYCLED &  
RECYCLABLE PAPER



CARTA RICICLATA E  
RICICLABILE



PAPIER ENTÈREMENT  
RECYCLÉ ET RECYCLABLE



PAPEL RECICLADO Y  
RECICLABILE

**Dear Customer,  
Please read this manual before using the product.**

Thank you for choosing this product. We would like you to achieve the optimal efficiency from this high quality product which has been manufactured with state of the art technology. To do this, carefully read this manual and any other documentation provided before using the product and keep it as a reference. Heed all information and warnings in the user manual. This way, you will protect yourself and your product against the dangers that may occur. Keep the user manual. Include this guide with the unit if you hand it over to someone else.





The following symbols are used in the user guide:

 Hazard that may result in death or injury.









**NOTICE** A hazard that may cause material damage to the product or its surroundings

 Important information or useful tips on operation.

 Read the user manual.

<p> <b>INFORMATION</b></p> <p></p> <p>SUPPLIER'S NAME      MODEL IDENTIFIER (*)</p> <p>      </p>	<p>The model information as stored in the product data base can be reached by entering following website and searching for your model identifier (*) found on energy label.</p> <p><a href="https://eprel.ec.europa.eu/">https://eprel.ec.europa.eu/</a></p>
---	--

**1 Safety Instructions 5**

-  1.1 Purpose of usage .....5
-  1.2 Safety of children, vulnerable persons and pets .....5
-  1.3 Electrical safety ..... 6
-  1.4 Handling Safety ..... 6
-  1.5 Installation Safety ..... 6
-  1.6 Operational safety ..... 7
-  1.7 Maintenance and cleaning safety ..... 9
-  1.8 HomeWhiz ..... 9
-  1.9 Lighting ..... 9

**2 Environmental instructions 10**

**3 Your Refrigerator 11**

**4 Installation 12**

- 4.1. Points to be paid attention to when the relocation of the refrigerator ..... 12
- 4.2. Electrical connection ..... 12
- 4.3. Disposing of the packaging ..... 13
- 4.4. Disposing of your old refrigerator 13
- 4.5. Placing and Installation ..... 13

**5 Preparation 14**

**6 Operating the product 17**

- 6.1. Blue light/HarvestFresh ..... 18
- 6.2. Defrosting ..... 19
- 6.3. Placing the food ..... 20
- 6.4. Changing the illumination lamp .. 20

**7 Maintenance and cleaning 21**

**8 Troubleshooting 22**

# 1 Safety Instructions

- This section includes the safety instructions necessary to prevent the risk of personal injury or material damage.
- Our company shall not be held responsible for damages that may occur if these instructions are not observed.

 Installation and repair operations shall always be performed by Authorized Service.

 Always use genuine spare parts and accessories.

 Original spare parts will be provided for 10 years, following the product purchasing date.

 Do not repair or replace any part of the product unless specified expressly in the user manual.

 Do not perform any modifications on the product.

## 1.1 Purpose of usage

- This product is not intended for commercial use and it shall not be used out of its intended purpose.

This product is intended for operating interiors, such as households or similar. For example;

- In the staff kitchens of the stores, offices and other working environments,
- In farm houses,
- In the units of hotels, motels or other resting facilities that are used by the customers,
- In hostels, or similar environments,
- In catering services and similar non-retail applications.

This product shall not be used in open or enclosed external environments such as vessels, balconies or terraces. Exposing

the product to rain, snow, sunlight and wind may cause risk of fire.

## 1.2 Safety of children, vulnerable persons and pets

- This product may be used by children aged 8 years and older and persons with underdeveloped physical, sensory or mental capabilities or lack of experience and knowledge if they have been given supervision or instruction concerning use of the appliance in a the product safe way and the hazards involved.
- Children between 3 and 8 years are allowed to put and take out food to/ from the cooler product.
- Electrical products are dangerous for children and pets. Children and pets must not play with, climb on, or enter the product.
- Cleaning and user maintenance should not be performed by children unless there is someone overseeing them.
- Keep the packaging materials away from children. Risk of injury and suffocation.
- Before disposing of old products that shall not be used any more:
  1. Unplug the power cord from the mains socket.
  2. Cut the power cord and remove it from the appliance together with the plug.
  3. Do not remove the racks and drawers from the product to prevent children from getting inside the appliance.
  4. Remove the doors.
  5. Store the product so that it shall not be tipped over.
  6. Do not allow children to play with the scrapped product.

# Safety instructions

- Do not dispose of the product by throwing it into fire. Risk of explosion.
- If there is a lock available in the product's door, keep the key out of children's reach.

## **⚠️ 1.3 Electrical safety**

- The product shall not be plugged into the outlet during installation, maintenance, cleaning, repair, and transportation operations.
- If the power the cord is damaged, it shall be replaced by authorized service only to avoid any risk that may occur.
- Do not tuck the power cord under the product or to the rear of the product. Do not put heavy items on the power cord. The power cord should not be bent, crushed, and come into contact with any heat source.
- Do not use an extension cord, multi-plug or adaptor to operate your product.
- Portable multi sockets or portable power supplies may overheat and cause fire. Thus, do not have a multi-plug behind or in the vicinity of the product.
- The plug shall be easily accessible. If this is not possible, a mechanism that meets the electrical legislation and that disconnects all terminals from the mains (fuse, switch, main switch, etc.) shall be available on the electrical installation.
- Do not touch the plug with wet hands.
- When unplugging the appliance, don't hold the power cord, but the plug.

## **⚠️ 1.4 Handling Safety**

- This product is heavy, do not handle it by yourself.
- Do not hold the product from its door while handling the product.
- Be careful not to damage the cooling system and the pipes while handling the product. Do not operate the product if the pipes are damaged, and contact an authorized service.

## **⚠️ 1.5 Installation Safety**

- Contact the Authorized Service for the product's installation. To prepare the product for installation, see the information in the user guide and make sure the electric and water utilities are as required. If the installation is not suitable, call a qualified electrician and plumber to have them make the necessary arrangements. Otherwise, electric shock, fire, issues with the product or injuries may occur.
- Check for any damage on the product before installing it. Do not have the product installed if it is damaged.
- Place the product on a level and hard surface and balance with the adjustable legs. Otherwise, the refrigerator may tip over and cause injuries.
- The product shall be installed in a dry and ventilated environment. Do not keep carpets, rugs or similar floor covers under the product. This may cause risk of fire as a result of inadequate ventilation!
- Do not block or cover ventilation holes. Otherwise, power consumption may be increased and damage to your product may occur.
- Do not connect the product to supply systems such as solar power supplies.

# Safety instructions

Otherwise, damage to your product may occur as a result of the abrupt voltage fluctuations!

- The more refrigerant a refrigerator contains, the bigger its installation room shall be. In very small rooms, a flammable gas-air mixture may occur in case of a gas leak in the cooling system. At least 1 m<sup>3</sup> of volume is required for each 8 grams of refrigerant. The amount of the refrigerant available in your product is specified in the Type Label.
- The installation place of the product shall not be exposed to direct sunlight and it shall not be in the vicinity of a heat source such as stoves, radiators, etc.

If you cannot prevent installation of the product in the vicinity of a heat source, you shall use a suitable insulation plate and the minimum distance to the heat source shall be as specified below.

- At least 30 cm away from heat sources such as stoves, heating units and heaters, etc.,
- And at least 5 cm away from electric ovens.

- Your product has the protection class of I. Plug the product in a grounded socket that conforms with the Voltage, Current and Frequency values specified in the type label. The socket outlet shall be equipped with a fuse with a rating of 10 A - 16 A. Our company shall not be responsible for the damages that shall be incurred as a result of operating the product without ensuring ground and electrical connections made as per local or national regulations.

- The product's power cable must be unplugged during installation. Otherwise, risk of electric shock and injury may occur!
- Do not plug the product to loose, broken, dirty, greasy sockets or sockets that has come out their seats or sockets with a risk of water contact.
- Place the power cord and hoses (if available) of the product so that they shall not cause a risk of tripping over.
- Penetration of humidity to live parts or to the power cord may cause short circuit. Thus, do not use the product in humid environments or in areas where water may splash (e.g. garage, laundry room, etc.) If the refrigerator is wet by water, unplug it and contact an authorized service.
- Do not connect your refrigerator to power saving devices. These systems are harmful for the product.

## 1.6 Operational safety

- Do not use chemical solvents on the product. These materials contain an explosion risk.
- In case of a failure of the product, unplug it and do not operate until it is repaired by the authorized service. There is a risk of electric shock!
- Do not place a source of flame (e.g. candles, cigarettes, etc.) on the product or in the vicinity of it.
- Do not get on the product. Risk of falling and injury!
- Do not cause damage to the pipes of the cooling system using sharp and piercing tools. The refrigerant that sprays out in case of puncturing the gas pipes, pipe extensions or upper surface coatings may cause irritation of skin and injuries of the eyes.
- Do not place and operate electric appliances inside the refrigerators/deep freezer unless it is advised by the manufacturer.

# Safety instructions

- Do not jam any parts of your hands or your body to the moving parts inside the product. Be careful to prevent jamming of your fingers between the refrigerator and its door. Be careful while opening or closing the door if there are children around.
- Do not put ice cream, ice cubes or frozen food to your mouth as soon as you take them out of the freezer. Risk of frostbite!
- Do not touch the inner walls, metal parts of the freezer or food kept inside the refrigerator with wet hands. Risk of frostbite!
- Do not place soda cans or cans and bottles that contain fluids that may be frozen to the freezer compartment. Cans or bottles may explode. Risk of injury and material damage!
- Do not use or place materials sensitive against temperature such as flammable sprays, flammable objects, dry ice or other chemical agents in the vicinity of the refrigerator. Risk of fire and explosion!
- Do not store explosive materials such as aerosol cans with flammable materials inside the product.
- Do not place cans containing fluids over the product. Splashing of water on an electrical part may cause the risk of an electric shock or a fire.
- This product is not intended for storage and cooling of medicines, blood plasma, laboratory preparations or similar materials and products that are subject to the Medical Products Directive.
- If the product is used against its intended purpose, it may cause damage to or deterioration of the products kept inside.
- If your refrigerator is equipped with blue light, do not look at this light with optical devices. Do not stare directly at UV LED light for a long time. Ultraviolet rays may cause eye strain.
- Do not fill the product with more food than its capacity. Injuries or damages may occur if the contents of the refrigerator falls when the door is opened. Similar problems may occur when an object is placed over the product.
- Ensure that you have removed any ice or water that may have fallen to the floor to prevent injuries.
- Change the locations of the racks/ bottle racks on the door of your refrigerator while the racks are empty only. Danger of physical injury!
- Do not place objects that may fall/ tipped over on the product. These objects may fall while opening or closing the door and cause injuries and/or material damages.
- Do not hit or exert excessive pressure on glass surfaces. Broken glass may cause injuries and/or material damages.
- The cooling system in your product contains R600a refrigerant. The refrigerant type used in the product is specified in the the type label. This gas is flammable. Therefore, be careful not to damage the cooling system and the pipes while operating the product. In case of damage to the pipes;
  - do not touch the product or the power cord,

# Safety instructions

- Keep the product away from potential sources of fire that may cause the product to catch fire.
- ventilation the area where the product is placed. Do not use a fan.
- Contact authorized service.
- If the product is damaged and you observe gas leak, please stay away from the gas. Gas may cause frostbite if it contacts your skin.

## 1.7 Maintenance and cleaning safety

- Do not pull by the door handle if you shall move the product for cleaning purposes. Handle may cause injuries if it is pulled too hard.
- Do not clean the product by spraying or pouring water on the product and inside the product. Risk of electric shock and fire.
- Do not use sharp or abrasive tools to clean the product. Do not use materials such as household cleaning agents, detergents, gas, gasoline, alcohol, wax, etc.
- Use cleaning and maintenance agents that are not harmful for food only inside the product.
- Do not use steam or steamed cleaning materials for cleaning the product and thawing the ice inside it. Steam contacts the live areas in your refrigerator and causes short circuit or electric shock!
- Take care to keep water away from the electronic circuits or lighting of the product.
- Use a clean, dry cloth to wipe the dust or foreign material on the tips of the

plugs. Do not use a wet or damp piece of cloth to clean the plug. Otherwise, risk of fire or electric shock may occur.

## 1.8 HomeWhiz (May not be applicable for all models)

- Follow the safety warnings even if you are away from the product while operating the product via HomeWhiz app. Also, pay attention to the warnings in the app.

## 1.9 Lighting (May not be applicable for all models)

- Contact an authorized service when you shall replace the LED / bulb using for lighting.



## 2 Environmental instructions

### 2.1 Compliance with the WEEE Directive and Disposing of the Waste Product:

This product complies with EU WEEE Directive (2012/19/EU). This product bears a classification symbol for waste electrical and electronic equipment (WEEE).



This symbol indicates that this product shall not be disposed with other household wastes at the end of its service life.

Used device must be returned to official collection point for recycling of electrical and electronic devices. To find these collection systems please contact to your local authorities or retailer where the product was purchased. Each household performs important role in recovering and recycling of old appliance. Appropriate disposal of used appliance helps prevent potential negative consequences for the environment and human health.

### 2.2 Compliance with RoHS Directive

The product you have purchased complies with EU RoHS Directive (2011/65/EU). It does not contain harmful and prohibited materials specified in the Directive.

### 2.3 Package information



Packaging materials of the product are manufactured from recyclable materials in accordance with our National Environment Regulations. Do not dispose of the packaging materials together with the domestic or other wastes. Take them to the packaging material collection points designated by the local authorities.

## 3 Your Refrigerator

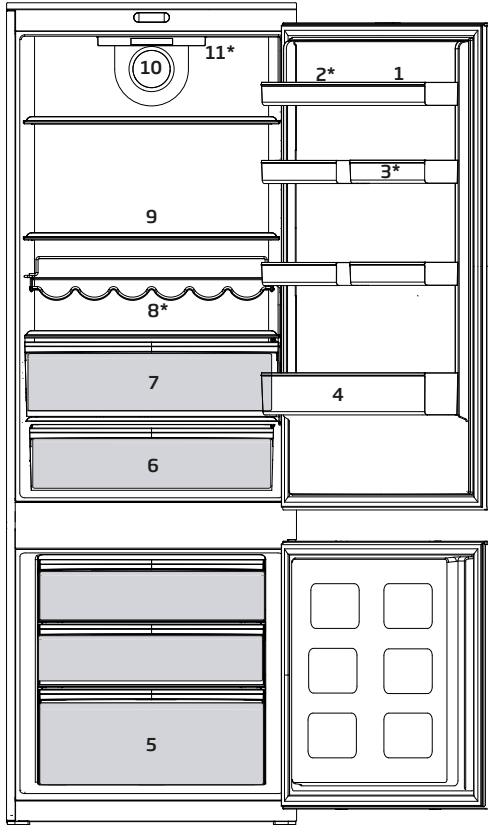

- |                            |                              |
|----------------------------|------------------------------|
| 1. Top door shelves        | 7. Dairy compartment         |
| 2. Egg section             | 8. Wine rack                 |
| 3. Adjustable door shelves | 9. Adjustable shelves        |
| 4. Bottle shelf            | 10. Fan                      |
| 5. Freezer drawers         | 11. Controller display&Light |
| 6. Salad Crisper           |                              |

**\*May not be available in all models**



Figures that take place in this instruction manual are schematic and may not correspond exactly with your product. If the subject parts are not included in the product you have purchased, then it is valid for other models.

## 4 Installation

 Read the “Safety Instructions” section first!

 The manufacturer will not be liable for any event caused by disregarding the information supplied in this user manual.

### 4.1. Points to be paid attention to when the relocation of the refrigerator

1. Your refrigerator should be unplugged. Before transportation of your refrigerator, it should be emptied and cleaned.

2. Before it is re-packaged, shelves, accessories, crisper, etc. inside your refrigerator should be fixed with adhesive tape and secured against impacts. Package should be bound with a thick tape or sound ropes and the transportation rules on the package should be strictly observed.

3. Original packaging and foam materials should be kept for future transportations or moving.

Before you start the refrigerator, **Check the following before you start to use your refrigerator:**

1. Clean the interior of the refrigerator as recommended in the “Maintenance and cleaning” section.

2. Connect the plug of the refrigerator to the wall socket. When the fridge door is opened, fridge internal lamp will turn on.

3. When the compressor starts to operate, a sound will be heard. The liquid and gases sealed within the refrigeration system may also give rise to noise, even if the compressor is not running and this is quite normal.

4. Front edges of the refrigerator may feel warm. This is normal. These areas are designed to be warm to avoid condensation.

### 4.2. Electrical connection

Connect your product to a grounded socket which is being protected by a fuse with the appropriate capacity.

**Important:**

The connection must be in compliance with national regulations.

- The power plug must be easily accessible after installation.
- Electrical safety of your refrigerator shall be guaranteed only if the earth system in your house complies with standards.
- The voltage stated on the label located at left inner side of your product should be equal to your network voltage.
- Extension cables and multi plugs must not be used for connection.

 A damaged power cable must be replaced by a qualified electrician.

 Product must not be operated before it is repaired! There is the risk of electric shock!

## Installation

### 4.3. Disposing of the packaging

The packing materials may be dangerous for children. Keep the packing materials out of the reach of children or dispose of them by classifying them in accordance with the waste instructions stated by your local authorities. Do not throw away with regular house waste, throw away on packaging pick up spots designated by the local authorities.

The packing of your refrigerator is produced from recyclable materials.

### 4.4. Disposing of your old refrigerator

Dispose of your old refrigerator without giving any harm to the environment.

- You may consult your authorized dealer or waste collection center of your municipality about the disposal of your refrigerator.

Before disposing of your refrigerator, cut off the electric plug and, if there are any locks on the door, make them inoperable in order to protect children against any danger.

### 4.5. Placing and Installation

 If the entrance door of the room where the refrigerator will be installed is not wide enough for the refrigerator to pass through, then carefully remove the doors of your refrigerator and pass it sideways through the door.

**1.** Install your refrigerator to a place that allows ease of use.

**2.** Keep your refrigerator away from heat sources, humid places and direct sunlight.

**3.** There must be appropriate air ventilation around your refrigerator in order to achieve an efficient operation. If the refrigerator is to be placed in a recess in the wall, there must be at least 5 cm distance with the ceiling and at least 5 cm with the wall. Do not place your product on the materials such as rug or carpet.

**4.** Place your refrigerator on an even floor surface to prevent jolts.

**5.** This product cannot be used in rooms where the temperature drops below 5°C.

**6.** Your product requires adequate air circulation to function efficiently. If the product will be placed in an alcove, remember to leave at least 5 cm clearance between the product and the ceiling, rear wall and the side walls. If the product will be placed in an alcove, remember to leave at least 5 cm clearance between the product and the ceiling, rear wall and the side walls. Check if the rear wall clearance protection component is present at its location (if provided with the product). If the component is not available, or if it is lost or fallen, position the product so that at least 5 cm clearance shall be left between the rear surface of the product and the wall of the room. The clearance at the rear is important for efficient operation of the product.

#### WARNING:

Do not locate extension sockets or charging transformers/power supplies or Lithium-Iron battery operated products adjacent to the compressor as they could overheat.

## 5 Preparation



Read the "Safety Instructions" section first!

- Your refrigerator should be installed at least 30 cm away from heat sources such as hobs, ovens, central heater and stoves and at least 5 cm away from electrical ovens and should not be located under direct sunlight.
- The ambient temperature of the room where you install your refrigerator should at least be  $-5^{\circ}\text{C}$ . Operating your refrigerator under cooler conditions is not recommended with regard to its efficiency.
- Please make sure that the interior of your refrigerator is cleaned thoroughly.
- If two refrigerators are to be installed side by side, there should be at least 2 cm distance between them.
- When you operate your refrigerator for the first time, please observe the following instructions during the initial six hours.
- The door should not be opened frequently.
- It must be operated empty without any food in it.
- Do not unplug your refrigerator. If a power failure occurs out of your control, please see the warnings in the "Recommended solutions for the problems" section.
- Original packaging and foam materials should be kept for future transportations or moving.
- The baskets/drawers that are provided with the chill compartment must always be in use for low energy consumption and for better storage conditions.
- Food contact with the temperature sensor in the freezer compartment may increase energy consumption of the appliance. Thus any contact with the sensor(s) must be avoided.
- In some models, the instrument panel automatically turns off 5 minutes after the door has closed. It will be reactivated when the door has opened or pressed on any key.
- Due to temperature change as a result of opening/closing the product door during operation, condensation on the door/body shelves and the glass containers is normal

# Reversing the doors

Proceed in numerical order

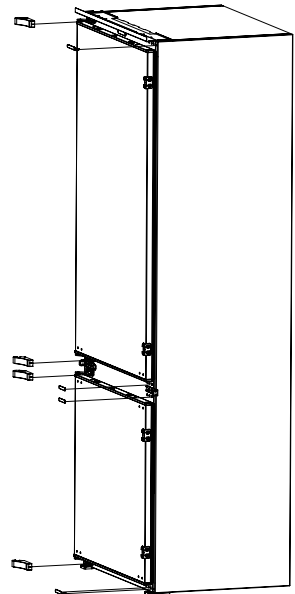
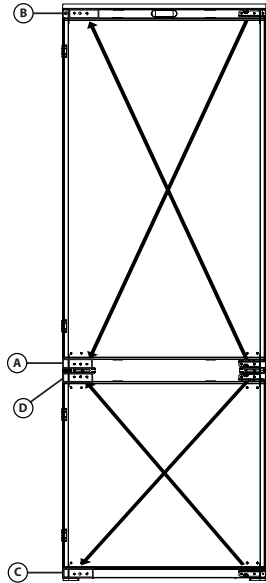
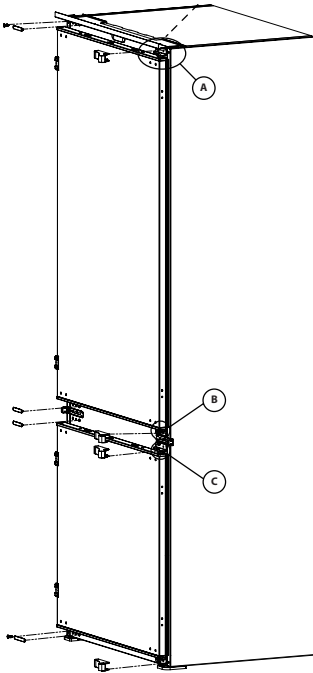
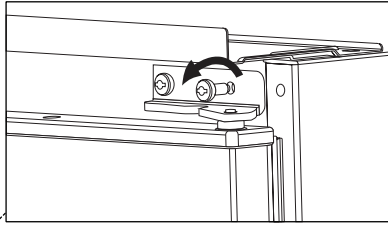

## Reversing the doors

Proceed in numerical order

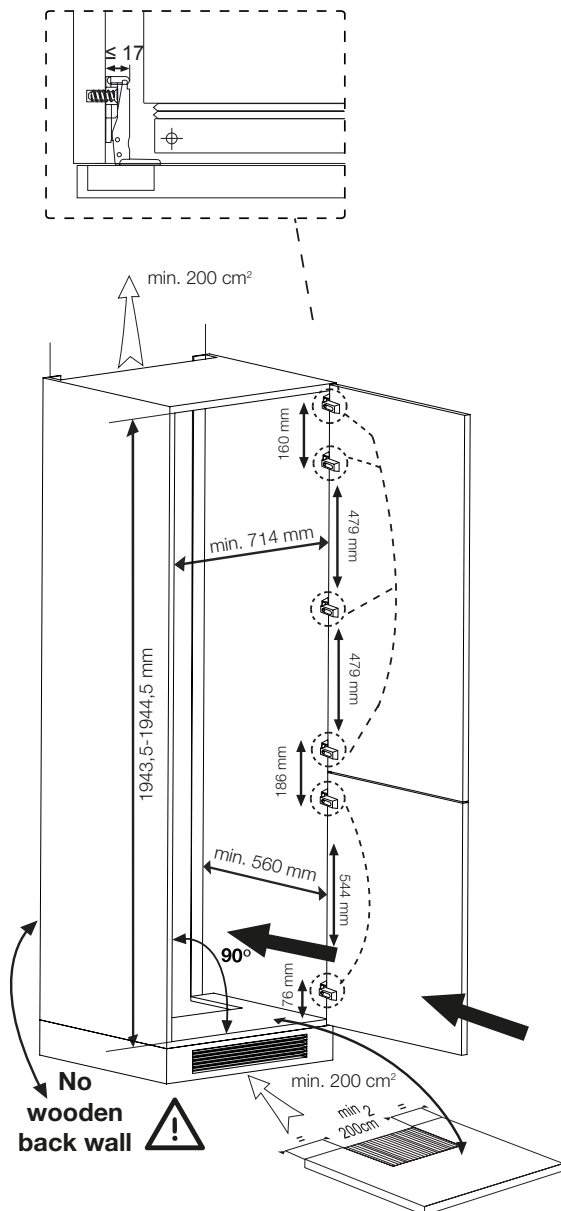

**NOTE:** The specified energy consumption is based on a cabinet depth of 575mm. The product will work properly at a cabinet depth of 560mm also however it consumes slightly more energy.

## 6 Operating the product

 Read the "Safety Instructions" section first!

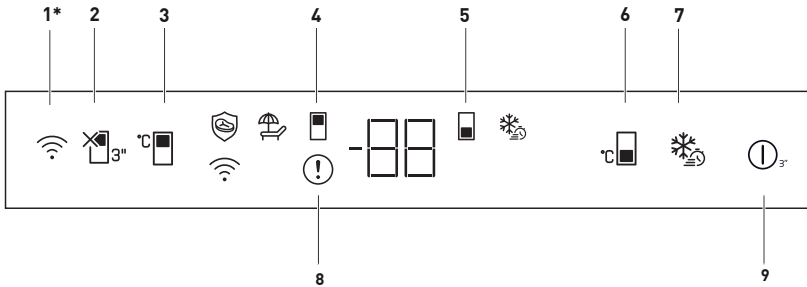

### 1. Wireless Key

This Key is used to make a wireless connection with your product via HomeWhiz mobile app. (  )

When the Key is pressed for a long period (3 seconds), the LED on the key flashes slowly (with intervals of 0.5 seconds). The home network is initialized on the product this way.

After achieving wireless connection with the product, the LED on the key illuminates continuously.

When the initial connection is established, you may activate/deactivate the connection with a short press on this key. Until the connection is established, the LED on the key

blinks quickly (with the interval of 0.2 seconds). When the connection is active, the LED shall light up continuously.

If the connection cannot be established for a long period, check your connection settings and refer to the "Troubleshooting" section provided in the user manual.

HomeWhiz application shall be used for wireless connection. Installation steps are described on the application during installation.

You may access the application by reading the QR code available on the HomeWhiz label on the product. The App is offered through App Store for IOS devices, and through Play Store for Android devices.

Visit <https://www.homewhiz.com/> for detailed information.

### 2. Vacation Function Key:

Press the key for 3 seconds to activate the vacation function. Vacation mode is activated and the vacation symbol (  ) is illuminated. "- -" shall be displayed on the Cooling Compartment temperature indicator and the cooling compartment does not actively perform cooling. You shall not keep your food in the cooling compartment when this function is activated. The other compartments continue to cool according to the set temperatures. Press the key for 3 seconds again to cancel this function.

### 3. Cooling Compartment Temperature Setting Key:

Allows setting of temperature for cooler compartment. Pressing this key will enable the cooling compartment temperature to be set at 8,7,6,5,4,3,2 and 1 Celcius.



Figures in this user manual are schematic and may not match the product exactly. If the subject parts are not included in the product you have purchased, then those parts are valid for other models.



## Operating the product

### 4. Cooling Compartment Symbol:

The temperature values of the cooling compartment is displayed on the screen when this symbol is active.

### 5. Freezing Compartment Symbol:

The temperature values of the freezing compartment is displayed on the screen when this symbol is active.

### 6. Freezing Compartment

#### Temperature Setting Key:

Temperature setting is made for cooler compartment. Pressing this key will enable the freezer compartment temperature to be set at -18,-19,-20,-21,-22,-23,-24 Celsius.

### 7. Quick Freezing Key:

When the quick freeze key is pressed, the quick freeze symbol (❄️) shall be illuminated and the quick freeze function shall be activated. Freezing compartment temperature is set to -27 Celcius. Function is cancelled when the key is pressed again. The quick freezing function shall be automatically cancelled after 24 hours. To freeze a large amount of fresh food, press the quick freeze key before placing the food in the freezer compartment.

### 8. Fault Condition Indicator:

This indicator (⚠️) shall be active when your refrigerator cannot perform adequate cooling or in case of any sensor error. "E" shall be displayed on the Freezing Compartment temperature indicator and figures such as 1,2,3... shall be displayed on the cooling compartment temperature indicator. These figures provide information to the authorized service on the error that has occurred. Exclamation mark may be displayed when you load warm food to the freezing compartment or keep the door open for a long period of time. This is not a fault,

this warning shall be removed when the food is cooled down or when any key is pressed.

### 9.On/Off Function:

This function (⏻) allows you to make the Fridge turn off when pressed for 3 seconds. The fridge could be turned on by pressing On/Off button for 3 seconds again . When the function is active, all indicators turn off.

### 6.1.Blue light/HarvestFresh

\*May not be available in all models

#### For the blue light,

Fruits and vegetables stored in the crispers that are illuminated with a blue light continue their photosynthesis by means of the wavelength effect of blue light and thus preserve their vitamin content.

#### For HarvestFresh,

Fruits and vegetables stored in crispers illuminated with the HarvestFresh technology preserve their vitamins for a longer time thanks to the blue, green, red lights and dark cycles, which simulate a day cycle.

If you open the door of the refrigerator during the dark period of the HarvestFresh technology, the refrigerator will automatically detect this and enable the blue-green or red light to illuminate the crisper for your convenience. After you have closed the door of the refrigerator, the dark period will continue, representing the night time in a day cycle.

## Operating the product

### 6.2. Defrosting

#### A) Fridge Compartment

The fridge compartment defrosts automatically. The defrosting water runs to the drain tube via a collection container at the back of the appliance (1), (see diagram) During defrosting water droplets may form at the back of the fridge compartment where concealed evaporator is located. Some droplets may remain on the liner and refreeze when defrosting is completed. Do not allow items in the fridge to touch the back wall as the water droplets will make them wet. Do not use pointed or sharp edged objects such as knives, forks to remove the droplets which have frozen.

If at any time the defrost water does not drain from the collection channel, check to ensure that no food particles have blocked the drain tube. The drain tube can be cleared by pushing the special plastic plunger provided down the drain tube (2). If the frost layer reaches about 1/4" (7 mm), reduce the setting (i.e. from 4 to 1) to restart automatic defrosting.

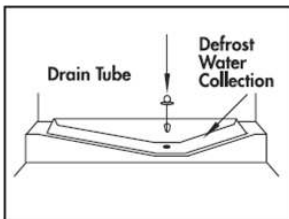

#### B) Freezer compartment

Defrosting is very straightforward and without mess, thanks to a special defrost collection basin.

Defrost twice a year or when a frost layer of around 7 (1/4") mm has formed. To start the defrosting procedure, switch off the appliance at the socket outlet and pull out the mains plug.

All food should be wrapped in several layers of newspaper and stored in a cool place (e.g. fridge or larder).

Containers of warm water may be placed carefully in the freezer to speed up the defrosting.

Do not use pointed or sharp-edged objects, such as knives or forks to remove the frost.

Never use hairdryers, electrical heaters or other such electrical appliances for defrosting.

Sponge out the defrost water collected in the bottom of the freezer compartment. After defrosting, dry the interior thoroughly.

Insert the plug into the wall socket and switch on the electricity supply.

### 6.3.Placing the food

Egg tray	Egg
Fridge compartment shelves	Food in pans, covered plates and closed containers
Fridge compartment door shelves	Small and packaged food or drinks (such as milk, fruit juice and beer)
Crisper	Vegetables and fruits

Depending on the tallness of bottles that are put to the bottle shelf, bottles can be in the position to touch the door rack. In this case, you can change the position of bottle shelf so that it does not touch the door rack.

### 6.4.Changing the illumination lamp

To change the Bulb/LED used for illumination of your refrigerator, call your AuthorisedService.

The lamp(s) used in this appliance is not suitable for household room illumination. The intended purpose of this lamp is to assist the user to place foodstuffs in the refrigerator/freezer in a safe and comfortable way.

The lamps used in this appliance have to withstand extreme physical conditions such as temperatures below -20 °C.

**(only chest and upright freezer)**

## 7 Maintenance and cleaning

-  Read the “Safety Instructions” section first!
-  Never use gasoline, benzene or similar substances for cleaning purposes.
-  We recommend that you unplug the appliance before cleaning.
-  Never use any sharp abrasive instrument, soap, household cleaner, detergent and wax polish for cleaning.
-  For non-No Frost products, water drops and frosting up to a fingerbreadth occur on the rear wall of the Fridge compartment. Do not clean it; never apply oil or similar agents on it.
-  Only use slightly damp microfiber cloths to clean the outer surface of the product. Sponges and other types of cleaning cloths may scratch the surface.
-  Use lukewarm water to clean the cabinet of your refrigerator and wipe it dry.
-  Use a damp cloth wrung out in a solution of one teaspoon of bicarbonate of soda to one pint of water to clean the interior and wipe it dry.
-  Make sure that no water enters the lamp housing and other electrical items.
-  If your refrigerator is not going to be used for a long period of time, unplug the power cable, remove all food, clean it and leave the door ajar.
-  Check door seals regularly to ensure they are clean and free from food particles.
-  To remove door racks, remove all the contents and then simply push the door rack upwards from the base.
-  Never use cleaning agents or water that contain chlorine to clean the outer surfaces and chromium coated parts of the product. Chlorine causes corrosion on such metal surfaces.
-  Do not use sharp, abrasive tools, soap, household cleaning agents, detergents, kerosene, fuel oil, varnish etc. to prevent removal and deformation of the prints on the plastic part. Use lukewarm water and a soft cloth for cleaning and then wipe it dry.

### Protection of plastic surfaces

-  Do not put the liquid oils or oil-cooked meals in your refrigerator in unsealed containers as they damage the plastic surfaces of your refrigerator. In case of spilling or smearing oil on the plastic surfaces, clean and rinse the relevant part of the surface at once with warm water.

## 8 Troubleshooting

Please review this list before calling the service. It will save your time and money. This list includes frequent complaints that are not arising from defective workmanship or material usage. Some of the features described here may not exist in your product.

### The refrigerator does not operate.

- The plug is not inserted into the socket correctly. >>> Insert the plug into the socket securely.
- The fuse of the socket which your refrigerator is connected to or the main fuse have blown out. >>> Check the fuse.

### Condensation on the side wall of the fridge compartment (MULTIZONE, COOL CONTROL and FLEXI ZONE).

- Door has been opened frequently. >>> Do not open and close the door of refrigerator frequently.
- Ambient is very humid. >>> Do not install your refrigerator into highly humid places.
- Food containing liquid is stored in open containers. >>> Do not store food with liquid content in open containers.
- Door of the refrigerator is left ajar. >>> Close the door of the refrigerator.
- Thermostat is set to a very cold level. >>> Set the thermostat to a suitable level.

### Compressor is not running

- Protective thermic of the compressor will blow out during sudden power failures or plug-out plug-ins as the refrigerant pressure in the cooling system of the refrigerator has not been balanced yet. The refrigerator will start running approximately after 6 minutes. Please call the service if the refrigerator does not startup at the end of this period.
- The fridge is in defrost cycle. >>> This is normal for a full-automatically defrosting refrigerator. Defrosting cycle occurs periodically.
- The refrigerator is not plugged into the socket. >>> Make sure that the plug is fit into the socket.
- Temperature settings are not made correctly. >>> Select the suitable temperature value.
- There is a power outage. >>> Refrigerator returns to normal operation when the power restores.

### The operation noise increases when the refrigerator is running.

- The operating performance of the refrigerator may change due to the changes in the ambient temperature. It is normal and not a fault.

### The refrigerator is running frequently or for a long time.

## Troubleshooting

- New product may be wider than the previous one. Larger refrigerators operate for a longer period of time.
- The room temperature may be high. >>>It is normal that the product operates for longer periods in hot ambient.
- The refrigerator might be plugged in recently or might be loaded with food. >>>When the refrigerator is plugged in or loaded with food recently, it will take longer for it to attain the set temperature. This is normal.
- Large amounts of hot food might be put in the refrigerator recently. >>>Do not put hot food into the refrigerator.
- Doors might be opened frequently or left ajar for a long time. >>>The warm air that has entered into the refrigerator causes the refrigerator to run for longer periods. Do not open the doors frequently.
- Freezer or fridge compartment door might be left ajar. >>>Check if the doors are closed completely.
- The refrigerator is adjusted to a very low temperature. >>>Adjust the refrigerator temperature to a warmer degree and wait until the temperature is achieved.
- Door seal of the fridge or freezer may be soiled, worn out, broken or not properly seated. >>>Clean or replace the seal. Damaged/broken seal causes the refrigerator to run for a longer period of time in order to maintain the current temperature.

Freezer temperature is very low while the fridge temperature is sufficient.

- The freezer temperature is adjusted to a very low value. >>>Adjust the freezer temperature to a warmer degree and check.

Fridge temperature is very low while the freezer temperature is sufficient.

- The fridge temperature is adjusted to a very low value. >>>Adjust the fridge temperature to a warmer degree and check.

Food kept in the fridge compartment drawers is frozen.

- The fridge temperature is adjusted to a very high value. >>>Adjust the fridge temperature to a lower value and check.

Temperature in the fridge or freezer is very low.

- The fridge temperature is adjusted to a very high value. >>>Fridge compartment temperature setting has an effect on the temperature of the freezer. Change the temperatures of the fridge or freezer and wait until the relevant compartments attain a sufficient temperature.
- Doors are opened frequently or left ajar for a long time. >>>Do not open the doors frequently.
- Door is ajar. >>>Close the door completely.
- The refrigerator is plugged in or loaded with food recently. >>>This is normal. When the refrigerator is plugged in or loaded with food recently, it will take longer for it to attain the set temperature.
- Large amounts of hot food might be put in the refrigerator recently. >>>Do not put hot food into the refrigerator.

• Vibrations or noise.

- The floor is not level or stable. >>> If the refrigerator rocks when moved slowly, balance it by adjusting its feet. Also make sure that the floor is strong enough to carry the refrigerator, and level.
- The items put onto the refrigerator may cause noise. >>>Remove the items on top of the refrigerator.

## Troubleshooting

There are noises coming from the refrigerator like liquid flowing, spraying, etc.

- Liquid and gas flows occur in accordance with the operating principles of your refrigerator. It is normal and not a fault.

Whistle comes from the refrigerator.

- Fans are used in order to cool the refrigerator. It is normal and not a fault.

Condensation on the inner walls of refrigerator.

- Hot and humid weather increases icing and condensation. It is normal and not a fault.
- Doors are opened frequently or left ajar for a long time. >>>Do not open the doors frequently. Close them if they are open.
- Door is ajar. >>>Close the door completely.

Humidity occurs on the outside of the refrigerator or between the doors.

- There might be humidity in the air; this is quite normal in humid weather. When the humidity is less, condensation will disappear.

Bad odour inside the refrigerator.

- No regular cleaning is performed. >>>Clean the inside of the refrigerator regularly with a sponge, lukewarm water or carbonate dissolved in water.
- Some containers or package materials may cause the smell. >>>Use a different container or different brand packaging material.
- Food is put into the refrigerator in uncovered containers. >>>Keep the food in closed containers. Microorganisms spreading out from uncovered containers can cause unpleasant odours.
- Remove the foods that have expired best before dates and spoiled from the refrigerator.

The door is not closing.

- Food packages are preventing the door from closing. >>>Replace the packages that are obstructing the door.
- The refrigerator is not completely even on the floor. >>>Adjust the feet to balance the refrigerator.
- The floor is not level or strong. >>>Make sure that the floor is level and capable to carry the refrigerator.

Crispers are stuck.

- The food is touching the ceiling of the drawer. >>>Rearrange food in the drawer.

If The Surface Of The Product Is Hot.

- High temperatures may be observed between the two doors, on the side panels and at the rear grill while the product is operating. This is normal and does not require service maintenance!

## **DISCLAIMER / WARNING**

Some (simple) failures can be adequately handled by the end-user without any safety issue or unsafe use arising, provided that they are carried out within the limits and in accordance with the following instructions (see the “Self-Repair” section).

Therefore, unless otherwise authorized in the “Self-Repair” section below, repairs shall be addressed to registered professional repairers in order to avoid safety issues. A registered professional repairer is a professional repairer that has been granted access to the instructions and spare parts list of this product by the manufacturer according to the methods described in legislative acts pursuant to Directive 2009/125/EC.

**However, only the service agent (i.e. authorized professional repairers) that you can reach through the phone number given in the user manual/warranty card or through your authorized dealer may provide service under the guarantee terms. Therefore, please be advised that repairs by professional repairers (who are not authorized by Beko) shall void the guarantee.**

## **Self-Repair**

Self-repair can be done by the end-user with regard to the following spare parts: door handles, door hinges, trays, baskets and door gaskets (an updated list is also available in support.beko.com as of 1st March 2021).

Moreover, to ensure product safety and to prevent risk of serious injury, the mentioned self-repair shall be done following the instructions in the user manual for self-repair or which are available in support.beko.com. For your safety, unplug the product before attempting any self-repair.

Repair and repair attempts by end-users for parts not included in such list and/or not following the instructions in the user manuals for self-repair or which are available in support.beko.com, might give rise to safety issues not attributable to Beko, and will void the warranty of the product.

Therefore, it is highly recommended that end-users refrain from the attempt to carry out repairs falling outside the mentioned list of spare parts, contacting in such cases authorized professional repairers or registered professional repairers. On the contrary, such attempts by end-users may cause safety issues and damage the product and subsequently cause fire, flood, electrocution and serious personal injury to occur.

By way of example, but not limited to, the following repairs must be addressed to authorized professional repairers or registered professional repairers: compressor, cooling circuit, main board, inverter board, display board, etc.

The manufacturer/seller cannot be held liable in any case where end-users do not comply with the above.

The spare part availability of the refrigerator that you purchased is 10 years.

During this period, original spare parts will be available to operate the refrigerator properly. The minimum duration of guarantee of the refrigerator that you purchased is 24 months. This product is equipped with a lighting source of the “G” energy class.

The lighting source in this product shall only be replaced by professional repairers.

## **Packaging sorting information**

Please scan the QR code which places on the outer packaging of the product to find all the information relating to the packaging and how to manage the packaging waste.



Gentile Cliente,  
cortesemente leggi il presente manuale prima di iniziare ad usare il prodotto.

Ti ringraziamo per aver scelto questo prodotto. Vorremmo che il prodotto, che è stato realizzato con la tecnologia più avanzata, ti possa offrire l'efficienza ottimale. Per questo, prima di utilizzare il prodotto leggi attentamente questo manuale e qualsiasi altra documentazione fornita e conservali per riferimenti futuri.

Presta particolare attenzione alle informazioni e alle avvertenze contenute nel manuale utente. In questo modo proteggerai te stesso e il tuo prodotto da possibili pericoli.

Conserva il manuale utente. Se dovessi consegnare il prodotto a qualcun altro, non dimenticare di includere questa guida.



Nella guida utente sono utilizzati i seguenti simboli:









 pericolo che potrebbe causare morte o lesioni.

**AVVISO** Un pericolo che potrebbe causare danni materiali al prodotto o all'ambiente circostante

 Informazioni importanti o suggerimenti utili relativamente al funzionamento.

 Leggi il manuale utente.

 <b>INFORMAZIONI</b>	
 <small>SUPPLIER'S NAME</small> <b>A</b>	 <small>MODEL IDENTIFIER (*)</small> <b>A</b>
<p>Le informazioni sul modello memorizzate nella banca dati dei prodotti possono essere consultate sul seguente sito web, cercando l'identificativo del modello (*) presente sull'etichetta energetica.</p> <p><a href="https://eprel.ec.europa.eu/">https://eprel.ec.europa.eu/</a></p>	

<b>1 Istruzioni di sicurezza</b>	<b>3</b>	<b>5 Preparazione</b>	<b>13</b>
 1.1 Uso preposto . . . . .	3	Inversione degli sportelli . . . . .	14
 1.2 Sicurezza per bambini, persone diversamente abili e animali domestici . . . . .	3	Inversione degli sportelli . . . . .	15
 1.3 Sicurezza elettrica . . . . .	4	<b>6 Funzionamento del prodotto</b>	<b>16</b>
 1.4 Sicurezza nel trasporto . . . . .	4	6.1. Luce blu/HarvestFresh. . . . .	18
 1.5 Sicurezza nell'installazione. . . . .	4	6.2.Sbrinamento . . . . .	19
 1.6 Sicurezza nelle operazioni . . . . .	6	6.3.Cambiare la lampadina di illuminazione . . . . .	20
 1.7 Sicurezza nella manutenzione e pulizia. . . . .	7	6.4 Posizionamento alimenti . . . . .	20
 1.8 HomeWhiz . . . . .	8	<b>7. Pulizia e manutenzione</b>	<b>21</b>
 1.9 Illuminazione. . . . .	8	7.1 Evitare i cattivi odori . . . . .	21
<b>2 Istruzioni ambiente</b>	<b>9</b>	7.2 Protezione delle superfici in plastica . . . . .	21
<b>3 Frigorifero</b>	<b>10</b>	<b>8 Risoluzione dei problemi</b>	<b>22</b>
<b>4 Installazione</b>	<b>11</b>		
4.1Punti a cui prestare attenzione quando si sposta il frigorifero . . . . .	11		
4.2 Prima di avviare il frigorifero . . . . .	11		
4.3 Collegamenti elettrici . . . . .	11		
4.4 Smaltimento del materiale di imballaggio. . . . .	11		
4.5 Smaltimento del vecchio frigorifero . . . . .	12		
4.6 Posizionamento e installazione . . . . .	12		

# 1 Istruzioni di sicurezza

- Questa sezione contiene istruzioni di sicurezza che aiutano a proteggersi da rischi di lesioni personali o danni alle cose.
- La nostra azienda non è responsabile per danni che possono verificarsi se queste istruzioni non vengono seguite.

**!** Le procedure di installazione e riparazione devono sempre essere eseguite dal produttore, dal servizio assistenza autorizzato o da una persona qualificata e specificata dall'importatore.

**!** Utilizzare solo parti e accessori originali.

**!** Non riparare o sostituire alcuna parte del prodotto, se non espressamente specificato nel manuale d'uso.

**!** Non apportare modifiche tecniche al prodotto.

## **!** 1.1 Uso preposto

- Questo prodotto non è adatto all'uso commerciale e non deve essere utilizzato al di fuori dell'uso preposto. Il prodotto è progettato per l'uso in case e ambienti interni.

Ad esempio:

- Cucine per il personale in negozi, uffici e altri ambienti di lavoro,
- Fattorie,
- Aree utilizzate dai clienti in hotel, motel e altri tipi di alloggio,
- Alberghi di tipo bed & breakfast, pensioni,
- Catering e applicazioni simili che non prevedano la vendita al dettaglio.

Questo prodotto non deve essere utilizzato all'aperto con o senza tenda sopra di esso, come su barche, balconi

o terrazze. Non esporre il prodotto a pioggia, neve, sole o vento.

Rischio di incendio!

## **!** 1.2 Sicurezza per bambini, persone diversamente abili e animali domestici

- Questo prodotto può essere utilizzato da bambini a partire dagli 8 anni e da persone con limitate capacità fisiche, sensoriali o mentali o con scarsa esperienza e conoscenze, a condizione che siano sorvegliati o addestrati sull'uso sicuro del prodotto e conoscano i rischi che il suo utilizzo comporta.
- I bambini di età compresa tra i 3 e gli 8 anni possono inserire e togliere i prodotti da refrigerare.
- I prodotti elettrici sono pericolosi per i bambini e gli animali domestici. I bambini e gli animali domestici non devono giocare con, arrampicarsi su o entrare nel prodotto.
- La pulizia e la manutenzione da parte dell'utente non devono essere effettuate da bambini, a meno che non siano sorvegliati da qualcuno.
- Tenere i materiali di imballaggio lontano dalla portata dei bambini. Rischio di lesioni e di soffocamento!
- Prima di smaltire un prodotto vecchio o obsoleto:
  1. Scollegare il prodotto afferrando la spina.
  2. Tagliare il cavo di alimentazione e rimuoverlo dall'apparecchio insieme alla spina
  3. Non rimuovere i ripiani o i cassetti, in modo che sia più difficile per i bambini entrare nel prodotto.
  4. Rimuovere gli sportelli.
  5. Tenere il prodotto in modo che non si ribalti.

## Istruzioni di sicurezza

6. Non permettere ai bambini di giocare con il vecchio prodotto.

- Non gettare mai il prodotto nel fuoco per smaltirlo. Rischio di esplosione!
- Se sulla porta del prodotto è presente una serratura, la chiave deve essere tenuta fuori dalla portata dei bambini.

### 1.3 Sicurezza elettrica

- Il prodotto deve essere scollegato durante le procedure di installazione, manutenzione, pulizia, riparazione e spostamento.
- Se il cavo di alimentazione è danneggiato, deve essere sostituito da una persona qualificata e specificata dal produttore, dal servizio assistenza autorizzato o da un importatore, al fine di evitare potenziali pericoli.
- Non schiacciare il cavo di alimentazione sotto o dietro il prodotto. Non appoggiare oggetti pesanti sul cavo di alimentazione. Il cavo di alimentazione non deve essere piegato eccessivamente, non deve essere schiacciato e non deve venire a contatto con una qualsiasi fonte di calore.
- Non utilizzare prolunghe, multiple o adattatori per far funzionare il prodotto.
- Le multiple o le fonti di alimentazione portatili possono surriscaldarsi e causare incendi. Pertanto, non tenere le multiple dietro o vicino al prodotto.
- La spina deve essere facilmente accessibile. Nel caso non sia possibile, l'impianto elettrico a cui è collegato il prodotto deve contenere un dispositivo (come un fusibile, un interruttore, un salvavita, ecc.) che sia conforme

alle norme elettriche e che scolleghi tutti i poli dalla rete.

- Non toccare la spina di alimentazione con le mani bagnate.
- Togliere la spina dalla presa, afferrando la spina e non il cavo.

### 1.4 Sicurezza nel trasporto

- Il prodotto è pesante, non spostarlo da soli.
- Non tenerne lo sportello, quando si sposta il prodotto.
- Fare attenzione a non danneggiare il sistema di raffreddamento o le tubazioni durante il trasporto. Se le tubazioni sono danneggiate, non accendere il prodotto e contattare il servizio di assistenza autorizzato.

### 1.5 Sicurezza nell'installazione

- Contattare il servizio di assistenza autorizzato per l'installazione del prodotto. Per rendere il prodotto pronto per l'utilizzo, consultare le informazioni contenute nel manuale d'uso, per assicurarsi che gli impianti elettrici e idrici siano adatti. In caso contrario, chiamare un elettricista e un idraulico qualificati, per ottenere le necessarie disposizioni. Se non ci si rivolge a un aiuto professionale, vi è il rischio di scosse elettriche, incendi, problemi con il prodotto o lesioni!
- Prima dell'installazione, controllare se il prodotto presenta difetti. Se il prodotto è danneggiato, non farlo installare.
- Posizionare il prodotto su una superficie pulita, piana e solida e bilanciarlo con piedini regolabili. In caso contrario, il prodotto potrebbe ribaltarsi e causare lesioni.

## Istruzioni di sicurezza

- Il luogo di installazione deve essere asciutto e ben ventilato. Non collocare tappeti, moquette o rivestimenti simili sotto al prodotto. Una ventilazione insufficiente è rischio di incendio!
  - Non coprire o bloccare le aperture adibite alla ventilazione. In caso contrario, il consumo di energia elettrica aumenta e il prodotto potrebbe danneggiarsi.
  - Il prodotto non deve essere collegato a sistemi di alimentazione come alimentatori solari. In caso contrario, il prodotto potrebbe danneggiarsi a causa di improvvisi cambiamenti di tensione!
  - Più refrigerante contiene un frigorifero, più grande deve essere il luogo di installazione. Se il luogo scelto per l'installazione è troppo piccolo, il refrigerante infiammabile e la miscela di aria si accumulano in caso di perdite di refrigerante nel sistema di raffreddamento. Lo spazio necessario per ogni 8 gr di refrigerante è di almeno 1 m<sup>3</sup>. La quantità di refrigerante nel prodotto è indicata sulla targhetta di identificazione.
  - Il prodotto non deve essere installato in luoghi esposti alla luce diretta del sole e deve essere tenuto lontano da fonti di calore come piani cottura, radiatori, ecc.
- Se si deve installare il prodotto in prossimità di una fonte di calore, è necessario utilizzare un'adeguata piastra di isolamento e mantenere le seguenti distanze minime dalla fonte di calore:
- Almeno 30 cm di distanza da fonti di calore come piani di cottura, forni, radiatori o stufe,
  - Minimo 5 cm di distanza dai forni elettrici.
- La classe di protezione del prodotto è di tipo I. Inserire il prodotto in una presa con messa a terra che sia conforme ai valori di tensione, corrente e frequenza indicati sulla targhetta del prodotto. La presa deve essere dotata di un interruttore automatico da 10 A - 16 A. La nostra azienda non sarà responsabile per eventuali danni che si verificheranno qualora il prodotto venga utilizzato senza messa a terra e collegamento elettrico in conformità con le normative locali e nazionali.
  - Il prodotto non deve essere collegato alla rete elettrica durante l'installazione. In caso contrario, sussiste il rischio di scosse elettriche e di lesioni!
  - Non inserire il prodotto in prese che siano allentate, smontate, rotte, sporche, grasse o che presentino il rischio di entrare in contatto con l'acqua.
  - Posizionare il cavo di alimentazione e i tubi flessibili (se presenti) del prodotto in modo che non causino il rischio di inciamparvi dentro.
  - L'esposizione all'umidità delle parti sotto tensione o del cavo di alimentazione può causare un corto circuito. Pertanto, non installare il prodotto in luoghi come garage o lavanderie, dove l'umidità è elevata o l'acqua può schizzare. Se il frigorifero si bagna d'acqua, scollegarlo e chiamare il servizio di assistenza autorizzato.
  - Non collegare mai il frigorifero a dispositivi di risparmio energetico.

## Istruzioni di sicurezza

Tali sistemi sono dannosi per il prodotto.

### 1.6 Sicurezza nelle operazioni

- Non utilizzare mai solventi chimici sul prodotto. Rischio di esplosione!
  - In caso di malfunzionamento del prodotto, scollegarlo e non utilizzarlo, fino a quando non viene riparato dal servizio di assistenza autorizzato. Rischio di scosse elettriche!
  - Non collocare fonti di fiamma (candele accese, sigarette, ecc.) sul prodotto o nelle sue vicinanze.
  - Non salire sul prodotto. Rischio di caduta e di ferite!
  - Non danneggiare i tubi del sistema di raffreddamento con oggetti appuntiti o affilati. Il refrigerante che potrebbe fuoriuscire quando i tubi del refrigerante, le prolunghie dei tubi o i rivestimenti superficiali vengono perforati provoca irritazioni cutanee e lesioni agli occhi.
  - A meno che non sia raccomandato dal produttore, non collocare o utilizzare dispositivi elettrici all'interno del frigorifero/ congelatore.
  - Fare attenzione a non incastrare le mani o qualsiasi altra parte del corpo nelle parti mobili all'interno del frigorifero. Fare attenzione a non schiacciare le dita tra lo sportello e il frigorifero. Fare attenzione nell'aprire e chiudere lo sportello, in particolare in presenza di bambini.
  - Non mangiare mai gelati, cubetti di ghiaccio o cibi surgelati subito dopo averli tolti dal frigorifero.
- Rischio di congelamento!
- Se si hanno le mani bagnate, non toccare le pareti interne o le parti metalliche del freezer o gli alimenti in esso conservati. Rischio di congelamento!
  - Non collocare nel congelatore barattoli o bottiglie che contengono bevande gassate o liquidi che possano congelarsi. Lattine e bottiglie possono scoppiare. Rischio di lesioni e danni materiali!
  - Non collocare o utilizzare spray infiammabili, materiali infiammabili, ghiaccio secco, sostanze chimiche o materiali simili sensibili al calore vicino al frigorifero. Rischio di incendio e di esplosione!
  - Non conservare nel prodotto materiali esplosivi che contengono materiali infiammabili, come le bombolette spray.
  - Non collocare sul prodotto contenitori pieni di liquido. Gli spruzzi d'acqua su una parte elettrica possono causare scosse elettriche o generare un incendio.
  - Questo prodotto non è destinato alla conservazione di medicinali, plasma sanguigno, preparati di laboratorio o sostanze mediche simili e prodotti soggetti alla direttiva sui prodotti medici.
  - L'uso del prodotto diversamente da quanto preposto può causare il deterioramento o la scadenza dei prodotti conservati al suo interno.
  - Se il frigorifero è dotato di luce blu, non guardare la luce con strumenti ottici. Non fissare direttamente la lampada UV LED per lungo tempo. La luce ultravioletta può causare affaticamento agli occhi.

## Istruzioni di sicurezza

- Non sovraccaricare il prodotto. Gli oggetti nel frigorifero possono cadere quando si apre lo sportello, causando lesioni o danni. Problemi simili possono verificarsi se un qualsiasi oggetto viene posizionato sul prodotto.
- Per evitare lesioni, assicurarsi di aver pulito tutto il ghiaccio e l'acqua che potrebbero essere caduti o schizzati sul pavimento.
- Modificate la posizione dei ripiani/portabottiglie sullo sportello del frigorifero solo da vuoti. Rischio di lesioni!
- Non collocare oggetti che possono cadere/ribaltarsi sul prodotto. Tali oggetti possono cadere quando lo sportello è aperto e causare lesioni e/o danni materiali.
- Non colpire o esercitare una forza eccessiva sulle superfici in vetro. Il vetro rotto può causare lesioni e/o danni materiali.
- Il sistema di raffreddamento del prodotto contiene refrigerante R600a: Il tipo di refrigerante utilizzato nel prodotto è indicato sulla targhetta di identificazione. Questo refrigerante è infiammabile. Pertanto, fare attenzione a non danneggiare il sistema di raffreddamento o le tubazioni mentre il prodotto è in uso. Se le tubazioni sono danneggiate:
  - Non toccare il prodotto o il cavo di alimentazione,
  - Tenere lontano da potenziali fonti infiammabili, che possono far incendiare il prodotto.
  - Ventilare l'area in cui si trova il prodotto. Non utilizzare ventilatori.

- Contattare il servizio di assistenza autorizzato.

Se il prodotto è danneggiato e si nota una perdita di refrigerante, stare lontani dal refrigerante. Il refrigerante può causare congelamento in caso di contatto con la pelle.

### Per prodotti con erogatore d'acqua/macchina per ghiaccio

- Utilizzare solo acqua potabile. Non riempire il serbatoio dell'acqua con liquidi, come succhi di frutta, latte, bevande gassate o bevande alcoliche, poiché non adatti all'uso nell'erogatore d'acqua.
- Rischio per la salute e la sicurezza!
- Non permettere ai bambini di giocare con l'erogatore d'acqua o con la macchina del ghiaccio (Icematic), per evitare incidenti o lesioni.
- Non inserire le dita o altri oggetti nel foro dell'erogatore d'acqua, nel canale dell'acqua o nel contenitore della macchina per il ghiaccio. Rischio di lesioni o danni materiali!

### 1.7 Sicurezza nella manutenzione e pulizia

- Non tirare la maniglia dello sportello se è necessario spostare il prodotto per la pulizia. La

## Istruzioni di sicurezza

maniglia può rompersi e causare lesioni, se si esercita una forza eccessiva su di essa.

- Non spruzzare o versare acqua sopra o all'interno del prodotto durante la pulizia. Rischio di incendio e di scosse elettriche!
- Non utilizzare utensili affilati o abrasivi per la pulizia del prodotto. Non utilizzare prodotti per la pulizia della casa, detersivi, gas, benzina, diluente, alcool, vernici, ecc.
- Utilizzare all'interno dell'elettrodomestico solo prodotti per la pulizia e la manutenzione che non siano nocivi per gli alimenti.
- Non utilizzare mai detergenti a vapore per pulire o sbrinare il prodotto. Il vapore entra a contatto con le parti sotto tensione del frigorifero, causando cortocircuiti o scosse elettriche!
- Assicurarci che non entri acqua nei circuiti elettronici o negli elementi preposti all'illuminazione del prodotto.
- Utilizzare un panno pulito e asciutto per pulire i materiali estranei o la polvere sui perni della spina. Non utilizzare un panno umido o bagnato per pulire la spina. Rischio di incendio e di scosse elettriche!

### **1.8 HomeWhiz**

- Se si utilizza il prodotto tramite l'app HomeWhiz, è necessario osservare le avvertenze di sicurezza anche quando si è lontani dal prodotto. È inoltre necessario seguire le avvertenze nell'app.

### **1.9 Illuminazione**

- Contattare il servizio di assistenza autorizzato ove sia necessario sostituire il LED/la lampadina utilizzata per l'illuminazione.



## 2 Istruzioni ambiente

### 2.1 Conformità alla direttiva WEEE e allo smaltimento dei rifiuti:

Questo apparecchio è conforme alla Direttiva UE WEEE (2012/19/EU). Questo apparecchio riporta il simbolo di classificazione per i rifiuti delle apparecchiature elettriche ed elettroniche (WEEE).



Questo simbolo indica che questo prodotto non deve essere smaltito con altri rifiuti domestici al termine della sua vita utile. Il dispositivo usato

deve essere portato a un punto di raccolta ufficiale per il riciclaggio di dispositivi elettrici ed elettronici. Per individuare questi punti di raccolta, contattare le proprie autorità locali oppure il rivenditore presso cui è stato acquistato il prodotto. Ciascuna famiglia ha un ruolo importante nel recupero e riciclaggio di vecchi apparecchi. Lo smaltimento appropriato degli apparecchi usati aiuta a prevenire potenziali conseguenze negative per l'ambiente e la salute umana.

### 2.2 Conformità alla Direttiva RoHS:

L'apparecchio acquistato è conforme alla Direttiva UE RoHS (2011/65/EU). Non contiene materiali pericolosi o proibiti specificati nella Direttiva.

### 2.3 Informazioni di imballaggio



L'imballaggio del prodotto è fatto di materiali riciclabili in conformità con la normativa nazionale. Non smaltire i materiali di imballaggio con i rifiuti domestici o altri rifiuti. Portarli ai punti di raccolta per materiali di imballaggio previsti dalle autorità locali.

## 3 Frigorifero

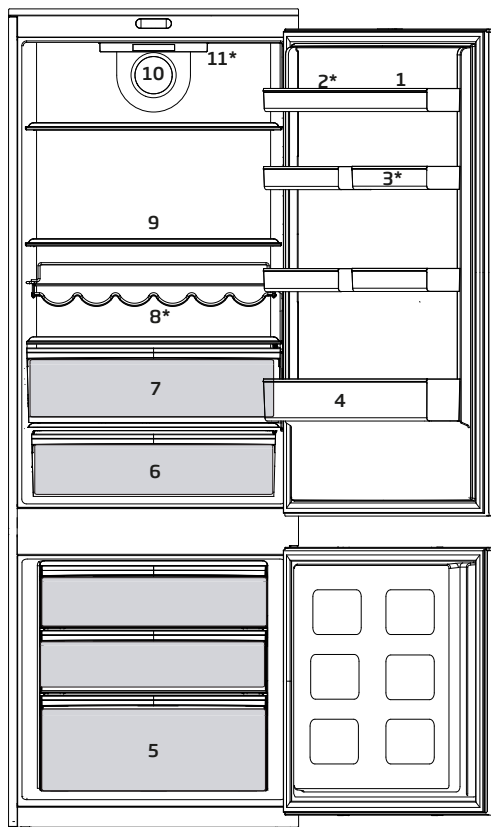

- |  |   |
|--|---|
| 1. Ripiano della porta dello<br>scoparto raffreddatore | 7. Scoparto igienizzazione                          |
| 2. Scoparto uova                                       | 8. Ripiano in vetro dello scoparto<br>raffreddatore |
| 3. Scoparto della controporta                          | 9. Ripiano in vetro dello scoparto<br>raffreddatore |
| 4. Ripiano per bottiglie                               | 10. Ventola   |
| 5. Scoparto congelatore a lungo<br>termine             | 11. Display del controller e luce                   |
| 6. Crisper   |   |

**\* Potrebbe non essere disponibile in tutti i modelli**



\*Opzionale: Le figure in questo manuale utente sono schematiche, e potrebbero non corrispondere esattamente al prodotto. Qualora il prodotto non contenga le parti descritte, l'informazione riguarda altri modelli.

## 4 Installazione

 Leggere anzitutto la sezione "Istruzioni di sicurezza"!

 Se le informazioni date in questo manuale utente non sono prese in considerazione, il produttore non accetta alcuna responsabilità per questo.

### 4.1 Punti a cui prestare attenzione quando si sposta il frigorifero

1. Il frigorifero deve essere scollegato. Prima del trasporto, il frigorifero deve essere svuotato e pulito.

2. Prima di imballarlo di nuovo, ripiani, accessori, scomparto frutta e verdura, ecc. all'interno del frigorifero devono essere fissati con nastro adesivo e assicurati contro i colpi. L'imballaggio deve essere eseguito con un nastro doppio o cavi sicuri e bisogna osservare rigorosamente le norme per il trasporto presenti sulla confezione.

3. Conservare i materiali originali di imballaggio per futuri trasporti o spostamenti.

### 4.2 Prima di avviare il frigorifero

Controllare quanto segue prima di utilizzare il frigorifero:

1. Pulire la parte interna del frigorifero come consigliato nella sezione "Manutenzione e pulizia".

2. Collegare la spina del frigorifero alla presa elettrica. Quando lo sportello del frigorifero è aperto, la lampadina interna si accende.

3. Quando il compressore comincia a funzionare, si sente un rumore. I liquidi e i gas sigillati nel sistema refrigerante possono produrre dei rumori, anche se il

compressore non è in funzione; questo è abbastanza normale.

4. I bordi anteriori del frigorifero possono essere tiepidi. Questo è normale. Queste zone sono progettate per essere tiepide per evitare la condensazione.

### 4.3 Collegamenti elettrici

Collegare il frigorifero ad una presa di messa a terra protetta da un fusibile della capacità appropriata.

Importante:

- Il collegamento deve essere conforme ai regolamenti nazionali.
- La spina elettrica deve essere facilmente accessibile dopo l'installazione.
- La sicurezza elettrica del frigorifero è garantita unicamente se il sistema di messa a terra dell'apparecchiatura è conforme agli standard.
- La tensione dichiarata sull'etichetta che si trova nel lato interno a sinistra dell'apparecchio deve essere pari alla tensione di rete.
- Le prolunghie e le prese multiple non devono essere usate per il collegamento.

 Un cavo di alimentazione danneggiato deve essere sostituito da un elettricista qualificato.

 L'apparecchio non deve essere usato finché non viene riparato! C'è rischio di shock elettrico!

### 4.4 Smaltimento del materiale di imballaggio

I materiali di imballaggio potrebbero essere dannosi per i bambini. Tenere i materiali di imballaggio fuori dalla

## Installazione

portata dei bambini o smaltirli classificandoli secondo le istruzioni sui rifiuti comunicate dalle autorità locali. Non smaltire assieme ai normali rifiuti domestici, smaltire nei punti di raccolta appositi indicati dalle autorità locali.

L'imballaggio del frigorifero è prodotto con materiali riciclabili.

### 4.5 Smaltimento del vecchio frigorifero

Smaltire il vecchio frigorifero senza danni per l'ambiente.

- Bisogna consultare il rivenditore autorizzato o il centro di raccolta rifiuti della propria città per quanto riguarda lo smaltimento del frigorifero.

Prima di smaltire il frigorifero, tagliare la spina elettrica e, se ci sono blocchi allo sportello, renderli inutilizzabili per proteggere i bambini da eventuali pericoli.

### 4.6 Posizionamento e installazione

 Nel caso in cui la porta di ingresso della stanza in cui il frigorifero deve essere posizionato non è abbastanza grande per il passaggio del frigorifero, chiamare il servizio autorizzato per rimuovere le porte del frigorifero e per farlo passare attraverso la porta.

1. Installare il frigorifero in un luogo che ne permetta il facile utilizzo.
2. Tenere il frigorifero lontano da fonti di calore, luoghi umidi e luce diretta del sole.
3. Intorno al frigorifero deve esserci ventilazione appropriata per

poter avere operatività efficiente. Se il frigorifero deve essere posizionato in un recesso della parete, è necessario porlo ad almeno 5 cm di distanza dal soffitto e a 5 cm dalla parete. Non posizionare l'apparecchio su materiali come tappetini o tappeti.

4. Posizionare l'elettrodomestico solo su superfici uniformi e piane per evitare dondoli.

5. Il prodotto necessita di adeguata ventilazione per un funzionamento efficiente. Se in prodotto viene collocato in una alcova, lasciare almeno 5 cm di spazio tra il prodotto, il soffitto, i muri laterali e il muro retrostante.

6. Se in prodotto viene collocato in una alcova, lasciare almeno 5 cm di spazio tra il prodotto, il soffitto, i muri laterali e il muro retrostante. Controllare se il componente di protezione della parete posteriore è presente e nel suo alloggio (se fornito con il prodotto). Se il componente non è disponibile, o se è stato smarrito o è caduto, posizionare il prodotto in modo tale da lasciare almeno 5 cm di spazio libero tra il retro del prodotto e le pareti del locale. Lo spazio libero nella parte posteriore è importante per il funzionamento efficiente del prodotto.

#### AVVERTENZA:

Non posizionare prolunghe o trasformatori/alimentatori di carica o prodotti a batteria al Litio-Ferro vicino al compressore in quanto potrebbero surriscaldarsi.

## 5 Preparazione



Leggere anzitutto la sezione "Istruzioni di sicurezza"!

- Il frigorifero dovrà essere installato ad almeno 30 cm lontano da fonti di calore, come forni, riscaldamento centrale e stufe e ad almeno 5 cm da forni elettrici e non deve essere esposto alla luce diretta del sole.
- La temperatura ambiente della stanza in cui viene installato il frigorifero deve essere almeno  $-5^{\circ}\text{C}$ . Usare il frigorifero in ambienti con temperatura inferiore non è consigliabile per motivi di efficienza.
- Assicurarsi che l'interno del frigorifero sia ben pulito.
- In caso di installazione di due frigoriferi l'uno accanto all'altro, devono esservi almeno 2 cm di distanza tra di loro.
- Quando il frigorifero viene messo in funzione per la prima volta, osservare le seguenti istruzioni per le prime sei ore.
- La porta non si deve aprire frequentemente.
- Deve funzionare vuoto senza alimenti all'interno.
- Non staccare il frigo dalla presa di corrente. Se si verifica un calo di potenza al di là del controllo dell'utente, vedere le avvertenze nella sezione "Soluzioni consigliate per i problemi".
- Conservare i materiali originali di imballaggio per futuri trasporti o spostamenti.
- In alcuni modelli, il pannello si spegne automaticamente 5 minuti dopo che la porta è stata chiusa. si riattiva automaticamente quando la porta viene aperta o premendo qualsiasi pulsante.
- A causa del cambiamento di temperatura dovuto all'apertura/ alla chiusura dello sportello dell'apparecchio durante il funzionamento, la formazione di condensa su sportello/ripiani e sui contenitori di vetro è normale.

# Inversione degli sportelli

Procedere in ordine numerico.

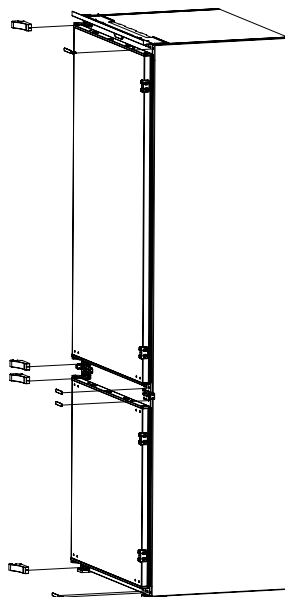
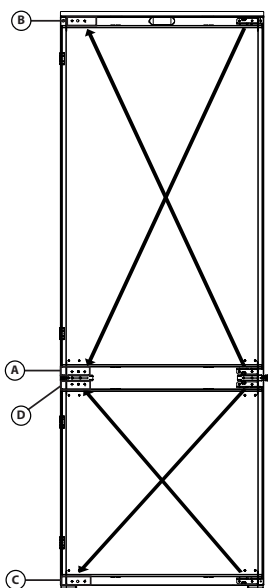
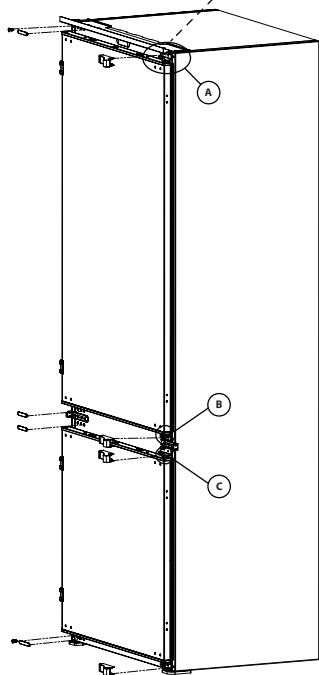
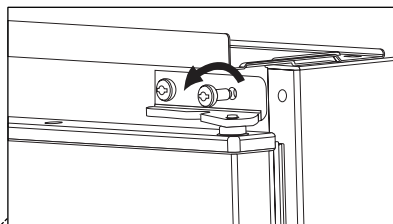

# Inversione degli sportelli

Procedere in ordine numerico.

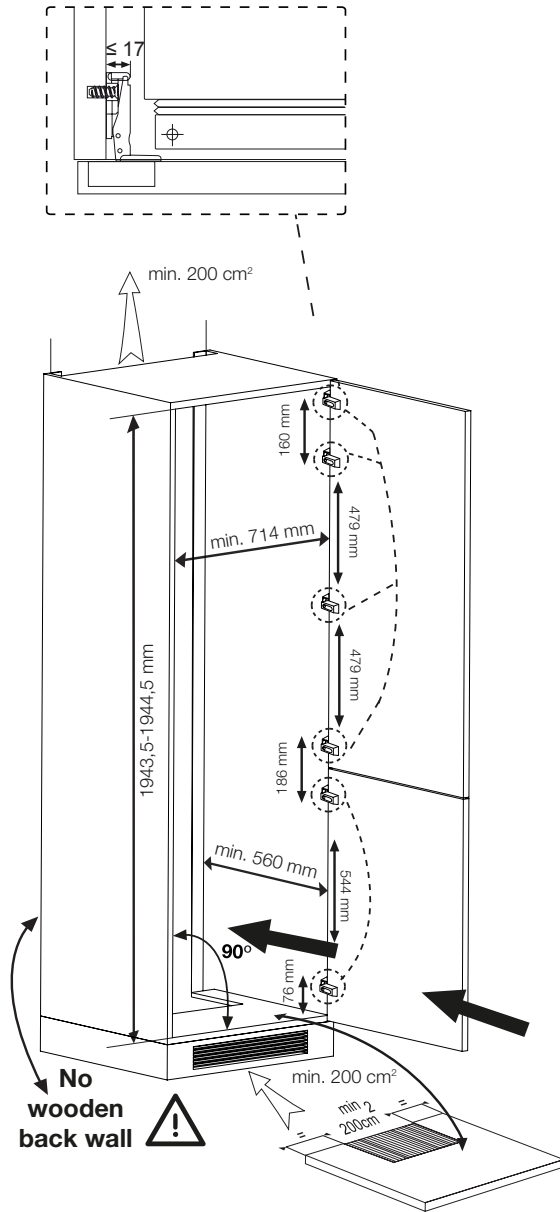

Il consumo di energia indicato si basa su una profondità dell'armadio di 575 mm. Il prodotto funzionerà correttamente anche con una profondità dell'armadio di almeno 560 mm, ma il consumo di energia è lievemente superiore.

## 6 Funzionamento del prodotto

 Leggere anzitutto la sezione "Istruzioni di sicurezza"!

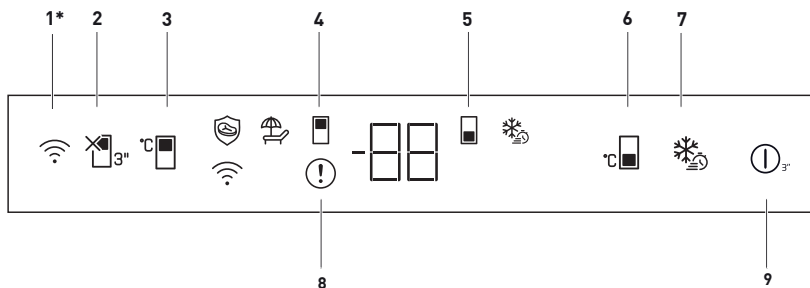

### 1. Tasto wireless

Questo tasto viene utilizzato per effettuare una connessione wireless con il proprio prodotto tramite l'applicazione mobile HomeWhiz.

Quando si preme il tasto per un lungo periodo (3 secondi), sul display/schermo il simbolo di connessione wireless lampeggia lentamente (con intervalli di 0,5 secondi).

A questo punto sul prodotto viene visualizzata la rete domestica.

Dopo aver raggiunto la connessione wireless con il prodotto, il simbolo di connessione wireless () si illumina continuamente (fisso).

Una volta stabilita la connessione iniziale, è possibile attivare/disattivare la connessione con una breve pressione di questo tasto.

Il simbolo della connessione wireless lampeggerà brevemente (a intervalli di 0,2 sec.) fino a quando non viene stabilita la connessione. Quando la connessione è attiva, il simbolo della connessione wireless resterà accesa in maniera continua (fisso).

Se la connessione non può essere stabilita per un lungo periodo di tempo, controllare

le impostazioni per la connessione e consultare la sezione "Risoluzione dei problemi" del manuale utente.

Per la connessione wireless dovrà essere utilizzata l'applicazione HomeWhiz. Le varie fasi di installazione sono descritte sull'applicazione durante l'installazione.

È possibile accedere all'applicazione leggendo il codice QR disponibile sull'etichetta HomeWhiz del prodotto.

L'applicazione è offerta attraverso App Store per i dispositivi iOS e attraverso Play Store per i dispositivi Android.

Visitare il sito <https://www.homewhiz.com/> per informazioni dettagliate.

### 2. Tasto funzione vacanza:

Per attivare la funzione vacanza premere il tasto per 3 secondi. La modalità vacanza si attiva e il simbolo vacanza si illumina (). Sull'indicatore della temperatura dello scomparto di raffreddamento (raffreddatore) sarà visualizzato "- -" e quindi non eseguirà attivamente il raffreddamento. Quando questa funzione è attivata, nello

### Potrebbe non essere disponibile in tutti i modelli



**\*Opzionale:** I dati in questo manuale devono essere intesi come bozze, e potrebbero non essere perfettamente corrispondenti a questo prodotto. Qualora il prodotto non contenga le parti descritte, l'informazione riguarda altri modelli.



## Utilizzo del frigorifero

scomparto di raffreddamento non dovranno conservarsi alimenti. Gli altri scomparti continueranno a raffreddare in base alla temperatura impostata. Per annullare questa funzione, premere il tasto di nuovo per 3 secondi.

### **3. Tasto di impostazione della temperatura dello scomparto di raffreddamento (raffreddatore):**

Per lo scomparto raffreddatore è disponibile l'impostazione della temperatura. La pressione di questo tasto abiliterà l'impostazione della temperatura dello scomparto raffreddatore a 8,7,6,5,4,3, 2 e 1 grado Celsius.

### **4. Simbolo dello scomparto di raffreddamento (raffreddatore):**

I valori di temperatura dello scomparto di raffreddamento (raffreddatore) è visualizzato sullo schermo quando questo simbolo è attivo.

### **5. Simbolo dello scomparto di congelamento:**

I valori di temperatura dello scomparto di congelamento sono visualizzati sullo schermo quando questo simbolo è attivo.

### **6. Tasto di impostazione della temperatura dello scomparto di congelamento:**

Per lo scomparto raffreddatore è disponibile l'impostazione della temperatura. La pressione di questo tasto abiliterà l'impostazione della temperatura dello scomparto congelatore a -18,-19,-20,-21, -22, -23,-24 gradi Celsius.

### **7. Tasto di congelamento rapido:**

Quando si preme il tasto di congelamento rapido, il simbolo del congelamento rapido () si illumina e si attiva la funzione di congelamento rapido. La temperatura dello scomparto congelamento è impostata a -27 gradi Celsius. La funzione viene annullata quando il tasto viene premuto una seconda volta. La funzione di congelamento rapido sarà automaticamente annullata dopo 24 ore. Per congelare grandi quantitativi di alimenti freschi, premere il tasto di congelamento rapido prima di collocare gli alimenti all'interno dello scomparto congelatore.

### **8. Indicatore di condizione di guasto:**

Questo indicatore () sarà attivo quando il frigorifero non è in grado di eseguire un raffreddamento adeguato o in caso di errore del sensore. La lettera "E" dovrà essere visualizzata sull'indicatore della temperatura dello scomparto di congelamento e cifre come 1,2,3... dovranno essere visualizzate sull'indicatore della temperatura dello scomparto di raffreddamento.

## Utilizzo del frigorifero

Queste cifre forniscono informazioni al servizio autorizzato sull'errore verificatosi. Quando si carica cibo caldo nello scomparto di congelamento o si tiene aperta la porta per un lungo periodo di tempo potrebbe visualizzarsi un punto esclamativo. Non si tratta di un guasto, questa avvertenza dovrà essere rimossa quando il cibo viene raffreddato o quando viene premuto un tasto qualsiasi.

### 9. Funzione On/Off:

Questa funzione (ⓘ) permette di spegnere il Frigorifero quando viene premuta per 3 secondi. Il frigorifero può essere acceso premendo nuovamente per 3 secondi il pulsante On/Off. Quando la funzione è attiva, tutte le spie si spengono.

## 6.1. Luce blu/HarvestFresh

**\*Non disponibile con tutti i modelli**

### Per la luce blu,

Frutta e verdura conservate nei cassetti illuminati con luce blu continuano la loro fotosintesi grazie all'effetto della lunghezza d'onda della luce blu e conservano così il loro contenuto di vitamine.

### Per HarvestFresh,

Frutta e verdura conservate in cassetti illuminati con la tecnologia HarvestFresh conservano le loro vitamine più a lungo grazie alle luci blu, verdi, rosse e ai cicli di buio che simulano il ciclo della giornata. Aprendo la porta del frigorifero durante il periodo di buio della tecnologia HarvestFresh, il frigorifero fa una rilevazione automatica e permette alla luce blu-verde o rossa di illuminare il cassetto per la propria comodità. Dopo aver chiuso lo sportello del frigorifero, il periodo di buio continuerà, come fosse il periodo notturno in un ciclo diurno.

## Utilizzo del frigorifero

### 6.2.Sbrinamento

#### A) Scomparto frigorifero

Lo scomparto frigorifero si scongela automaticamente. L'acqua di sbrinamento scorre nel tubo di scarico attraverso un contenitore di raccolta sulla parte posteriore del dispositivo (1). (vedi figura) Durante lo sbrinamento possono formarsi delle goccioline d'acqua sul retro del vano frigorifero, dove si trova l'evaporatore a scomparsa. Alcune goccioline possono rimanere sul rivestimento e ricongelarsi al termine dello sbrinamento. Non lasciare che gli oggetti nel frigorifero tocchino la parete posteriore perché le goccioline d'acqua li bagnano. Non utilizzare oggetti appuntiti o affilati come coltelli, forchette per rimuovere le goccioline che si sono congelate.

Se in qualsiasi momento l'acqua di sbrinamento non defluisce dal canale di raccolta, controllare che non vi siano particelle di cibo che hanno ostruito il tubo di scarico. Il tubo di scarico può essere tolto spingendo l'apposito stantuffo di plastica fornito in dotazione lungo il tubo di scarico (2). Se lo strato di ghiaccio raggiunge circa 1/4" (7 mm), ridurre la regolazione (cioè da 4 a 1) per riavviare lo sbrinamento automatico.

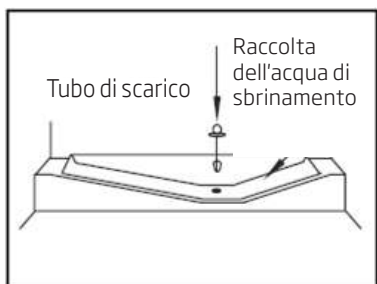

#### B) Scomparto congelatore

Lo scongelamento è molto semplice e non crea sporcizia, grazie a una speciale vasca di raccolta dello scongelamento. Sbrinare due volte all'anno o quando si è formato uno strato di brina di circa 7 (1/4") mm. Per avviare la procedura di sbrinamento, spegnere l'apparecchio dalla presa di corrente ed estrarre la spina dalla presa di corrente.

Tutti gli alimenti devono essere avvolti in diversi strati di giornale e conservati in un luogo fresco (ad esempio frigorifero o dispensa).

Per accelerare lo scongelamento, nel congelatore si possono mettere con cautela contenitori di acqua calda per accelerare lo sbrinamento.

Non utilizzare oggetti appuntiti o affilati, come coltelli o forchette per rimuovere la brina.

Non utilizzare mai asciugacapelli, riscaldatori elettrici o altri apparecchi elettrici di questo tipo per lo scongelamento.

Con una spugna, togliere l'acqua di scongelamento raccolta sul fondo dello scomparto congelatore.

Dopo lo scongelamento, asciugare accuratamente l'interno.

Inserire la spina nella presa di corrente e accendere l'alimentazione elettrica.

## Utilizzo del frigorifero

### 6.3. Cambiare la lampadina di illuminazione

Per cambiare lampadina/LED utilizzati per illuminare il frigorifero, rivolgersi al Servizio Assistenza Autorizzato.

La lampada (le lampade) usata (usate) nell'apparecchiatura non è (sono) adatta (adatte) per l'illuminazione domestica. L'obiettivo previsto per questa lampada è quello di assistere l'utente in fase di posizionamento degli alimenti all'interno del frigorifero / congelatore in modo sicuro e comodo.

Le lampadine utilizzate in questo apparecchio devono sopportare condizioni fisiche estreme come temperature inferiori a -20 °C.

### 6.4 Posizionamento alimenti

Ripiani dello scomparto freezer	Diversi alimenti congelati come carne, pesce, gelato, verdura ecc.
Scomparto per le uova	Uova
Ripiani scomparto frigo	Alimenti in padelle, piatti coperti e contenitori chiusi
Ripiani dello sportello dello scomparto frigo	Alimenti piccoli e imballati o bevande (come latte, succhi di frutta e birra)
Scomparto frutta e verdura	Verdura e frutta
Scomparto zona fresca	Prodotti di gastronomia (formaggio, burro, salumi, ecc.)

A seconda dell'altezza delle bottiglie che si mettono sul ripiano delle bottiglie, le bottiglie possono trovarsi in una posizione tale da toccare la struttura della porta. In questo caso, si può cambiare la posizione del ripiano delle bottiglie in modo che non tocchi la struttura della porta.

## 7 Pulizia e manutenzione

 Leggere anzitutto la sezione "Istruzioni di sicurezza"

Pulendo il prodotto a intervalli regolari sarà possibile prolungare la durata di vita.



**AVVERTENZA:** Scollegare il frigorifero dalla corrente prima di eseguire la pulizia.

- Non usare strumenti appuntiti e abrasivi, sapone, materiali per pulire la casa, detersivi, gas, gasolio, vernice e sostanze simili per gli interventi di pulizia.
- Per i prodotti non-No Frost, si verifica la formazione di gocce di acqua e ghiaccio fino allo spessore di un dito sulla parete posteriore dello scomparto frigo. Non pulire; non applicare mai olio né agenti simili.
- Utilizzare solo panni umidi in microfibra per pulire la superficie esterna del prodotto. Spugne e altri tipi di panni per la pulizia possono graffiare la superficie.
- Pulire la parte metallica sotto il cassetto in metallo e il piano solo con un panno asciutto o semi umido.
- Sciogliere un cucchiaino di bicarbonato in acqua. Ammorbidire un panno in acqua, quindi strizzarlo. Pulire il dispositivo con questo panno, quindi asciugare completamente.
- Fare attenzione a tenere lontana l'acqua dalla copertura delle lampade dalle altre componenti elettriche.
- Pulire la porta con un panno bagnato. Togliere tutti gli elementi all'interno per staccare la porta ed i ripiani del telaio. Sollevare i ripiani della porta verso l'alto per poterli rimuovere. Pulire e asciugare i ripiani, poi fissare nuovamente in posizione facendo scorrere da sopra.

- Non usare cloro cronica o prodotti detersivi sulla superficie esterna del dispositivo e sulle componenti rivestite in cromo del prodotto. Il cloro provoca ruggine su queste superfici metalliche.

### 7.1 Evitare i cattivi odori

Il prodotto è stato realizzato senza materiali che emettono cattivi odori. Conservare tuttavia gli alimenti in sezioni non adeguate e pulire le superfici interne in modo non consono potrebbe provocare cattivi odori.

A tal fine consigliamo di pulire l'interno con acqua gassata ogni 15 giorni.

- Tenere gli alimenti in contenitori sigillati. I microrganismi potrebbero fuoriuscire dagli alimenti non sigillati causando così cattivi odori.
- Non conservare alimenti scaduti e marci all'interno del frigorifero.
- Non usare strumenti affilati e abrasivi o sapone, agenti detersivi domestici, detersivi, gasolio, benzene, cera, ecc., altrimenti le indicazioni sulle parti in plastica si toglieranno e si verificherà deformazione. Usare acqua tiepida e un panno morbido unicamente per le operazioni di pulizia e asciugatura.

### 7.2 Protezione delle superfici in plastica

L'olio rovesciato sulle superfici in plastica potrebbe danneggiare la superficie, e deve essere pulito immediatamente servendosi di acqua tiepida.

## 8 Risoluzione dei problemi

Controllare questo elenco prima di contattare l'assistenza clienti. Questa operazione vi consentirà di risparmiare soldi. Questo elenco contiene i problemi più frequenti che non a livello di manodopera o materiali. Alcune funzioni qui indicate potrebbero non essere valide per il vostro prodotto.

### Il frigorifero non funziona.

- La presa di corrente non è stata inserita correttamente. >>> Spingerla fino a inserirla completamente nella presa.
- Il fusibile collegato alla presa che alimenta il prodotto, oppure il fusibile principale, è bruciato. >>> Controllare i fusibili.

### Condensa sulla parete laterale dello scomparto frigorifero (MULTI ZONE, COOL, CONTROL e FLEXI ZONE).

- La porta viene aperta troppo spesso >>> Fare attenzione a non aprire eccessivamente la porta del dispositivo.
- L'ambiente è troppo umido. >>> Non installare il prodotto in ambienti umidi.
- Gli alimenti che contengono liquidi vengono conservati in contenitori non sigillati. >>> Tenere gli alimenti in contenitori sigillati.
- La porta viene lasciata aperta. >>> Non tenere aperte a lungo le porte del frigorifero.
- Il termostato è impostato su una temperatura troppo bassa. >>> Impostare il termostato su una temperatura adeguata.

### Il compressore non funziona.

- In caso di improvviso black out, o nel caso in cui la spina venga tolta e poi reinserita, la pressione del gas nel sistema di raffreddamento del dispositivo non è equilibrata, il che fa scattare la protezione termica del compressore. Il dispositivo si riavvierà dopo circa 6 minuti. Qualora il prodotto non si riavvia dopo questo periodo, contattare l'assistenza.
- La modalità di scongelamento è attiva. >>>> Si tratta di una condizione normale per un frigorifero con funzione di sbrinamento completamente automatica. Lo sbrinamento avviene a intervalli periodici.
- Il prodotto non è collegato. >>> Verificare che il cavo di alimentazione sia collegato.
- L'impostazione di temperatura non è corretta. >>> Selezionare l'impostazione di temperatura adeguata.
- Assenza di corrente. >>> Il prodotto continuerà a funzionare normalmente quando viene ripristinata la corrente elettrica.

### Il rumore di funzionamento del frigorifero aumenta col passare del tempo.

- Le prestazioni operative del prodotto possono variare a seconda delle variazioni di temperatura ambiente. Questa non è un'anomalia di funzionamento.

### Il frigorifero funziona troppo spesso o troppo lungo.

# Risoluzione dei problemi

- Il nuovo prodotto potrebbe essere più grande di quello precedente. I prodotti più grandi funzioneranno più a lungo.
- La temperatura ambiente potrebbe essere alta. >>> Il prodotto funzionerà normalmente per lunghi periodi di tempo con temperature superiori.
- Il prodotto potrebbe essere stato di recente collegato alla corrente, oppure al suo interno potrebbero essere stati recentemente aggiunti vari alimenti. >>> Allo prodotto servirà più tempo per raggiungere la temperatura impostata, se collegato di recente, oppure nel caso in cui vengano collocati nuovi elementi al suo interno, Non si tratta di un'anomalia.
- Forse di recente sono state introdotte nel frigorifero grandi quantità di alimenti caldi. >>> Non mettere alimenti caldi direttamente dentro al frigorifero.
- Le porte sono state aperte frequentemente o tenute aperte a lungo. >>> L'aria calda che si muove all'interno provocherà un funzionamento più lungo. Non aprire le porte con troppa frequenza.
- Le porte del congelatore o del frigorifero potrebbero essere socchiuse. >>> Controllare che le porte siano totalmente chiuse.
- Il prodotto potrebbe essere impostato su una temperatura troppo bassa, >>> Impostare la temperatura su un livello più alto e attendere che il prodotto raggiunga la temperatura desiderata.
- La rondella della porta del frigorifero del congelatore potrebbe essere sporca, usurata, rotta o non correttamente configurata, >>> Pulire e sostituire la rondella. Le rondelle consumate e usurate faranno funzionare il prodotto più a lungo per conservare la temperatura attuale.
- La temperatura dello scomparto congelatore è impostata su un livello molto basso, >>> Impostare la temperatura dello scomparto congelatore su un livello più alto, quindi eseguire un controllo.
- La temperatura dello scomparto frigorifero è impostata su un livello molto basso, >>> Impostare la temperatura dello scomparto frigorifero su un livello più alto, quindi eseguire un controllo.

**La temperatura del frigorifero è molto bassa, ma la temperatura del congelatore è corretta.**

**Gli alimenti conservati nei cassetti dello scomparto frigorifero sono congelati.**

- La temperatura dello scomparto frigorifero è impostata su un livello molto basso, >>> Impostare la temperatura dello scomparto congelatore su un livello più alto, quindi eseguire un controllo.

**La temperatura nel vano frigorifero e congelatore è troppo alta.**

**La temperatura del congelatore è molto bassa, ma la temperatura del frigorifero è corretta.**

# Risoluzione dei problemi

- La temperatura dello scomparto frigorifero è impostata su un livello molto alto. >>> L'impostazione della temperatura dello scomparto frigorifero influenza la temperatura dello scomparto del congelatore. Modificare la temperatura dello scomparto congelatore o frigorifero e attendere che tutti gli scomparti interessati raggiungano il livello di temperatura impostata.
- Le porte sono state aperte frequentemente o tenute aperte a lungo. >>> Non aprire le porte con troppa frequenza.
- La porta potrebbe essere socchiusa. >>> Chiudere completamente la porta.
- Il prodotto potrebbe essere stato di recente collegato alla corrente, oppure al suo interno potrebbero essere stati recentemente aggiunti vari alimenti. >>> Al prodotto servirà più tempo per raggiungere la temperatura impostata, se collegato di recente, oppure nel caso in cui vengano collocati nuovi elementi al suo interno.
- Di recente sono state introdotte nel frigorifero grandi quantità di alimenti caldi. >>> Non mettere alimenti caldi direttamente dentro al frigorifero.

## Vibrazioni o rumore.

- Il pavimento non è in piano o resistente. >>> Se il prodotto vibra, quando viene spostato lentamente, regolare i supporti per equilibrare il prodotto. Verificare inoltre che la superficie di appoggio sia sufficientemente resistente per supportarne il peso.
- Gli eventuali oggetti collocati sul prodotto potrebbero essere fonte di rumore. >>> Togliere gli eventuali elementi collocati sul prodotto.

## Il prodotto emette rumori, come ad esempio liquido che scorre, spruzzo, eccetera

- I principi operativi del prodotto prevedono la presenza di flussi di liquidi e flussi di gas. >>> Questa non è un'anomalia di funzionamento.

## C'è un rumore, simile a un soffio, che proviene dal prodotto.

- Il prodotto si serve di una ventola per il processo di raffreddamento. Questa non è un'anomalia di funzionamento.

## Si è formata condensa sulle pareti interne del dispositivo.

- Le condizioni meteo calde o umide aumentano la formazione di ghiaccio e di condensa. Questa non è un'anomalia di funzionamento.
- Le porte sono state aperte frequentemente o tenute aperte a lungo. >>> Non aprire le porte con troppa frequenza; se la porta è aperta, chiuderla.
- La porta potrebbe essere socchiusa. >>> Chiudere completamente la porta.

## Si è formata condensa sulla superficie esterna del dispositivo o fra le porte.

- Le condizioni ambientali potrebbero essere umide, e ciò è normale. >>> La condensa si dissipa quando l'umidità viene ridotta.



# Risoluzione dei problemi

## L'interno emette cattivi odori.

- Il prodotto non viene pulito regolarmente. >>> Pulire la superficie interna a intervalli regolari servendosi di spugna, acqua tiepida, e acqua gassata.
- Alcuni contenitori e imballaggi potrebbero emettere cattivi odori. >>> Servirsi di imballaggi che non emettano cattivi odori.
- Gli alimenti sono stati collocati all'interno di contenitori non sigillati. >>> Tenere gli alimenti in contenitori sigillati. I microrganismi potrebbero fuoriuscire dagli alimenti non sigillati causando così cattivi odori.
- Rimuovere gli eventuali alimenti scaduti o rovinati dal dispositivo.

## La porta non si chiude correttamente.

- Le confezioni di cibo potrebbero bloccare la porta. >>> Trovare una nuova posizione per gli alimenti che bloccano le porte.
- Il prodotto non è in posizione verticale, appoggiato per terra. >>> Regolare i supporti per l'equilibrio del prodotto.
- Il pavimento non è in piano o resistente. >>> Verificare che la superficie di appoggio sia sufficientemente resistente per supportarne il peso.

## Il cassetto verdura si è inceppato.

- Gli alimenti potrebbero entrare in contatto con la sezione superiore cassetto. >>> Ri-organizzare gli alimenti nel cassetto.

## Se La Superficie Del Prodotto È Bollente.

- Quando il prodotto è in funzione, possono essere osservate alte temperature tra i due sportelli, sui pannelli laterali e sul grill posteriore. . Ciò è normale e non richiede manutenzione!



**AVVERTENZA:** Qualora il problema persista dopo aver seguito le istruzioni contenute in questa selezione, contattare il proprio fornitore oppure un Servizio Autorizzato. Evitare in ogni caso di riparare il prodotto.

## **DISCLAIMER / AVVERTENZE**

Alcuni guasti (semplici) possono essere adeguatamente gestiti dall'utente finale senza che sorgano problemi di sicurezza o utilizzi non sicuri, a condizione che vengano eseguiti entro i limiti e in conformità con le seguenti istruzioni (vedere la sezione "Riparazione fai da te").

Pertanto, salvo diversa autorizzazione nella sezione di seguito "Riparazione fai da te", le riparazioni devono essere indirizzate a manutentori professionisti registrati al fine di evitare problemi di sicurezza. Un manutentore professionista registrato è un manutentore professionista a cui è stato concesso l'accesso alle istruzioni e all'elenco dei pezzi di ricambio di questo prodotto dal produttore secondo le modalità descritte negli atti legislativi ai sensi della Direttiva 2009/125/CE.

**Tuttavia, solo l'agente dell'assistenza (ovvero i manutentori professionisti autorizzati) che è possibile contattare tramite il numero di telefono indicato nel manuale dell'utente / scheda di garanzia o tramite il rivenditore autorizzato che può fornire assistenza in base ai termini di garanzia. Pertanto, si prega di notare che le riparazioni da parte di manutentori professionisti (non autorizzati da Beko) invaliderà la garanzia.**

### **Riparazione fai da te**

La riparazione fai da te può essere eseguita dall'utente finale per quanto riguarda i seguenti pezzi di ricambio: maniglie delle porte, cerniere delle porte, vassoi, cestelli e guarnizioni delle porte (un elenco aggiornato è disponibile anche su support.beko.com dal 1° marzo 2021)

Inoltre, per garantire la sicurezza del prodotto e per prevenire il rischio di lesioni gravi, la suddetta riparazione fai da te deve essere eseguita seguendo le istruzioni nel

manuale utente per la riparazione fai da te o disponibili in support.beko.com Per la propria sicurezza, scollegare il prodotto prima di tentare qualsiasi riparazione fai da te.

Tentativi di riparazione e riparazione da parte degli utenti finali per parti non incluse in tale elenco e/o che non seguono le istruzioni nei manuali utente per la riparazione fai da te o che sono disponibili in support.beko.com, potrebbe dar luogo a problemi di sicurezza non imputabili a Beko e invaliderà la garanzia del prodotto.

Pertanto, si raccomanda vivamente agli utenti finali di astenersi dal tentativo di eseguire riparazioni che non rientrano nell'elenco dei pezzi di ricambio menzionato, contattando in tali casi manutentori professionisti autorizzati o manutentori professionisti registrati. Altrimenti, tali tentativi da parte degli utenti finali possono causare problemi di sicurezza e danneggiare il prodotto e conseguentemente causare incendi, inondazioni, elettrocuzione e gravi lesioni personali.

A titolo esemplificativo, ma non esaustivo, le seguenti riparazioni devono essere indirizzate ai manutentori professionisti autorizzati o manutentori professionisti registrati: compressore, circuito frigorifero, scheda principale, scheda inverter, scheda display ecc.

Il produttore/venditore non può essere ritenuto responsabile in ogni caso in cui gli utenti finali non rispettano quanto sopra.

La disponibilità dei pezzi di ricambio frigorifero che hai acquistato è di 10 anni. Durante questo periodo saranno disponibili ricambi originali per il corretto funzionamento frigorifero.

La durata minima della garanzia del frigorifero acquistato è di 24 mesi. Questo prodotto è dotato di una sorgente di illuminazione con classe energetica "G".

La sorgente di illuminazione nel prodotto dovrà essere sostituita solo da professionisti nel campo della riparazione.

### **Informazioni sulla classificazione dell'imballaggi**

Scansiona il Qrcode che si trova sull'imballo del prodotto per trovare tutte le informazioni relative all'imballo e come gestirne il suo corretto smaltimento.

Cher client,  
Veuillez lire ce manuel avant d'utiliser l'appareil.

Nous vous remercions d'avoir choisi ce produit. Nous aimerions que vous obteniez une efficacité optimale de ce produit de haute qualité qui a été fabriqué avec une technologie de pointe. À cette fin, lisez attentivement ce manuel et toute autre documentation fournie avant d'utiliser le produit et conservez-les comme référence. Tenez compte de toutes les informations et de tous les avertissements figurant dans le manuel d'utilisation. De cette façon, vous vous protégerez, vous et votre produit, contre les dangers qui peuvent survenir.

Conservez le manuel d'utilisation. En cas de revente de l'appareil, veuillez également joindre la documentation fournie.





Les symboles suivants sont utilisés dans le manuel d'utilisation :

 Il s'agit d'un danger qui peut entraîner la mort ou des blessures.

**AVERTISSEMENT** Un danger qui peut causer des dommages matériels au produit ou à son environnement

 Informations importantes ou conseils utiles sur le fonctionnement.









 Lisez le manuel d'utilisation.

 <b>INFORMATIONS</b>	
 <b>SUPPLIER'S NAME</b> <b>MODEL IDENTIFIER</b> (*)	<p>Vous pouvez accéder aux informations relatives au modèle telles que sauvegardées dans la base de données des produits en entrant le site internet suivant et en recherchant l'identifiant de votre modèle (*) qui se trouve sur la vignette énergie</p> <p><a href="https://eprel.ec.europa.eu/">https://eprel.ec.europa.eu/</a></p>
 	

---

## **1 Consignes de sécurité 3**

---

-  1.1 Utilisation prévue ..... 3
-  1.3 Sécurité électrique ..... 4
-  1.4 Sécurité des transports ..... 4
-  1.5 Sécurité d'installation ..... 4
-  1.6 Sécurité opérationnelle ..... 6
-  1.7 Sécurité de maintenance et de nettoyage ..... 8
-  1.8 HomeWhiz ..... 8
-  1.9 Éclairage ..... 8

## **2 D'environnement sécurité 9**

---

- 2.1 Conformité avec la directive DEEE et mise au rebut des déchets : ..... 9
- 2.2 Conformité avec la directive LdSD : . 9
- 2.3 Information sur l'emballage ..... 9

## **3 Votre réfrigérateur 10**

---

## **4 Installation 11**

---

- 4.1.Éléments à prendre en considération lors du déplacement de votre réfrigérateur ..... 11
- 4.2.Avant de mettre votre réfrigérateur en marche ..... 11
- 4.3.Branchement électrique ..... 11
- 4.4.Mise au rebut de l'emballage ..... 12
- 4.5.Mise au rebut de votre ancien réfrigérateur ..... 12
- 4.6.Disposition et Installation ..... 12

---

## **5 Préparation 13**

---

## **6 Fonctionnement du produit 16**

---

- 6.1.Lumière bleue/HarvestFresh ..... 18
- 6.2.Dégivrage ..... 18
- 6.3.Disposition des denrées ..... 19
- 6.4.Remplacement de l'ampoule ..... 19

## **7 Entretien et nettoyage 20**

---

- 7.1.Prévention des mauvaises odeurs 20
- 7.2.Protection des surfaces en plastique ..... 20

## **8 Dépannage 21**

---

# 1 Consignes de sécurité

- Cette section contient des consignes de sécurité qui vous aideront à vous protéger contre les risques de dommages corporels ou matériels.
- Notre société n'est pas responsable des dommages qui peuvent survenir lorsque ces instructions ne sont pas suivies.

**⚠** Les opérations d'installation et de réparation sont toujours effectuées par le fabricant, un agent de service agréé ou une personne qualifiée désignée par l'importateur.

**⚠** N'utilisez que des pièces et accessoires d'origine.

**⚠** Les pièces de rechange d'origine seront disponibles jusqu'à 10 ans après la date d'achat de l'appareil.

**⚠** Ne pas réparer ou remplacer une partie du produit, sauf si cela est expressément spécifié dans le manuel d'utilisation.

**⚠** N'apportez aucune modification technique au produit.

## **⚠ 1.1 Utilisation prévue**

- Le présent produit ne peut être utilisé à des fins commerciales et ne doit pas être utilisé hors de son usage prévu.

Ce produit est destiné à être utilisé dans les maisons et les lieux intérieurs.

Par exemple :

- Cuisines du personnel dans les magasins, bureaux et autres environnements de travail,
- Exploitations agricoles,
- Zones utilisées par les clients dans les hôtels, motels et autres types d'hébergement,
- Hôtels de type Bed & Breakfast, pensionnats,
- Applications telles que la restauration

Évitez d'utiliser ce produit en extérieur, sur un bateau, un balcon ou une terrasse. Ne pas exposer le produit à la pluie, à la neige, au soleil ou au vent. Le risque d'incendie est bien présent !

## **⚠ 1.2 Sécurité des enfants, des personnes vulnérables et des animaux domestiques**

- Cet appareil peut être utilisé par des enfants âgés d'au moins 8 ans et par des personnes ayant des capacités physiques, sensorielles ou mentales réduites ou dénuées d'expérience ou de connaissance, s'ils (si elles) sont correctement surveillé(es) ou si des instructions relatives à l'utilisation de l'appareil en toute sécurité leur ont été données et si les risques encourus ont été appréhendés. Les enfants ne doivent pas jouer avec l'appareil. Le nettoyage et l'entretien par l'utilisateur doivent pas être effectués par des enfants sans surveillance.
- Les produits électriques sont dangereux pour les enfants et les animaux domestiques. Les enfants et les animaux ne doivent pas jouer avec, grimper ou entrer dans le produit.
- Le nettoyage et l'entretien des utilisateurs sont interdits aux enfants, sauf s'ils sont surveillés par quelqu'un.
- Gardez les matériaux d'emballage hors de portée des enfants. Le risque de blessure et d'étouffement est bien présent !
- Avant de se débarrasser du produit ancien ou obsolète :

**1.** Débranchez le produit en le saisissant par la prise.

**2.** Coupez le câble d'alimentation et retirez-le de l'appareil.

## Consignes de sécurité

**3.** Ne retirez pas les étagères ou les tiroirs afin qu'il soit plus difficile pour les enfants d'entrer dans le produit.

**4.** Enlever les portes.

**5.** Gardez le produit de manière à ce qu'il ne bascule pas.

**6.** Ne laissez pas les enfants jouer avec l'ancien produit.

- Ne jetez jamais le produit au feu, cela pourrait entraîner une explosion !
- S'il y a un verrou sur la porte du produit, la clé doit être gardée hors de la portée des enfants.

### 1.3 Sécurité électrique

- Le produit doit être débranché pendant les procédures d'installation, d'entretien, de nettoyage, de réparation et de déplacement.
- Si le câble d'alimentation est endommagé, il doit être remplacé par une personne qualifiée désignée par le fabricant, l'agent de service autorisé ou l'importateur afin d'éviter tout danger potentiel.
- Ne comprimez pas le câble d'alimentation sous ou derrière le produit. Ne placez pas d'objets lourds sur le câble d'alimentation. Le câble d'alimentation ne doit pas être trop plié, pincé ou entrer en contact avec une source de chaleur.
- N'utilisez pas de rallonges, de multiprises ou d'adaptateurs pour faire fonctionner le produit.
- Les multiprises ou les sources d'alimentation portables peuvent surchauffer et provoquer un incendie. Par conséquent, ne gardez aucune prise multiple derrière ou près du produit.
- La prise doit être facilement accessible. En cas d'impossibilité,

l'installation électrique à laquelle le produit est connecté doit comporter un dispositif (tel qu'un fusible, un interrupteur, un disjoncteur, etc.) conforme à la réglementation électrique et qui déconnecte tous les pôles du réseau.

- Il ne faut pas toucher la prise de courant avec les mains mouillées.
- Ne Pas retirer la prise de courant en tirant sur le câble d'alimentation

### 1.4 Sécurité des transports

- Le produit est lourd ; ne le déplacez pas seul.
- Ne tenez pas sa porte lorsque vous déplacez le produit.
- Assurez-vous de ne pas endommager le système de refroidissement ou la tuyauterie pendant le transport. Si la tuyauterie est endommagée, n'utilisez pas le produit et appelez l'agent de service agréé.

### 1.5 Sécurité d'installation

- Adressez-vous à l'agent de service agréé pour l'installation du produit. Pour que le produit soit prêt à l'emploi, vérifiez les informations contenues dans le manuel de l'utilisateur pour vous assurer que les installations d'électricité et d'eau sont adaptées. En cas contraire, appelez un électricien et un plombier qualifiés pour prendre les dispositions nécessaires. Dans le cas contraire, il y a risque de choc électrique, d'incendie, de problèmes avec le produit ou de blessures !

## Consignes de sécurité

- Avant de procéder à l'installation, vérifiez si le produit présente des défauts. Si le produit est endommagé, ne le faites pas installer.
  - Déposez le produit sur une surface propre, plane et solide et équilibrez-le à l'aide de pieds réglables. Dans le cas contraire, le produit peut se renverser et provoquer des blessures.
  - Il faut que le lieu d'installation soit sec et bien ventilé. Il ne faut pas placer de tapis, de moquettes ou de couvertures similaires sous le produit. Le manque de ventilation fait courir un risque d'incendie !
  - Il ne faut pas couvrir ou bloquer les ouvertures de ventilation. Dans le cas contraire, la consommation d'énergie augmente et votre produit risque d'être endommagé.
  - Il ne faut pas que le produit soit connecté à des systèmes d'alimentation tels que les alimentations solaires. Dans le cas contraire, votre produit risque d'être endommagé par des changements de tension soudains !
  - Plus un réfrigérateur contient de réfrigérant, plus l'emplacement d'installation doit être grand. Si le lieu d'installation est trop petit, un mélange inflammable de réfrigérant et d'air s'accumulera en cas de fuite de réfrigérant dans le système de refroidissement. L'espace requis pour 8 gr de réfrigérant est de 1 m<sup>3</sup> minimum La quantité de réfrigérant dans votre produit est indiquée sur l'étiquette de type.
  - Il ne faut pas installer le produit dans des endroits exposés à la lumière directe du soleil et il faut le tenir éloigné des sources de chaleur telles que les plaques de cuisson, les radiateurs, etc.
- S'il est inévitable d'installer le produit à proximité d'une source de chaleur, une plaque isolante appropriée doit être utilisée entre les deux et les distances minimales suivantes doivent être respectées par rapport à la source de chaleur :
- Distance minimale de 30 cm des sources de chaleur telles que les plaques de cuisson, les fours, les appareils de chauffage ou les poêles,
  - Minimum 5 cm des fours électriques.
- La classe de protection de votre produit est de type I. Branchez le produit dans une prise de terre conforme aux valeurs de tension, de courant et de fréquence indiquées sur la plaque signalétique du produit. La prise doit être équipée d'un disjoncteur de 10 A - 16 A. Notre société n'est pas responsable des dommages qui pourraient survenir lorsque le produit est utilisé sans mise à la terre et sans connexion électrique conformément aux réglementations locales et nationales.
  - Le produit ne doit pas être branché pendant l'installation. Dans le cas contraire, il y a risque de choc électrique et de blessure !
  - Il ne faut pas brancher le produit dans des prises qui sont desserrées, disloquées, cassées, sales, grasseuses ou qui risquent d'entrer en contact avec de l'eau.
  - Faites passer le câble d'alimentation et les tuyaux (le cas échéant) du produit de manière à ce qu'ils ne risquent pas de trébucher.



## Consignes de sécurité

- L'exposition des pièces sous tension ou du câble d'alimentation à l'humidité peut provoquer un court-circuit. Par conséquent, n'installez pas le produit dans des endroits tels que les garages ou les buanderies où l'humidité est élevée ou l'eau peut éclabousser. Si le réfrigérateur est mouillé par de l'eau, débranchez-le et appelez l'agent de service agréé.
- Ne connectez jamais votre réfrigérateur à des appareils à économie d'énergie. Ces systèmes sont nocifs pour votre produit.

### 1.6 Sécurité opérationnelle

- Il ne faut jamais utiliser de solvants chimiques sur le produit. Cela pourrait entraîner une explosion !
- Au cas où le produit fonctionnerait mal, débranchez-le et ne le faites pas fonctionner tant qu'il n'a pas été réparé par le service après-vente agréé. Il y a un risque de choc électrique !
- Il ne faut pas placer de sources de flamme (bougies allumées, cigarettes, etc.) sur ou à proximité du produit.
- Ne montez pas sur le produit. Le risque de tomber et de se blesser est bien présent !
- Il ne faut pas endommager les tuyaux du système de refroidissement avec des objets pointus ou pénétrants. Le fluide frigorigène qui peut sortir lorsque les tuyaux, les extensions de tuyaux ou les revêtements de surface sont percés provoque des irritations de la peau et des lésions oculaires.
- Il ne faut pas placer ou utiliser d'appareils électriques à l'intérieur du réfrigérateur/congélateur profond, sauf si le fabricant le recommande.
- Veillez à ne pas vous coincer les mains ou toute autre partie de votre corps dans les pièces mobiles à l'intérieur du réfrigérateur. Faites attention à ne pas serrer vos doigts entre la porte et le réfrigérateur. Soyez prudent lorsque vous ouvrez et fermez la porte, surtout s'il y a des enfants autour.
- Ne mangez jamais de crème glacée, de glaçons ou d'aliments surgelés juste après les avoir sortis du réfrigérateur. Le risque d'engelures est bien présent !
- Il faut éviter de toucher les parois intérieures ou les parties métalliques du congélateur ou les aliments qui y sont stockés lorsque vous avez les mains mouillées. Le risque d'engelures est bien présent !
- Il ne faut pas placer dans le compartiment congélateur des boîtes ou des bouteilles contenant des boissons gazeuses ou des liquides congelables. Les boîtes et les bouteilles peuvent éclater. Le risque de blessures et de dommages matériels est bien présent !
- Il ne faut pas placer ou utiliser de sprays inflammables, de matériaux inflammables, de glace sèche, de substances chimiques ou de matériaux thermosensibles similaires à proximité du réfrigérateur. Le risque d'incendie et d'explosion est bien présent !
- Il ne faut pas stocker dans votre produit des matières explosives qui contiennent des matières inflammables, comme les bombes aérosols.

## Consignes de sécurité

- Il ne faut pas placer des récipients remplis de liquide sur le produit. Les éclaboussures d'eau sur une partie électrique peuvent provoquer un choc électrique ou un risque d'incendie.
- Ce produit n'est pas destiné à conserver des médicaments, du plasma sanguin, des préparations de laboratoire ou des substances et produits médicaux similaires soumis à la directive sur les produits médicaux.
- Le fait d'utiliser le produit contre sa destination peut entraîner la détérioration ou l'altération des produits stockés à l'intérieur de celui-ci.
- Il faut éviter de regarder cette lumière avec des outils optiques car votre réfrigérateur est équipé d'une lumière bleue. Il ne faut pas fixer directement la lampe LED UV pendant une longue période. La lumière ultraviolette peut provoquer une fatigue oculaire.
- Il ne faut pas surcharger le produit. Des objets dans le réfrigérateur peuvent tomber lorsque la porte est ouverte, provoquant des blessures ou des dommages. Des problèmes similaires peuvent survenir si un objet est placé sur le produit.
- Afin d'éviter les blessures, assurez-vous d'avoir nettoyé toute la glace et l'eau qui ont pu tomber ou éclabousser le sol.
- Changez la position des Balconnets / porte-bouteilles sur la porte de votre réfrigérateur uniquement lorsqu'ils sont vides. Le risque de blessure est bien présent !
- Il ne faut pas placer d'objets qui peuvent tomber ou basculer sur le produit. Ces objets peuvent tomber lors de l'ouverture de la porte et provoquer des blessures et / ou des dommages matériels.
- Il ne faut pas frapper ou exercer une force excessive sur les surfaces vitrées. Le verre brisé peut provoquer des blessures et / ou des dommages matériels.
- Le système de refroidissement de votre produit contient du réfrigérant R600a ; Le type de réfrigérant utilisé dans le produit est indiqué sur l'étiquette type. Ce réfrigérant est inflammable. Par conséquent, faites attention à ne pas endommager le système de refroidissement ou la tuyauterie pendant l'utilisation du produit. Si la tuyauterie est endommagée :
  - Il ne faut pas toucher le produit ni le câble d'alimentation,
  - Tenez le produit à l'écart des sources dangereuses qui pourraient provoquer un incendie du produit
  - Aérez la zone où se trouve le produit. Il ne faut pas utiliser de ventilateurs.
  - Appelez l'agent de service autorisé.
- Si le produit est endommagé et que vous voyez une fuite de réfrigérant, veuillez vous éloigner du réfrigérant. Le réfrigérant peut provoquer des gelures en cas de contact avec la peau.

## Consignes de sécurité

### Pour les produits avec distributeur d'eau / machine à glaçons

- N'utilisez que de l'eau potable. Il ne faut pas remplir le réservoir d'eau avec des liquides - tels que des jus de fruits, du lait, des boissons gazeuses ou des boissons alcoolisées - qui ne conviennent pas à l'utilisation dans le distributeur d'eau.
- Le risque pour la santé et la sécurité est bien présent !
- Il ne faut pas laisser les enfants jouer avec le distributeur d'eau ou la machine à glace (Icematic) afin d'éviter les accidents ou les blessures.
- Il ne faut pas insérer les doigts ou d'autres objets dans le trou du distributeur d'eau, le canal d'eau ou le récipient de la machine à glace. Le risque de blessure ou de dommage matériel est bien présent !

### 1.7 Sécurité de maintenance et de nettoyage

- Il ne faut pas tirer sur la poignée de la porte si vous devez déplacer le produit pour le nettoyer. En cas de force excessive exercée sur la poignée, celle-ci peut se briser et causer des blessures.
- Il ne faut pas vaporiser ou verser de l'eau sur ou à l'intérieur du produit pour le nettoyer. Le risque d'incendie et de choc électrique est bien présent !

- Il ne faut pas utiliser d'outils tranchants ou abrasifs pour nettoyer le produit. Il ne faut pas utiliser de produits d'entretien ménager, de détergent, de gaz, d'essence, de diluant, d'alcool, de vernis, etc.
- Utilisez uniquement des produits de nettoyage et d'entretien à l'intérieur du produit qui ne sont pas nocifs pour les aliments.
- Il ne faut jamais utiliser de la vapeur ou des nettoyeurs à vapeur pour nettoyer ou décongeler le produit. La vapeur entre en contact avec les pièces sous tension de votre réfrigérateur, provoquant un court-circuit ou un choc électrique !
- Assurez-vous qu'aucune eau ne pénètre dans les circuits électroniques ou les éléments d'éclairage du produit.
- Utilisez un chiffon propre et sec pour essuyer les matières étrangères ou la poussière sur les broches de la fiche. Il ne faut pas utiliser un chiffon humide ou mouillé pour nettoyer la prise. Le risque d'incendie et de choc électrique est bien présent !

### 1.8 HomeWhiz

- Quand vous faites fonctionner votre produit par l'application HomeWhiz, il vous faut respecter les avertissements de sécurité même lorsque vous vous éloignez du produit. Vous devez également suivre les avertissements de l'application.

### 1.9 Éclairage

- Appelez le service autorisé lorsqu'il est nécessaire de remplacer la LED / ampoule utilisée pour l'éclairage.

## 2 D'environnement sécurité

### 2.1 Conformité avec la directive DEEE et mise au rebut des déchets :

Ce produit est conforme à la directive DEEE (2012/19/UE) de l'Union européenne). Ce produit porte un symbole de classification pour la mise au rebut des équipements électriques et électroniques (DEEE).



Ce symbole indique que ce produit ne doit pas être jeté avec les déchets ménagers à la fin de sa vie utile. Les appareils usagés doivent être retournés au point

de collecte officiel destiné au recyclage des appareils électriques et électroniques. Pour trouver ces systèmes de collecte, veuillez contacter les autorités locales ou le détaillant auprès duquel vous avez acheté le produit. Chaque ménage joue un rôle important dans la récupération et le recyclage des appareils ménagers usagés. L'élimination appropriée des appareils usagés aide à prévenir les conséquences négatives potentielles pour l'environnement et la santé humaine.

### 2.2 Conformité avec la directive LdSD :

L'appareil que vous avez acheté est conforme à la directive LdSD (2011/65/UE) de l'Union européenne. Il ne comporte pas les matériels dangereux et interdits mentionnés dans la directive.

### 2.3 Information sur l'emballage



L'emballage du produit est composé de matériaux recyclables, conformément à notre réglementation nationale.

Ne jetez pas les éléments d'emballage avec les déchets domestiques et autres déchets. Déposez-les dans un des points de collecte d'éléments d'emballage que vous indiquera l'autorité locale dont vous dépendez.

## 3 Votre réfrigérateur

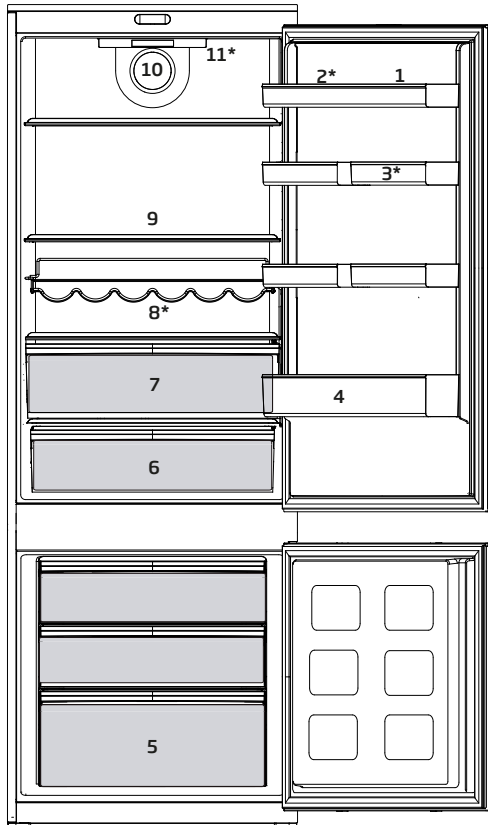

1. Balconnet de porte du compartiment réfrigéré
2. Porte-œuf
3. Balconnet de porte
4. Balconnet porte bouteilles
5. Compartiment de congélation
6. Bac à légumes
7. Bac à légumes ou compartiment fraîcheur
8. Clayettes porte-bouteilles
9. Étagère en verre du compartiment réfrigéré
10. Ventilateur
11. Affichage et éclairage du contrôleur

**Peut ne pas être applicable pour tous les modèles**



**\*En option :** Les images présentées dans ce manuel sont fournies à titre indicatif et elles peuvent ne pas correspondre exactement à votre appareil. Si votre appareil ne dispose pas des parties citées, alors l'information s'applique à d'autres modèles.

## 4 Installation

 A lisez d'abord la section « Consignes de sécurité » !

### AVERTISSEMENT:

Dans l'hypothèse ou l'information contenue dans ce manuel n'a pas été prise en compte par l'utilisateur, le fabricant ne sera aucunement responsable en cas de problèmes.



### 4.1.Éléments à prendre en considération lors du déplacement de votre réfrigérateur

**1.** Votre réfrigérateur doit être débranché.

Avant le transport de votre réfrigérateur, vous devez le vider et le nettoyer. Avant d'emballer votre réfrigérateur, vous devez fixer ses étagères, bac, accessoires, etc, avec du ruban adhésif afin de les protéger contre les chocs.

**2.** L'emballage doit être solidement attaché avec du ruban adhésif épais ou avec un cordage solide. La réglementation en matière de transport et de marquage de l'emballage doit être strictement respectée.

**3.** L'emballage et les matériaux de protection d'emballage doivent être conservés pour les éventuels transports ou déplacements à venir.

### 4.2.Avant de mettre votre réfrigérateur en marche

Vérifiez les points suivants avant de commencer à utiliser votre réfrigérateur

**1.** Nettoyez l'intérieur du réfrigérateur tel qu'indiqué dans la section « Entretien et nettoyage ».

**2.** Insérez la prise du réfrigérateur dans la prise murale. Lorsque la porte du réfrigérateur est ouverte, la lampe interne du réfrigérateur s'éclaire.

**3.** Lorsque le compresseur commence à fonctionner, il émettra un son. Le liquide et les gaz intégrés au système du réfrigérateur peuvent également faire du bruit, que le compresseur soit en marche ou non. Ceci est tout à fait normal.

**4.** Les parties antérieures du réfrigérateur peuvent chauffer. Ce phénomène est normal. Ces zones doivent en principe être chaudes pour éviter tout risque de condensation.

### 4.3.Branchement électrique

Branchez votre réfrigérateur à une prise électrique protégée par un fusible ayant une capacité appropriée.

Important :

- Le branchement doit être conforme aux normes en vigueur sur le territoire national.
- La fiche du câble d'alimentation doit être facilement accessible après installation.
- La sécurité électrique du réfrigérateur n'est assurée que si le système de mise à la terre de votre domicile est conforme aux normes en vigueur.
- La tension indiquée sur l'étiquette située sur la paroi gauche interne de votre produit doit correspondre à celle fournie par votre réseau électrique.
- **Les rallonges et prises multivoies ne doivent pas être utilisés pour brancher l'appareil.**

### AVERTISSEMENT:

Un câble d'alimentation endommagé doit être remplacé par un électricien qualifié.



**AVERTISSEMENT:**

L'appareil ne doit pas être mis en service avant d'être réparé ! Cette précaution permet d'éviter tout risque de choc électrique!

## 4.4. Mise au rebut de l'emballage

Les matériaux d'emballage peuvent être dangereux pour les enfants. Tenez les matériaux d'emballage hors de portée des enfants ou jetez-les conformément aux consignes établies par les autorités locales en matière de déchets. Ne les jetez pas avec les déchets domestiques, déposez-les dans les centres de collecte désignés par les autorités locales.

L'emballage de votre appareil est produit à partir de matériaux recyclables.

## 4.5. Mise au rebut de votre ancien réfrigérateur

Débarrassez-vous de votre ancien réfrigérateur sans nuire à l'environnement.

- Vous pouvez consulter le service après-vente agréé ou le centre chargé de la mise au rebut dans votre municipalité pour en savoir plus sur la mise au rebut de votre produit.

Avant de procéder à la mise au rebut de votre machine, coupez la prise électrique et, le cas échéant, tout verrouillage susceptible de se trouver sur la porte. Rendez-les inopérants afin de ne pas exposer les enfants à d'éventuels dangers.

## 4.6. Disposition et Installation

**AVERTISSEMENT:**

Si la porte d'entrée de la pièce où sera installé le réfrigérateur n'est pas assez large pour laisser passer le réfrigérateur, appelez le service après-vente qui retirera les portes du réfrigérateur et le fera entrer latéralement dans la pièce.

1. Installez le réfrigérateur dans un emplacement qui permette une utilisation pratique.
2. Maintenez le réfrigérateur éloigné de toutes sources de chaleur, des endroits humides et de la lumière directe du soleil.
3. Une ventilation d'air autour du réfrigérateur doit être aménagée pour obtenir un fonctionnement efficace. Si le réfrigérateur est placé dans un enfoncement du mur, il doit y avoir un espace d'au moins 5 cm avec le plafond et d'au moins 5 cm avec le mur. Ne placez pas l'appareil sur des revêtements tels qu'un tapis ou de la moquette.
4. Placez le réfrigérateur sur une surface plane afin d'éviter les à-coups.

**AVERTISSEMENT :**

Ne pas utiliser de prises à rallonge ni de transformateurs alimentations de charge, ni de produits fonctionnant avec des piles lithium-ion à proximité du compresseur, car ceux-ci pourraient surchauffer.

## 5 Préparation

- !** A lisez d'abord la section « Consignes de sécurité » !
- Pour un appareil amovible, cet appareil de réfrigération n'est pas conçu pour être utilisé comme un appareil à encastrer.
  - Votre réfrigérateur doit être installé à au moins 30 cm des sources de chaleur telles que les plaques de cuisson, les fours, appareils de chauffage ou cuisinières, et à au moins 5 cm des fours électriques. De même, il ne doit pas être exposé à la lumière directe du soleil.
  - Veuillez vous assurer que l'intérieur de votre appareil est soigneusement nettoyé.
  - La température ambiante de la pièce où vous installez le réfrigérateur doit être d'au moins -5°C. Faire fonctionner l'appareil sous des températures inférieures n'est pas recommandé et pourrait nuire à son efficacité.
  - Si deux réfrigérateurs sont installés côte à côte, ils doivent être séparés par au moins 2 cm.
  - Lorsque vous faites fonctionner le réfrigérateur pour la première fois, assurez-vous de suivre les instructions suivantes pendant les six premières heures.
  - La porte ne doit pas être ouverte fréquemment.
  - Le réfrigérateur doit fonctionner à vide, sans denrées à l'intérieur.
  - Ne débranchez pas le réfrigérateur. Si une panne de courant se produit, veuillez vous reporter aux avertissements dans la section « Solutions recommandées aux problèmes ».
  - L'emballage et les matériaux de protection d'emballage doivent être conservés pour les éventuels transports ou déplacements à venir.
  - Les paniers/tiroirs fournis avec le compartiment rafraîchissement doivent être utilisés de manière continue pour une consommation énergétique minimale et de meilleures conditions de conservation.
  - Le contact entre le capteur de température et les denrées alimentaires à l'intérieur du compartiment de congélation peut augmenter la consommation énergétique de l'appareil. Pour cette raison, les contacts avec les capteurs doivent être évités.
  - Dans certains modèles, le tableau de bord s'éteint automatiquement 5 minutes après la fermeture de la portière. Il est réactivé à l'ouverture de la portière ou lorsqu'on appuie sur n'importe quelle touche.
  - En raison des variations de température dues à l'ouverture ou à la fermeture de la porte de l'appareil en fonctionnement, il est normal que la condensation se forme sur la porte, les étagères ou les récipients en verre.



## Réversibilité des portes

Procédez dans l'ordre numérique

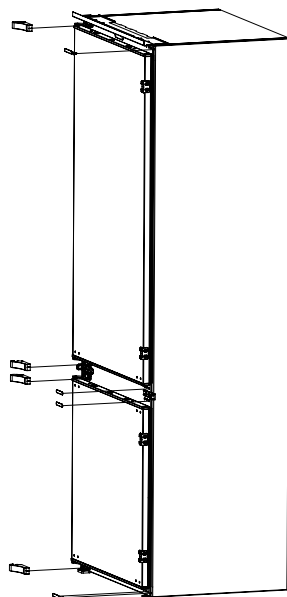
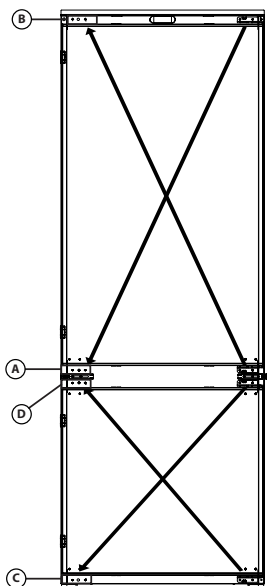
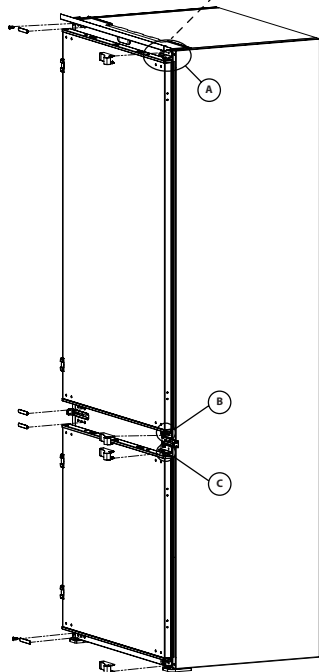
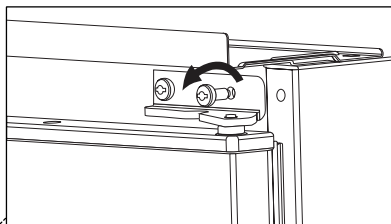

## 5 Préparation

### Réversibilité des portes

Procédez dans l'ordre numérique

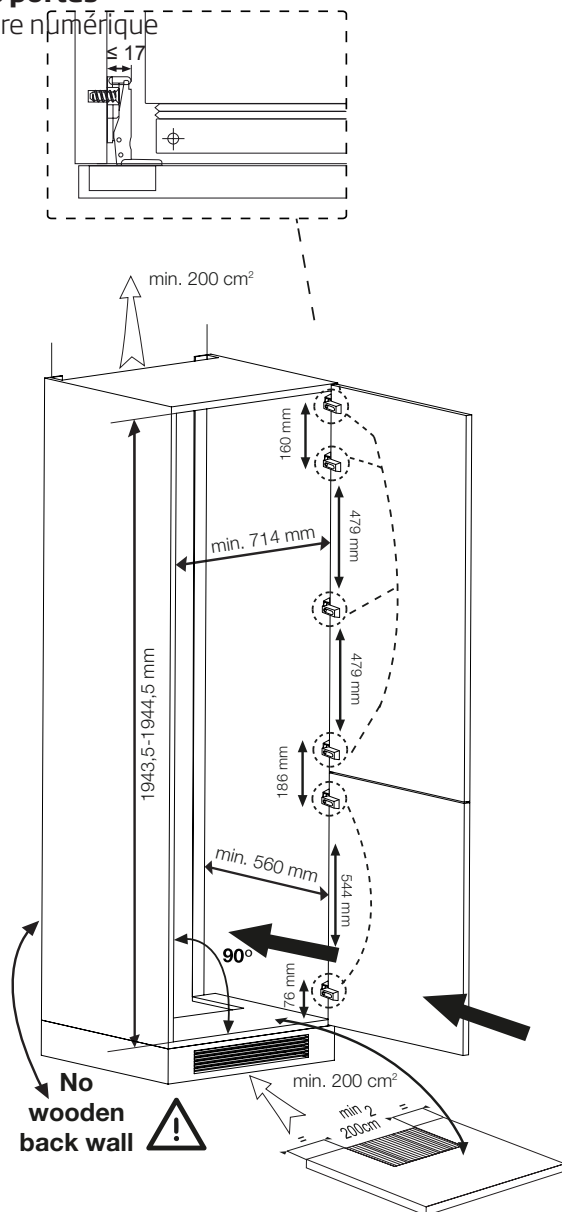

La consommation d'énergie indiquée repose sur une profondeur d'armoire de 575 mm. L'armoire fonctionnera correctement à une profondeur d'armoire de 560 mm minimum. Cependant, il consommera aussi un peu plus d'énergie.

## 6 Fonctionnement du produit

 A lisez d'abord la section « Consignes de sécurité » !

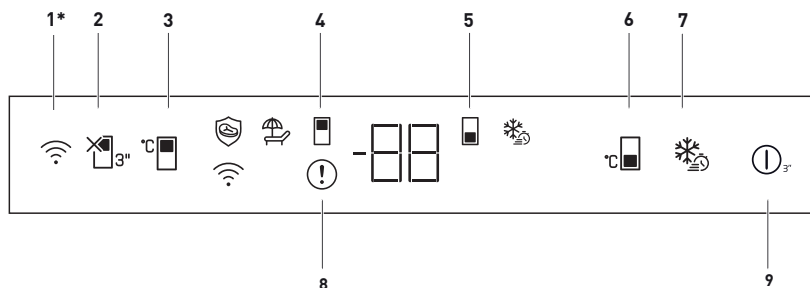

### 1. Clé sans fil

Cette clé est utilisée pour établir une connexion sans fil avec votre produit via l'application mobile HomeWhiz.

Lorsque la touche est enfoncée pendant une longue période (3 secondes), le symbole de connexion sans fil sur l'écran clignote lentement (avec des intervalles de 0,5 seconde). Le réseau domestique est initialisé sur le produit de cette façon.

Après avoir établi une connexion sans fil avec le produit, le symbole de connexion sans fil (  ) s'allume en continu.

Lorsque la connexion initiale est établie, vous pouvez activer/désactiver la connexion en appuyant brièvement sur cette touche. Le symbole de connexion sans fil doit clignoter rapidement (à intervalles de 0,2 seconde) jusqu'à ce que la connexion soit établie. Lorsque la connexion est active, le symbole du réseau sans fil s'allume en permanence.

En cas d'impossibilité d'établir la connexion pendant une longue période, vérifiez vos paramètres de connexion et reportez-vous

à la section «Dépannage» fournie dans le manuel de l'utilisateur.

L'application HomeWhiz doit être utilisée pour la connexion sans fil. Les étapes d'installation sont décrites sur la demande lors de l'installation.

Vous pouvez accéder à la demande en lisant le code QR disponible sur l'étiquette HomeWhiz apposée sur le produit.

L'application est proposée par l'App Store pour les appareils IOS, et par le Play Store pour les appareils Android.

Visitez le site <https://www.homewhiz.com/> pour des informations détaillées.

### 2. Touche de la fonction vacances

Appuyez sur la touche pendant 3 secondes pour activer la fonction vacances. Le mode vacances est activé et le symbole des vacances (  ) est illuminé. « - - » doit être affiché sur l'indicateur de température du compartiment de refroidissement et le compartiment de refroidissement n'effectue pas de refroidissement actif. Vous ne devez pas

### Peut ne pas être applicable pour tous les modèles



**\*Facultatif :** Les chiffres présentés dans ce guide sont à titre indicatif et peuvent ne pas correspondre à votre appareil. Si votre appareil ne dispose pas des parties citées, alors l'information s'applique à d'autres modèles.

## 6 Fonctionnement du produit

conserver vos aliments dans le compartiment réfrigéré lorsque cette fonction est activée. Les autres compartiments continuent à se refroidir en fonction des températures fixées. Il suffit d'appuyer à nouveau sur la touche pendant 3 secondes pour annuler cette fonction.

### 3. Touche de réglage de la température du compartiment réfrigérateur

Permet de régler la température du compartiment réfrigéré. En appuyant sur cette touche, la température du compartiment de refroidissement peut être réglée à 8,7,6,5,4,3,2 et 1 Celsius.

### 4. Symbole du compartiment réfrigérateur :

Les valeurs de température du compartiment réfrigérateur s'affichent à l'écran lorsque ce symbole est activé.

### 5. Symbole du compartiment congélateur :

Les valeurs de température du compartiment congélateur s'affichent à l'écran lorsque ce symbole est activé.

### 6. Touche de réglage de la température du compartiment congélateur

Le réglage de la température est effectué pour le compartiment réfrigéré. Appuyez sur cette touche pour régler la température du compartiment congélateur à -18, -19, -20, -21, -22, -23, -24 degrés Celsius.

### 7. Touche de congélation rapide

Dès que vous appuyez sur la touche de congélation rapide, le symbole de congélation rapide () s'allume et la fonction de congélation rapide est activée. La température du compartiment de congélation est réglée à -27 Celsius. Appuyez à nouveau sur cette touche pour annuler cette fonction. La fonction

de congélation rapide est automatiquement annulée après 24 heures. Pour congeler une grande partie d'aliments frais, appuyez sur la touche de congélation rapide, avant de mettre les aliments dans le compartiment congélateur.

### 8. Indicateur de panne :

Cet indicateur () doit être activé lorsque votre réfrigérateur ne peut pas assurer un refroidissement adéquat ou en cas d'erreur de capteur. « E » doit être affiché sur l'indicateur de température du compartiment congélation et des chiffres tels que 1,2,3... doivent être affichés sur l'indicateur de température du compartiment réfrigération. Ces chiffres fournissent des informations au service autorisé sur l'erreur qui s'est produite. Un point d'exclamation peut être affiché lorsque vous chargez des aliments chauds dans le compartiment de congélation ou que vous gardez la porte ouverte pendant une longue période. Il ne s'agit pas d'un défaut, cet avertissement est supprimé lorsque la nourriture est refroidie ou lorsque l'on appuie sur une touche quelconque.

### 9. Fonction Marche/Arrêt

Cette fonction () vous permet d'arrêter le réfrigérateur en appuyant dessus pendant 3 secondes. Le réfrigérateur peut être mis en marche en appuyant à nouveau sur le bouton Marche/Arrêt pendant 3 secondes. Lorsque la fonction est activée, tous les indicateurs lumineux s'éteignent.

### 6.1. Lumière bleue/ HarvestFresh

**\*Peut ne pas être disponible sur tous les modèles**

#### À propos de la lumière bleue,

Les fruits et légumes stockés dans les bacs à légumes éclairés par une lumière bleue continuent leur photosynthèse grâce à l'effet de longueur d'onde de la lumière bleue et préservent ainsi leur teneur en vitamine.

#### À propos de HarvestFresh,

Les fruits et légumes conservés dans les bacs à légumes éclairés par la technologie HarvestFresh conservent leurs vitamines plus longtemps grâce aux lumières bleues, vertes, rouges et aux cycles d'obscurité, qui simulent un cycle de jour.

Si vous ouvrez la porte du réfrigérateur lorsque la technologie HarvestFresh a activé la période d'obscurité, le réfrigérateur le détectera automatiquement et activera la lumière bleue, verte ou rouge afin d'éclairer le bac à légumes à votre convenance. Une fois que vous avez fermé la porte du réfrigérateur, la période d'obscurité se poursuit, représentant ainsi la nuit dans un cycle de jour.

### 6.2. Dégivrage

#### A) Compartiment réfrigérateur

Le compartiment réfrigérateur se dégivre automatiquement. L'eau de dégivrage s'écoule dans le tuyau de drainage via un récipient de collecte situé à l'arrière de l'appareil (1). (Voir le schéma). Lors du dégivrage, des gouttelettes d'eau peuvent se former à l'arrière du compartiment réfrigérateur, là où se trouve l'évaporateur scellé. Il peut rester quelques gouttelettes sur le revêtement, et elles peuvent geler à nouveau une fois le dégivrage terminé. Ne laissez rien entrer en contact avec la paroi arrière, car les gouttelettes d'eau peuvent mouiller tout ce qui entre en contact avec cette paroi. Évitez d'utiliser des objets pointus ou à bords tranchants tels que les couteaux ou les fourchettes pour retirer les gouttelettes gelées. Chaque fois que l'eau de dégivrage ne s'écoule pas à partir du circuit de collecte, procédez à une vérification pour vous assurer que le tuyau n'est bloqué par aucune particule alimentaire. Vous pouvez nettoyer le tuyau de drainage en poussant la ventouse en plastique spéciale qui se trouve en bas du tuyau de drainage (2). Si la couche de givre atteint 1/4 po (7 mm), réduisez le réglage (remontez le réglage de 4 à 1) pour relancer le dégivrage automatique.

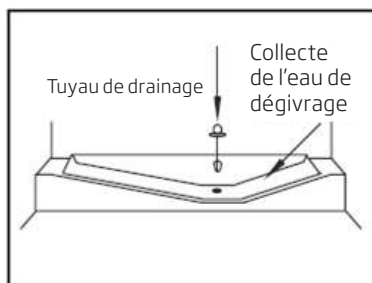

## 6 Fonctionnement du produit

### B) Compartiment congélateur

Le dégivrage est rapide et simple grâce à un bassin de collecte d'eau de dégivrage. Procédez au dégivrage deux fois par an ou lorsque la couche de givre atteint environ 7 mm (1/4 po). Pour démarrer la procédure de dégivrage, mettez l'appareil hors tension en le débranchant de la prise : tirez la fiche de la prise.

Tous les aliments doivent être enveloppés dans plusieurs couches de papier journal et conservés dans un endroit frais (par exemple le réfrigérateur ou le garde-manger).

Vous pouvez placer avec précaution des récipients d'eau tiède dans le congélateur pour accélérer le dégivrage.

Évitez d'utiliser des objets pointus ou à bords tranchants tels que les couteaux ou les fourchettes pour retirer le givre. N'utilisez en aucun cas de sèche-cheveux ni d'autres appareils tels que les chauffages électriques pour le dégivrage.

Nettoyez à l'aide d'une éponge l'eau de dégivrage recueillie au fond du compartiment congélateur. Après le dégivrage, séchez soigneusement l'intérieur.

Insérez la fiche dans la prise murale et allumez l'électricité.

En fonction de la hauteur des bouteilles placées sur l'étagère à bouteilles, il se peut que les bouteilles touchent le porte-bouteilles. Dans ce cas, vous pouvez modifier la position de l'étagère à bouteilles pour qu'elle ne touche pas le porte-bouteilles.

### 6.3. Disposition des denrées

Casier à œufs	Œufs
Clayettes du compartiment de réfrigération	Nourriture dans des casseroles, assiettes couvertes et récipients fermés
Balconnets de la porte du compartiment de réfrigération	Produits ou boissons de petite taille et sous emballage (comme du lait, des jus de fruits ou de la bière)
Bac à légumes	Fruits et légumes

### 6.4. Remplacement de l'ampoule

Pour remplacer la lampe LED du réfrigérateur, veuillez contacter le service après-vente agréé.

Les ampoules de cet appareil d'électroménager ne sont pas adaptées à une utilisation d'éclairage. L'utilisation recherchée de cette lampe et de permettre à l'utilisateur de placer confortablement et en sécurité les aliments dans le réfrigérateur / coffre. Les voyants utilisés dans cet appareil doivent résister aux conditions physiques extrêmes telles que des températures inférieures à -20 °C.

 A lisez d'abord la section « Consignes de sécurité » !

Le nettoyage régulier du produit prolonge sa durée de vie.



**AVERTISSEMENT:** Débranchez l'alimentation avant de nettoyer le réfrigérateur.

- N'utilisez jamais d'outils pointus et abrasifs, de savon, de produits nettoyage domestiques, d'essence, de carburant, du cirage ou des substances similaires pour le nettoyage du produit.
- Faites dissoudre une cuillerée à café de carbonate dans de l'eau. Trempez un morceau de tissu dans cette eau et essorez-le. Nettoyez soigneusement l'appareil avec ce chiffon et ensuite avec un chiffon sec.
- Veillez à ne pas mouiller le logement de la lampe ainsi que d'autres composants électriques.
- Nettoyez la porte à l'aide d'un torchon humide. Retirez tous les aliments de l'intérieur afin de démonter la porte et les étagères du châssis. Relevez les étagères de la porte pour les démonter. Nettoyez et séchez les étagères, puis refixez-les en les faisant glisser à partir du haut.
- N'utilisez pas d'eau contenant du chlore, ou des produits de nettoyage pour les surfaces externes et les pièces chromées de l'appareil. Le chlore entraîne la corrosion de ce type de surfaces métalliques.

- Évitez d'utiliser des objets tranchants ou abrasifs, du savon, des produits ménagers de nettoyage, des détergents, de l'essence, du benzène, de la cire, ect. ; autrement, les marques sur les pièces en plastique pourraient s'effacer et les pièces elles-mêmes pourraient présenter des déformations. Utilisez de l'eau tiède et un torchon doux pour nettoyer et sécher.

### 7.1.Prévention des mauvaises odeurs

À sa sortie d'usine, cet appareil ne contient aucun matériau odorant. Cependant; la conservation des aliments dans des sections inappropriées et le mauvais nettoyage de l'intérieur peuvent donner lieu aux mauvaises odeurs.

Pour éviter cela, nettoyez l'intérieur à l'aide de carbonate dissout dans l'eau tous les 15 jours.

- Conservez les aliments dans des récipients fermés. Des micro-organismes peuvent proliférer des récipients non fermés et émettre de mauvaises odeurs.
- Ne conservez pas d'aliments périmés ou avariés dans le réfrigérateur.

### 7.2.Protection des surfaces en plastique

Si de l'huile se répand sur les surfaces en plastique, il faut immédiatement les nettoyer avec de l'eau tiède, sinon elles seront endommagées.

## 8 Dépannage

Vérifiez la liste suivante avant de contacter le service après-vente. Cela vous permet de gagner du temps et de l'argent. Cette liste contient les problèmes fréquemment rencontrés qui ne sont pas le résultat d'un défaut de fabrication ou d'une mauvaise utilisation des matériaux. Il se peut que votre appareil ne présente pas certaines des caractéristiques décrites ici.

### **Le réfrigérateur ne fonctionne pas.**

- Il peut ne pas être branché comme il se doit. >>> Branchez l'appareil correctement.
- Le fusible de la prise à laquelle votre réfrigérateur est branché ou le fusible principal a peut-être sauté. >>> Vérifiez le fusible.

### **Condensation sur la paroi intérieure du compartiment réfrigérateur. (MULTI ZONE, COOL CONTROL et FLEXI ZONE).**

- La porte peut avoir été ouverte/ fermée fréquemment. Évitez d'ouvrir/ de fermer la porte du réfrigérateur fréquemment.
- L'environnement peut être trop humide. >>> N'installez pas le réfrigérateur à des endroits très humides.
- Les aliments contenant du liquide peuvent avoir été placés au réfrigérateur dans des récipients sans couvercle. >>> Assurez-vous que des aliments contenant du liquide rangés dans des récipients non fermés ne soient pas placés dans le réfrigérateur.
- La porte du réfrigérateur peut avoir été laissée entrouverte. >>> Ne gardez pas longtemps les portes de votre réfrigérateur ouvertes.
- Le thermostat peut avoir été réglé à un niveau très froid. >>> Réglez le thermostat à un niveau approprié.

### **Le compresseur ne fonctionne pas.**

- Le dispositif de protection thermique du compresseur sautera en cas de coupures soudaines du courant ou de débranchement intempestif, en effet la pression du liquide réfrigérant du système de refroidissement ne sera pas équilibrée. Le réfrigérateur recommence à fonctionner normalement après 6 minutes environ. Si le réfrigérateur ne démarre pas à la fin de cette période, veuillez appeler le prestataire de services agréé.
- Le congélateur est en mode dégivrage. >>> Ceci est normal pour un réfrigérateur qui effectue le dégivrage entièrement automatique. Le cycle de dégivrage est effectué périodiquement.
- Le réfrigérateur ne doit pas être branché. >>> Assurez-vous que la fiche est bien insérée dans la prise.
- Les réglages de température peuvent être incorrects. >>> Sélectionnez la valeur de température correcte.
- Panne de courant possible. >>> Le réfrigérateur commence à fonctionner normalement une fois que l'alimentation est rétablie.

### **Le niveau sonore augmente lorsque le réfrigérateur est en marche.**

- Les performances de fonctionnement du réfrigérateur peuvent varier en fonction des variations de température ambiante. Cela est normal et n'est pas un défaut.

### **Le réfrigérateur fonctionne fréquemment ou pendant de longues périodes.**



## Dépannage

- Votre nouveau réfrigérateur est peut-être plus grand que l'ancien. Les grands réfrigérateurs durent plus longtemps.
- La température de la pièce est probablement élevée. >>> Il est normal que l'appareil fonctionne plus longtemps dans des environnements chauds.
- Il se peut que le réfrigérateur ait été branché ou chargé d'aliments. >>> Il faut plus de temps à l'appareil pour atteindre la température réglée lorsqu'il vient d'être branché ou chargé. Ce phénomène est normal.
- De grandes quantités d'aliments chauds ont peut-être été mises au réfrigérateur récemment. >>> Ne placez pas les aliments chauds dans le réfrigérateur.
- Les portes peuvent avoir été ouvertes fréquemment ou laissées entrouvertes depuis longtemps. >>> L'air chaud qui pénètre dans le réfrigérateur le fait fonctionner plus longtemps. N'ouvrez pas les portes fréquemment.
- Les portes des compartiments congélateur et réfrigérateur ont été laissées entrouvertes. >>> Assurez-vous que les portes sont bien fermées.
- L'appareil peut être réglé à une température très basse. >>> Réglez la température du réfrigérateur à un degré plus chaud et patientez que l'appareil atteigne ce niveau de température.
- Le joint de porte du réfrigérateur ou du compartiment congélateur peut être sale, usé, brisé ou mal fixé. >>> Nettoyez ou remplacez le joint. Tout joint endommagé/brisé fait fonctionner le réfrigérateur pendant une période de temps plus longue afin de conserver la température actuelle.
- La température du compartiment réfrigérateur peut être réglée à une température très élevée. >>> Le réglage du compartiment réfrigérant a un effet sur la température du congélateur. Modifiez la température du réfrigérateur ou du compartiment congélateur jusqu'à ce que la température du réfrigérateur ou du compartiment congélateur atteigne un niveau adéquat.
- Les portes peuvent avoir été ouvertes fréquemment ou laissées entrouvertes depuis longtemps. >>> N'ouvrez pas les portes fréquemment.
- La porte a peut-être été laissée entrouverte. >>> Fermez complètement la porte.
- Le réfrigérateur était peut-être tout simplement branché ou chargé d'aliment. >>> Ce phénomène est normal. Il faut plus de temps à l'appareil pour atteindre la température réglée lorsqu'il vient d'être branché ou chargé.
- De grandes quantités d'aliments chauds ont peut-être été mises au réfrigérateur récemment. >>> Ne placez pas les aliments chauds dans le réfrigérateur.

### Vibrations ou bruits.

- Le plancher peut ne pas être stable ou de niveau. >>> Si le réfrigérateur vibre légèrement, ajustez l'alimentation pour l'équilibrer. Assurez-vous que le sol est de niveau et capable de supporter le poids du réfrigérateur.
- Les objets placés sur le réfrigérateur peuvent causer du bruit. >>> Retirez tout objet placé sur le réfrigérateur.

### Le réfrigérateur produit des bruits semblables à de l'eau qui coule ou à la pulvérisation d'un liquide.

- Les écoulements de liquide et de gaz surviennent conformément aux principes de fonctionnement du réfrigérateur. >>> Ce phénomène est normal et n'est pas considéré comme un défaut.

## Dépannage

### **La température du réfrigérateur est adéquate, mais la température du congélateur est très basse.**

- La température du compartiment congélateur peut être réglée à une valeur très basse. > > Réglez la température du compartiment congélateur à une valeur supérieure et vérifiez.

### **La température du congélateur est adéquate, mais la température du réfrigérateur est très basse.**

- Le réfrigérateur est réglé à une température très basse. > > Réglez la température du réfrigérateur à un degré supérieur et vérifiez.

### **Les denrées conservées dans les tiroirs du compartiment de réfrigération sont congelées.**

- La température du compartiment réfrigérateur peut être réglée à une valeur très élevée. > > Réglez la température du compartiment réfrigérateur à une valeur inférieure et vérifiez.

### **La température dans le réfrigérateur ou le congélateur est très élevée.**

### **Le réfrigérateur émet un sifflement.**

- Votre appareil est doté de ventilateurs qui servent à le refroidir. Cela est normal et n'est pas un défaut.

### **L'humidité s'accumule sur les parois intérieures du réfrigérateur.**

- Un temps chaud et humide augmente la formation de givre et de condensation. Cela est normal et n'est pas un défaut.
- Les portes peuvent avoir été ouvertes fréquemment ou laissées entrouvertes depuis longtemps. > > N'ouvrez pas les portes fréquemment. Fermez les portes, si elles sont ouvertes.
- La porte a peut-être été laissée entrouverte. > > Fermez complètement la porte.

### **L'humidité est présente sur la surface extérieure du réfrigérateur ou entre les portes.**

- L'air peut être humide. C'est tout à fait normal par temps humide. > > La condensation disparaît une fois que le taux d'humidité diminue.
- L'espace présent entre deux portes du réfrigérateur peut présenter de l'humidité si vous utilisez rarement votre appareil. Ce phénomène est normal. Cette humidité disparaît en cas d'utilisation fréquente du réfrigérateur.

## Dépannage

### L'intérieur du réfrigérateur dégage une mauvaise odeur.

- L'appareil n'a peut-être pas été nettoyé régulièrement. Nettoyez l'intérieur du réfrigérateur avec une éponge, de l'eau tiède ou de l'eau gazeuse.
- Certains récipients ou matériaux d'emballage peuvent provoquer des odeurs. >>> Utilisez un autre récipient ou du matériel d'emballage d'une autre marque.
- Les aliments peuvent avoir été mis au réfrigérateur dans des récipients sans couvercle. >>> Conservez les aliments dans des récipients fermés. Les micro-organismes émis par les récipients sans couvercle peuvent provoquer des odeurs désagréables.
- Sortez les aliments périmés ou abîmés du réfrigérateur.

### Il est impossible de fermer la porte.

- Des récipients peuvent empêcher la porte de se fermer. >>> Repérez les emballages qui obstruent la porte.
- Le réfrigérateur peut être instable sur le sol. >>> Ajustez les pieds du réfrigérateur au besoin pour le garder en équilibre.
- Le plancher peut ne pas être de niveau ou solide. >>> Assurez-vous que le plancher est de niveau et qu'il peut supporter le poids du réfrigérateur.

### Les bacs à légumes sont coincés.

- Les aliments peuvent toucher la paroi supérieure du bac à légumes. >>> Réorganisez les aliments dans le bac à légumes.

### Si la surface de l'appareil est chaude

Vous pouvez observer une élévation de la température entre les deux portes, sur les panneaux latéraux et au niveau de la grille arrière pendant le fonctionnement de l'appareil. Ce phénomène est normal et ne nécessite aucune opération d'entretien !

### Le ventilateur continue de fonctionner lorsque la porte est ouverte.

Le ventilateur peut continuer de fonctionner lorsque la porte du congélateur est ouverte.



**AVERTISSEMENT :** Si vous ne parvenez pas à résoudre le problème même après avoir suivi les instructions données dans cette section, contactez votre revendeur ou le prestataire de services agréé. N'essayez jamais de réparer un appareil défectueux.

## **CLAUDE DE NON-RESPONSABILITÉ / AVERTISSEMENT**

Il est possible de remédier à certaines défaillances (simples) de manière adéquate par l'utilisateur final sans qu'il y ait de problème de sécurité ou d'utilisation dangereuse, à condition qu'elles soient effectuées dans les limites et conformément aux instructions suivantes (voir la section « Auto-réparation »).

Dès lors, sauf autorisation contraire dans la section « Auto-réparation » ci-dessous, les réparations doivent être adressées à des réparateurs professionnels agréés afin d'éviter les problèmes de sécurité. Un réparateur professionnel agréé est un réparateur professionnel à qui le fabricant a donné accès aux instructions et à la liste des pièces détachées de ce produit selon les méthodes décrites dans les actes législatifs en application de la directive 2009/125/CE.

**Par contre, tel que mentionné dans le manuel d'utilisation/carte de garantie, seul l'agent de service (c'est-à-dire les réparateurs professionnels agréés) que vous pouvez joindre au numéro de téléphone indiqué dans le manuel d'utilisation/carte de garantie ou par l'intermédiaire de votre revendeur agréé peut fournir un service dans le cadre des conditions de garantie. Par conséquent, veuillez noter que les réparations effectuées Beko)par des réparateurs professionnels (qui ne sont pas autorisés par ) annuleront la garantie.**

### **Auto-réparation**

L'utilisateur final peut lui-même réparer les pièces de rechange ci-après : poignées de porte, charnières de porte, plateaux, paniers et joints de porte (une liste mise à jour est également disponible à l'adresse support.beko.com au 1er mars 2021).

En outre, pour garantir la sécurité du produit et éviter tout risque de blessure grave, l'autoréparation mentionnée doit être effectuée en suivant les instructions du manuel d'utilisation pour l'autoréparation ou qui sont disponibles dans support.beko.com. Pour votre sécurité, débranchez le produit avant de tenter toute autoréparation.

Les réparations et tentatives de réparation par les utilisateurs finaux pour les pièces ne figurant pas dans cette liste et/ou ne suivant pas les instructions des manuels d'utilisation pour l'autoréparation ou qui sont disponibles dans support.beko.com, pourrait donner lieu à des problèmes de sécurité non imputables à Beko, et annulera la garantie du produit.

Il est donc fortement recommandé aux utilisateurs finaux de s'abstenir de tenter d'effectuer des réparations ne figurant pas sur la liste des pièces de rechange mentionnée, en s'adressant dans ce cas à des réparateurs professionnels autorisés ou à des réparateurs professionnels agréés.

Au contraire, de telles tentatives de la part des utilisateurs finaux peuvent causer des problèmes de sécurité et endommager le produit et, par la suite, provoquer un incendie, une inondation, une électrocution et des blessures corporelles graves.

Sans être exhaustives, les réparations suivantes par exemple doivent être effectuées par des personnes qualifiées : les réparateurs professionnels ou les réparateurs professionnels agréés : compresseur, circuit de refroidissement, carte mère, carte de convertisseur, carte d'affichage, etc.

Le fabricant/vendeur ne peut être tenu responsable dans tous les cas où les utilisateurs finaux ne se conforment pas à ce qui précède.

La disponibilité des pièces de rechange du réfrigérateur que vous avez acheté est de 10 ans.

Pendant cette période, des pièces de rechange originales seront disponibles pour faire fonctionner correctement le réfrigérateur.

La durée minimale de garantie du réfrigérateur que vous avez acheté est de 24 mois.

Cet appareil est doté d'une source d'éclairage de classe énergétique «G». Seuls des réparateurs qualifiés sont autorisés à procéder au remplacement de la source d'éclairage de cet appareil.



**FR**  
Cet appareil  
et ses accessoires  
se recyclent

REPRISE  
À LA LIVRAISON



OU

À DÉPOSER  
EN MAGASIN



OU

À DÉPOSER  
EN DÉCHÈTERIE



Points de collecte sur [www.quefairede mesdechets.fr](http://www.quefairede mesdechets.fr)  
Privilégiez la réparation ou le don de votre appareil !



**LE TRI  
+ FACILE**

BAC  
DE  
TRI

## Estimado cliente:

### Por favor, lea este manual antes de usar el producto.

Gracias por elegir este producto. Nos gustaría que usted alcanzara la eficiencia óptima de este producto de alta calidad que fue fabricado utilizando la tecnología más avanzada. A tal fin, antes de utilizar el producto, lea detenidamente este manual y cualquier otra documentación que se le facilite y consérvela como referencia.

Preste atención a toda la información así como a las advertencias contenidas en el manual de usuario. Esto le permitirá protegerse a sí mismo y a su producto contra los peligros que puedan surgir.

Guarde el manual de usuario. En caso de entregar el producto a otra persona, incluya esta guía con la unidad.





Los siguientes símbolos se utilizan en la guía del usuario:









 Peligro que puede provocar la muerte o lesiones.

## AVISO Un peligro que puede provocar daños materiales al producto o a su alrededor

 Información importante o sugerencias prácticas de funcionamiento.

 Lea el manual de usuario.

 <b>INFORMACIÓN</b>	
 <small>SUPPLIER'S NAME</small>	 <small>MODEL IDENTIFIER (*)</small>
	
<p>La información del modelo, tal como está almacenada en la base de datos de productos, puede ser consultada en la página web siguiente introduciendo el identificador del modelo (*) que se encuentra en la etiqueta de clasificación energética.</p> <p><a href="https://eprel.ec.europa.eu/">https://eprel.ec.europa.eu/</a></p>	

<b>1 Instrucciones de seguridad</b>	<b>3</b>	<b>5 Preparación</b>	<b>12</b>
 1.1 Uso previsto . . . . .	3	Inversión de las puertas. . . . .	13
 1.2 Seguridad para niños, personas vulnerables y mascotas. . . . .	3	Inversión de las puertas. . . . .	14
 1.3 Seguridad eléctrica . . . . .	4	<b>6 Uso del aparato</b>	<b>15</b>
 1.4 Seguridad en el transporte . . . . .	4	6.1 Blue light/HarvestFresh . . . . .	16
 1.5 Seguridad en la instalación. . . . .	4	6.2 Descongelación . . . . .	17
 1.6 Seguridad durante el funcionamiento . . . . .	5	6.3 Colocación de los alimentos. . . . .	18
 1.7 Seguridad en la limpieza y el mantenimiento . . . . .	7	6.4 Cambio de la bombilla de iluminación . . . . .	18
 1.8 HomeWhiz. . . . .	7	<b>7 Mantenimiento y limpieza</b>	<b>20</b>
 1.9 Iluminación . . . . .	7	7.1 Protección de las superficies de plástico . . . . .	20
<b>2 Condiciones medio ambientales</b>	<b>8</b>	<b>8 Solución de problemas</b>	<b>21</b>
2.1 En cumplimiento de la Directiva WEEE, y la eliminación del aparato: . . . . .	8		
2.2 Cumplimiento de la Directiva RoHS . . . . .	8		
2.3 Información sobre el paquete. . . . .	8		
<b>3 Su frigorífico</b>	<b>9</b>		
<b>4 Instalación</b>	<b>10</b>		
4.1 Lugar adecuado para la instalación. . . . .	10		
4.2 Ajuste de los pies . . . . .	11		
4.3 Conexión eléctrica. . . . .	11		

# 1 Instrucciones de seguridad

- Esta sección contiene instrucciones de seguridad que ayudarán a protegerse contra los riesgos de lesiones personales o daños a la propiedad.
- Nuestra empresa no se hará responsable de ningún daño que pudiera derivarse del incumplimiento de estas instrucciones.

**⚠** Los procedimientos de instalación y reparación los deberá realizar siempre el fabricante, el servicio técnico autorizado o la persona autorizada que indique el importador.

**⚠** Utilizar únicamente piezas y accesorios originales.

**⚠** No reparar ni sustituir ninguna pieza del aparato, salvo que así lo indique expresamente el manual de usuario.

**⚠** No realizar ninguna modificación técnica en el aparato.

## **⚠ 1.1 Uso previsto**

- Este aparato no es apto para su uso comercial, por lo que no debe utilizarse para fines distintos de los previstos.

Este aparato está diseñado para utilizarse en viviendas y espacios interiores.

Por ejemplo:

- Áreas de cocina para el personal en tiendas, oficinas y otros entornos de trabajo;

- Granjas,

- Áreas utilizadas por los clientes en hoteles, moteles y otros tipos de alojamiento,

- Hoteles tipo Bed&Breakfast, pensiones,

- Aplicaciones de hostelería y actividades no comerciales similares.

Este aparato no se debe utilizar al

aire libre, ya sea con o sin carpa o toldo encima, como en barcos, balcones o terrazas. No exponer el aparato a la lluvia, la nieve, el sol o el viento.

Hay peligro de incendio.

## **⚠ 1.2 Seguridad para niños, personas vulnerables y mascotas**

- Los niños de 8 años o más y las personas con capacidades físicas, sensoriales o mentales limitadas o que carecen de experiencia y conocimientos, podrán utilizar este aparato siempre que se les vigile o se les enseñe a utilizarlo de manera segura, así como los riesgos que conlleva.
- Los niños de entre 3 y 8 años podrán introducir y sacar productos refrigerados.
- Los artículos eléctricos son peligrosos para los niños y las mascotas. Los niños y las mascotas no deberán jugar, subirse a, ni meterse dentro del aparato.
- Los niños no deberán realizar la limpieza ni el mantenimiento, salvo que estén vigilados por alguien.
- Mantener el embalaje lejos del alcance de los niños. Hay riesgo de lesiones o de ahogamiento.
- Antes de deshacerse de cualquier aparato viejo u obsoleto:
  1. Desenchufarlo de la toma de corriente, cogiendo el cable por la clavija del enchufe.
  2. Cortar el cable de corriente y quitarlo del aparato junto con su clavija de enchufe
  3. No quitar los estantes ni los cajones, así será más difícil que los niños entren dentro.
  4. Quitar las puertas.
  5. Guardarlo de forma que no vuelque.
  6. No permitir que los niños jueguen con el aparato viejo.



# Instrucciones de seguridad

- En ningún caso se deberá arrojar al fuego para su desecho. Hay riesgo de explosión.
- En caso de que el aparato tenga cerradura, deberá mantenerse la llave fuera del alcance de los niños.

## 1.3 Seguridad eléctrica

- Durante la instalación, el mantenimiento, la limpieza, la reparación y la mudanza, el aparato deberá estar desenchufado.
- En caso de que el cable de corriente esté dañado, éste lo deberá sustituir una persona autorizada expresamente por el fabricante, el servicio técnico autorizado o el importador, a fin de evitar posibles peligros.
- No apretar el cable de corriente ni por debajo ni por detrás del aparato. No colocar objetos pesados sobre el cable de corriente. El cable no debe estar excesivamente doblado, pellizcado ni entrar en contacto con ninguna fuente de calor.
- No utilizar alargadores, enchufes múltiples ni adaptadores para hacer funcionar el aparato.
- Los mismos podrían sobrecalentarse y provocar un incendio. Por tanto, no guardar ningún dispositivo de este tipo ni detrás ni cerca del aparato.
- El enchufe debe estar fácilmente accesible. Si esto no es posible, la instalación eléctrica a la que se conecta el producto debe contener un dispositivo (como un fusible, un interruptor, un disyuntor, etc.) que se ajuste a la normativa eléctrica y que desconecte todos los polos de la red.
- No tocar el cable con las manos mojadas.
- Retire el enchufe de la toma de corriente agarrándolo por la clavija y no por el cable.

## 1.4 Seguridad en el transporte

- El artículo es pesado, no lo mueva solo.
- Al moverlo, hay que evitar sujetarlo por la puerta.
- Durante el transporte, cuidado con no dañar el sistema de refrigeración ni las tuberías. Durante el transporte, cuidado con no dañar el sistema de refrigeración ni las tuberías. Si éstas presentasen cualquier tipo de daño, no utilizar el aparato y llamar al servicio técnico autorizado.

## 1.5 Seguridad en la instalación

- Llamar al servicio técnico autorizado para la instalación del aparato. Para que el aparato esté listo para su uso, comprobar la información del manual de instrucciones para asegurarse de que las instalaciones de electricidad y agua son las adecuadas. En caso contrario, llamar a un electricista y a un fontanero especializados a fin de que realicen los arreglos necesarios. De otro modo, existe el riesgo de descargas eléctricas, incendios, problemas con el aparato o lesiones.
- Comprobar que el aparato no tenga ningún defecto antes de su instalación. En caso de que así sea, no debe instalarse.
- Colocar el aparato sobre una superficie limpia, plana y sólida y equilibrarlo con las patas ajustables. De lo contrario, el aparato podría volcarse y causar lesiones.
- El lugar de instalación debe ser seco y bien ventilado. No colocar debajo del aparato ninguna alfombra, tapete ni cubierta similar. Una ventilación deficiente supone riesgo de incendio.
- No tapar ni bloquear las rejillas de ventilación. De lo contrario, el consumo eléctrico aumenta y el aparato podría averiarse.

# Instrucciones de seguridad

- No se debe conectar el aparato a sistemas de suministro eléctrico como el de la energía solar. De lo contrario, se podría averiar a causa de los cambios repentinos de voltaje.
- Cuanto mayor sea el volumen de refrigerante de un frigorífico, mayor debe ser el lugar de instalación. Si el lugar de instalación es demasiado pequeño, el refrigerante inflamable y la mezcla de aire se acumularán en caso de fuga de refrigerante en el sistema de refrigeración. El espacio mínimo necesario para cada 8 gr de refrigerante es de 1 m<sup>3</sup>. En la etiqueta de tipo se indica la cantidad de refrigerante del aparato.
- No se debe instalar el aparato en lugares expuestos a la luz solar directa, debiendo mantenerlo alejado de fuentes de calor como quemadores, radiadores, etc.

Si es inevitable instalar el producto cerca de una fuente de calor, se debe utilizar una placa aislante adecuada entre ellas y se deben mantener las siguientes distancias mínimas a la fuente de calor:

- A un mínimo de 30 cm de distancia de fuentes de calor como hornos, calentadores o estufas,
- A un mínimo de 5 cm de distancia de los hornos eléctricos.

- La clase de protección del aparato es el Tipo I. Enchúfelo en un zócalo con toma a tierra que se ajuste a los valores de voltaje, corriente y frecuencia indicados en la etiqueta de tipo del aparato. El enchufe debe estar equipado con un disyuntor de 10 A - 16 A. Nuestra empresa no será responsable de los daños que se produzcan cuando el producto se utilice sin toma a tierra y sin conexión eléctrica, de acuerdo con la normativa local y nacional.
- El aparato no debe estar enchufado durante la instalación. De otra forma,

existe el riesgo de una descarga eléctrica y lesiones.

- No enchufar el aparato en tomas que estén sueltas, descolocadas, rotas, sucias o grasientas, o que supongan un riesgo de entrar en contacto con el agua.
- Canalizar el cable de corriente y las mangueras del aparato (si las hubiera), de forma que no supongan un riesgo de tropiezo.
- La exposición de las partes con corriente o del cable de corriente a la humedad puede causar un cortocircuito. Por lo tanto, no instalar el aparato en lugares como garajes o lavanderías donde la humedad sea alta o el agua pueda salpicar. Si el frigorífico se moja con agua, desenchúfelo y llame al servicio técnico autorizado.
- No conectar nunca el frigorífico a ningún dispositivo de ahorro de energía. Estos podrían ser dañinos para el mismo.

## 1.6 Seguridad durante el funcionamiento

- No utilizar nunca disolventes químicos en el aparato. Hay riesgo de explosión.
- Si el aparato no funciona bien, desenchúfelo y no lo utilice hasta que sea reparado por el servicio técnico autorizado. Existe un riesgo de descarga eléctrica.
- No poner sobre el aparato, ni cerca del mismo, ninguna fuente de llama, como velas encendidas o cigarrillos, entre otras cosas.
- No subir encima del aparato. Existe el riesgo de caerse y lesionarse.
- No dañar las tuberías de refrigeración con objetos afilados ni punzantes. El refrigerante que puede salir cuando se perforan las tuberías, las extensiones de éstas o los revestimientos de la superficie, causa

# Instrucciones de seguridad

- irritaciones en la piel y lesiones en los ojos.
- No colocar ni utilizar dispositivos eléctricos en el interior de la nevera ni del congelador, salvo que lo recomiende el fabricante.
- Procurar no atrapar las manos ni ninguna otra parte del cuerpo en las partes móviles del interior del frigorífico. Cuidado con no estrujarse los dedos entre la puerta y el frigorífico. Cuidado al abrir y cerrar la puerta, sobre todo si hay niños alrededor.
- No comer nunca helado, cubitos de hielo o comida congelada justo después de sacarlos de la nevera. Existe el riesgo de quemaduras por congelación.
- Si las manos están mojadas, no tocar las paredes interiores ni las piezas metálicas del congelador ni los alimentos almacenados en él. Existe el riesgo de quemaduras por congelación.
- No meter en el congelador latas ni botellas que contengan bebidas gaseosas o líquidos congelables. Podrían explotar. Hay riesgo de lesiones o de daños materiales.
- No colocar cerca del frigorífico ni utilizar aerosoles inflamables, materiales inflamables, hielo seco, sustancias químicas o materiales similares sensibles al calor. Hay riesgo de explosión o de incendios.
- No guardar en el aparato ningún material explosivo que contenga materiales inflamables, como latas de aerosol.
- No colocar recipientes llenos de líquido sobre el aparato. Salpicar agua en una pieza eléctrica puede causar una descarga eléctrica o el riesgo de incendio.
- Este aparato no está diseñado para almacenar medicamentos, plasma sanguíneo, preparados de laboratorio ni otras sustancias y productos médicos similares sujetos a la Directiva sobre productos médicos.
- Un uso del aparato diferente al previsto puede hacer que los productos almacenados en su interior se deterioren o se echen a perder.
- Si el frigorífico está equipado con luz azul, no la mire con instrumentos ópticos. No mirar directamente a la luz LED UV durante mucho tiempo. La misma podría causar fatiga ocular.
- Evitar sobrecargar el frigorífico. El contenido del frigorífico puede caer al abrir la puerta, causando lesiones o daños. Pueden surgir problemas similares si se coloca algún objeto sobre el producto.
- Para evitar lesiones, asegurarse de haber limpiado todo el hielo y el agua que pueda haber caído o salpicado en el suelo.
- Cambiar la posición de los estantes y portabotellas en la puerta del frigorífico sólo cuando estén vacíos. Existe el riesgo de lesiones.
- No colocar objetos que puedan caerse o volcarse sobre el aparato. Éstos podrían caerse al abrir la puerta y causar lesiones y/o daños materiales.
- No golpear ni ejercer una fuerza excesiva sobre las superficies de vidrio. Los cristales rotos pueden causar lesiones y/o daños materiales.
- El sistema de refrigeración del aparato contiene refrigerante R600a: En la etiqueta de tipo se indica el tipo de refrigerante del aparato. El refrigerante es inflamable. Por tanto, cuidado con no dañar el sistema de refrigeración ni las tuberías con el aparato funcionando. Si las tuberías están dañadas:

# Instrucciones de seguridad

- No tocar el aparato ni el cable de corriente,
- Mantener alejadas las posibles fuentes de fuego que puedan hacer que el aparato se incendie.
- Ventilar la zona donde se encuentre el aparato. No usar ventiladores.
- Llamar al servicio técnico autorizado.
- Si el aparato está estropeado y ve una fuga de refrigerante, por favor, aléjese del refrigerante. Podría causar quemaduras por contacto con la piel.

## 1.7 Seguridad en la limpieza y el mantenimiento

- No tirar del mango de la puerta si necesita mover el aparato para limpiarlo. Este se podría romper y causar lesiones al ejercer fuerza excesiva sobre el mismo.
- No rociar ni verter agua sobre ni dentro del aparato para su limpieza. Existe el riesgo de incendios y de electrocución.
- No utilizar herramientas afiladas ni abrasivas para limpiar el aparato. No utilizar ningún limpiador, detergente, gasolina, diluyente, alcohol, barniz, ni ningún otro producto de limpieza similar.
- Utilizar únicamente productos de limpieza y mantenimiento en el interior del producto que no sean perjudiciales para los alimentos.
- No utilizar nunca vapor ni limpiadores a vapor para limpiar o descongelar el aparato. El vapor entra en contacto con las partes en tensión del frigorífico, provocando un cortocircuito o una descarga eléctrica.
- Asegurarse de que no entre agua en los circuitos electrónicos ni en los elementos de iluminación del aparato.

- Utilizar un paño limpio y seco para limpiar los materiales extraños o el polvo de las clavijas del enchufe. No utilizar ningún paño húmedo ni mojado para limpiar el enchufe. Existe el riesgo de incendios y de electrocución.

## 1.8 HomeWhiz

- Al utilizar el aparato a través de la aplicación HomeWhiz, se deben respetar las advertencias de seguridad, incluso cuando se esté lejos del aparato. También deberá respetar las advertencias en la aplicación.

## 1.9 Iluminación

- Cuando sea necesario cambiar el LED/la bombilla utilizada para la iluminación, llamar al servicio técnico autorizado.

## 2 Condiciones medio ambientales

### 2.1 En cumplimiento de la Directiva WEEE, y la eliminación del aparato:

Este aparato cumple con la Directiva WEEE (RAEE) de la UE (2012/19/EU). Este producto lleva un símbolo de la clasificación de los equipos eléctricos y electrónicos WEEE (RAEE).



Este símbolo indica que este producto no se desechará con otros residuos domésticos al final de su vida útil. El aparato usado debe ser entregado en el punto de recogida oficial para el reciclaje de aparatos eléctricos y electrónicos. Para encontrar estos puntos de limpieza, por favor, póngase en contacto con las autoridades locales o con la tienda en la que compró el producto. Cada hogar desempeña un papel importante en la recuperación y el reciclaje de los aparatos viejos. La eliminación apropiada de los aparatos usados ayuda a prevenir posibles consecuencias negativas en el medio ambiente y la salud humana.

### 2.2 Cumplimiento de la Directiva RoHS

El producto que ha adquirido cumple con la Directiva de UE RoHS (2011/65/UE). No contiene materiales nocivos ni prohibidos especificados en la Directiva.

### 2.3 Información sobre el paquete



Los materiales de embalaje del aparato son fabricados a partir de materiales reciclables, de acuerdo con nuestra Reglamentación Nacional para el Medio Ambiente. No se deshaga de los materiales de embalaje junto con los desechos domésticos o de otro tipo. Llévelos a los puntos de recolección de material de embalaje designados por las autoridades locales.

## 3 Su frigorífico

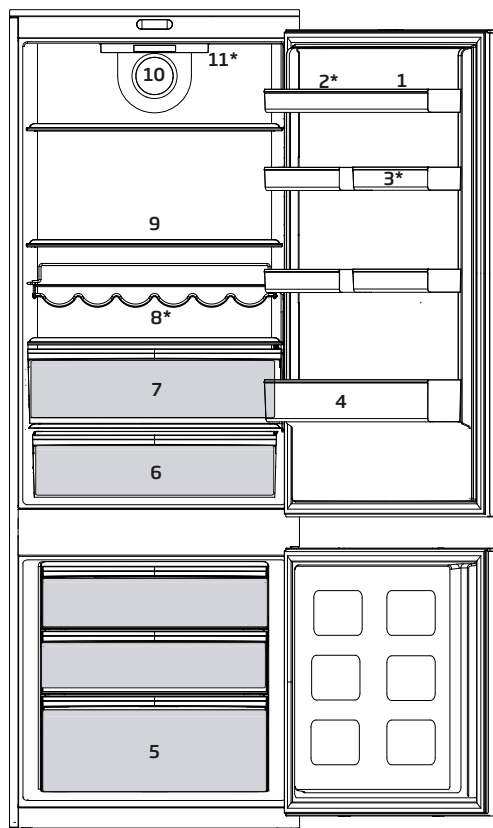

- |                                 |                                  |
|---------------------------------|----------------------------------|
| 1. Estante de la puerta         | 7. Compartimento de enfriamiento |
| 2. Hueveras                     | 8. Bodega para vinos             |
| 3. Estante de la puerta         | 9. Estante de vidrio             |
| 4. Estante para botellas        | 10. Ventilador                   |
| 5. Compartimento congelador     | 11. Panel de control             |
| 6. Cajones de frutas y verduras |                                  |

### Puede no estar disponible en todos los modelos



\*Opcional: Las imágenes en esta guía del usuario son esquemáticas y es posible que no sean exactamente iguales que su aparato. Si el aparato no contiene las partes pertinentes, entonces la información pertenece a otros modelos.

### 4.1 Lugar adecuado para la instalación

Contacte con un Servicio Técnico autorizado para la instalación del aparato. Para tener el aparato a punto para la instalación, vea la información en la guía de usuario y asegúrese de que las herramientas eléctricas y de agua sean las adecuadas. Si no lo son, llame a un electricista y a un fontanero para que hagan las modificaciones necesarias.



**ADVERTENCIA:** El fabricante no se responsabiliza de ningún daño causado por el trabajo llevado a cabo por personas no autorizadas.



**ADVERTENCIA:** El aparato debe estar desenchufado durante la instalación. ¡No hacerlo podría causar la muerte o lesiones graves!



**ADVERTENCIA:** Si la extensión de la puerta es demasiado estrecha para permitir el paso del aparato, retire la puerta y gire el aparato de lado; si esto no funciona, contacte con el servicio técnico autorizado.

- Coloque el aparato sobre una superficie lisa para evitar sacudidas.
- Instale el aparato a una distancia no inferior de 30 cm de radiadores, estufas y fuentes de calor similares y una distancia no inferior a 5 cm de cualquier horno eléctrico.
- No exponga el aparato directamente a la luz solar en ambientes húmedos.
- El producto requiere una circulación de aire adecuada para funcionar de manera eficiente.
- Si va a colocar el aparato en un hueco de la pared, no olvide dejar una distancia mínima de 5 cm con respecto al techo y las paredes.
- No instale el aparato en ambientes con una temperatura por debajo de -5°C.
- Por favor, deje al menos 5 cm de separación para la circulación de aire entre la parte trasera de su producto y la pared, para así evitar la condensación en el panel trasero del producto.
- Su producto requiere una circulación de aire adecuada para funcionar eficientemente. Si el producto va a ser colocado en un hueco, recuerde dejar al menos 5 cm de espacio entre el producto y el techo, la pared trasera y las paredes laterales.
- Si el producto va a ser colocado en un hueco, recuerde dejar al menos 5 cm de espacio entre el producto y el techo, la pared trasera y las paredes laterales. Compruebe si el componente de protección de la parte trasera se encuentra colocado en su lugar (en caso de ser suministrado con el producto). Si el componente no está disponible, o si se pierde o se cae, coloque el producto de manera que quede un espacio libre, de al menos 5 cm, entre la superficie trasera del producto y la pared de la habitación. El espacio libre en la parte trasera es importante para el funcionamiento eficiente del producto.

## 4.2 Ajuste de los pies

Si el aparato no queda equilibrado tras su instalación, ajuste las pies frontales girándolos de la derecha a la izquierda.

## 4.3 Conexión eléctrica

	<b>ADVERTENCIA:</b> No utilice cables de extensión ni ladrones para realizar la conexión eléctrica.
	<b>ADVERTENCIA:</b> Deje en manos de un servicio técnico autorizado la sustitución de un cable de alimentación dañado.
	En caso de que vaya a instalar dos frigoríficos uno al lado del otro, debe dejar una separación no inferior a 4 cm entre ellos.

- Nuestra empresa no se hará responsable de daños provocados por el uso del aparato sin una toma de tierra conforme a las normativas nacionales.
- Tras la instalación, el enchufe del cable de alimentación debe quedar al alcance de la mano.
- No use cables de extensión ni múltiples tomacorrientes sin cable entre el aparato y la toma de pared.



Advertencia de superficie caliente

Las paredes laterales de su producto están equipadas con tubos de refrigerante para mejorar el sistema de refrigeración. El refrigerante con altas temperaturas puede fluir a través de estas áreas, lo que resulta en superficies calientes en las paredes laterales. Esto es normal y no necesita ningún mantenimiento. Por favor, tenga cuidado al tocar estas áreas.

### ADVERTENCIA:

No ponga alargadores, transformadores, fuentes de alimentación, ni baterías de hierro-litio junto al compresor ya que podrían sobrecalentarse.



## 5 Preparación

- Para uso no empotrado: "este aparato de refrigeración no está destinado a ser utilizado como electrodoméstico empotrado".
- El frigorífico debe instalarse dejando una separación no inferior a 30 cm respecto a fuentes de calor tales como quemadores, hornos, calefacciones o estufas y no inferior a 5 cm con respecto a hornos eléctricos, evitando asimismo su exposición directa a la luz solar.
- La temperatura ambiente de la estancia donde instale el frigorífico no debe ser inferior a -5 °C. A temperaturas inferiores, el frigorífico puede ver reducida su eficacia.
- Asegúrese de limpiar meticulosamente el interior del frigorífico.
- En caso de que vaya a instalar dos frigoríficos uno al lado del otro, debe dejar una separación no inferior a 2 cm entre ellos.
- Al utilizar el frigorífico por primera vez, siga las siguientes instrucciones referentes a las primeras seis horas.
  - No abra la puerta con frecuencia.
  - No deposite alimentos en el interior.
  - No desenchufe el frigorífico. En caso de corte del suministro eléctrico ajeno a su voluntad, consulte las advertencias de la sección "Sugerencias para la solución de problemas".
- Guarde el embalaje original para futuros traslados.
- Para un consumo eléctrico reducido y mejores condiciones de almacenamiento, las cestas y cajones incluidos con el congelador deberán estar siempre en uso.
- Si los alimentos entran en contacto con el sensor de temperatura del congelador, el consumo eléctrico puede incrementarse. Por tanto, es aconsejable evitar cualquier tipo de contacto con el sensor.
- En algunos modelos, el panel de instrumentos se apaga automáticamente 5 minutos después de cerrar la puerta. Se reactivará cuando se abra la puerta o se pulse cualquier botón.
- Debido al cambio de temperatura como resultado de la apertura/clausura de la puerta del producto durante el funcionamiento, la condensación en los estantes de la puerta/cuerpo y los contenedores de cristal es normal.
- Puesto que el aire caliente y húmedo no penetra directamente en su producto cuando las puertas no están abiertas, su producto se optimiza en condiciones suficientes para proteger sus alimentos. Las funciones y componentes como el compresor, ventilador, calentador, descongelador, iluminación, pantalla, etc. funcionarán de acuerdo con las necesidades de consumo mínimo de energía en estas circunstancias.

# Inversión de las puertas

Proceder en orden numérico

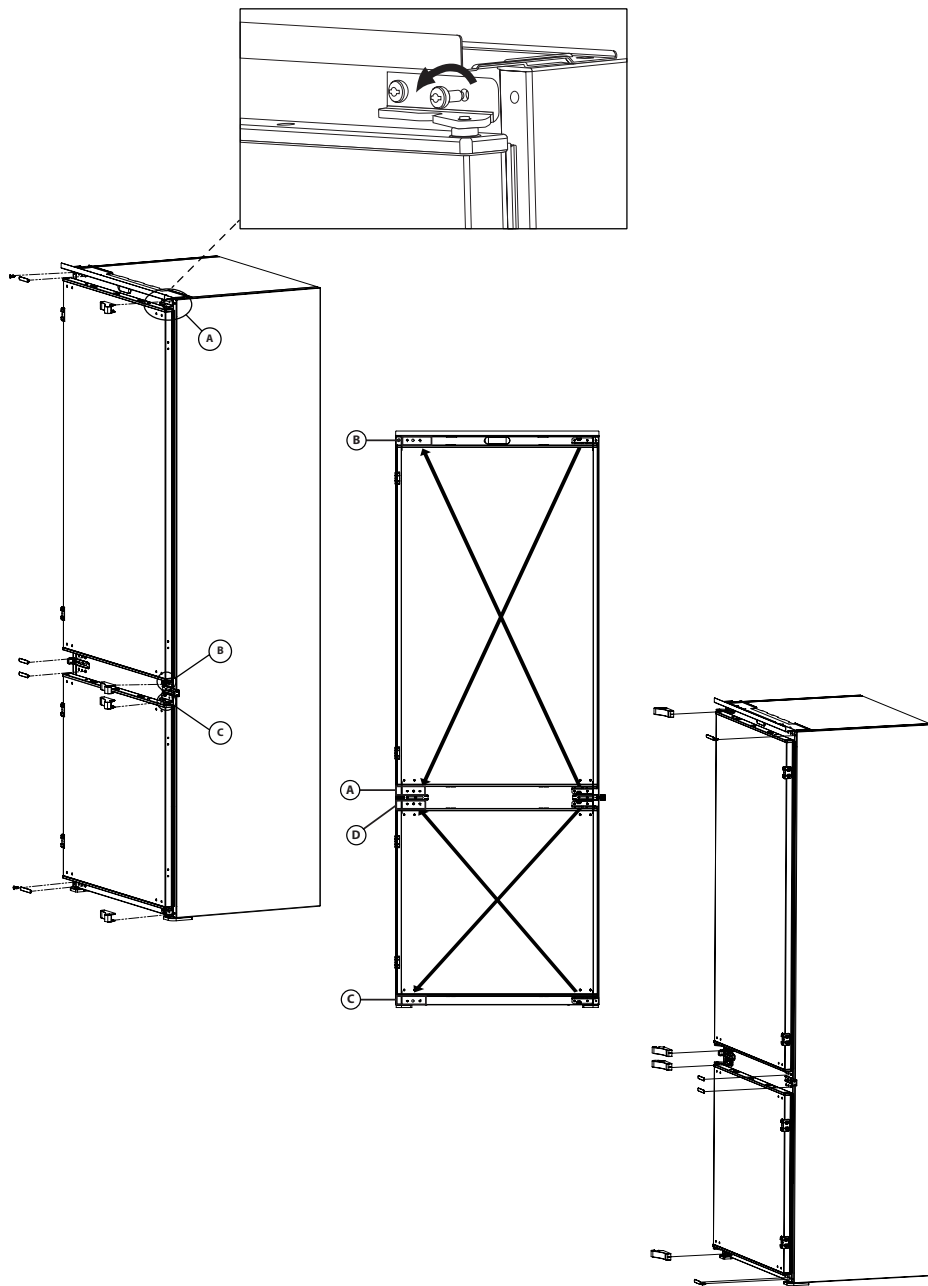

# Inversión de las puertas

Proceda en orden numérico

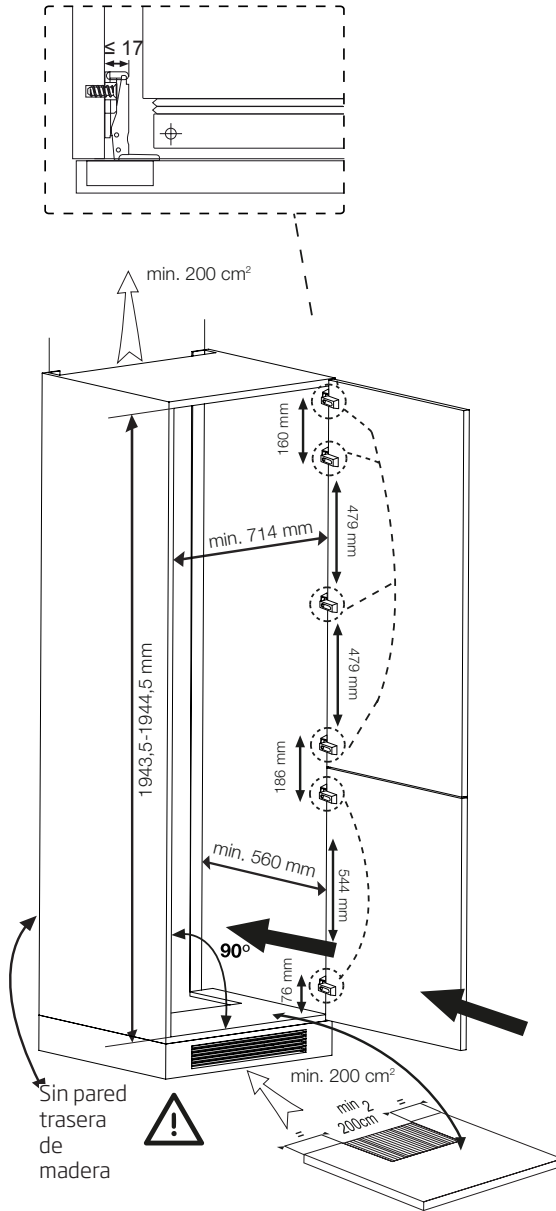

**NOTA:** El consumo eléctrico indicado se basa en una profundidad de armario de 575 mm. El aparato también funciona correctamente con una profundidad de armario de 560 mm; ahora bien, consumirá algo más de electricidad.

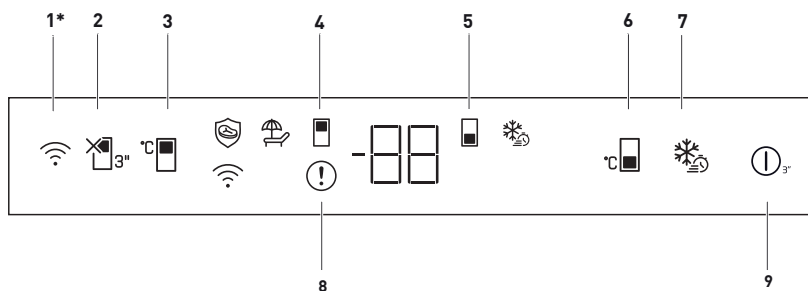

### 1. Botón de Conexión Inalámbrica

Esta tecla se utiliza para establecer una conexión inalámbrica con su producto a través de la aplicación móvil HomeWhiz.

Al pulsar la tecla durante un tiempo prolongado (3 segundos), en la pantalla parpadea lentamente el símbolo de conexión inalámbrica (con intervalos de 0,5 segundos). La red del hogar se inicializa en el producto de esta manera.

Una vez conseguida la conexión inalámbrica con el producto, el símbolo de conexión inalámbrica ( ) se ilumina continuamente.

Una vez que se establezca la conexión inicial, podrá activar/desactivar la conexión pulsando este botón brevemente.

El símbolo de conexión inalámbrica parpadeará rápidamente (a intervalos de 0,2 segundos) hasta que se establezca la conexión. Una vez que la conexión esté activa, el símbolo de red inalámbrica se iluminará de forma continua.

En caso de que la conexión no se pueda establecer durante un período prolongado, compruebe la configuración de la conexión y consulte la sección "Solución de problemas" del manual del usuario.

Para la conexión inalámbrica se utilizará la aplicación HomeWhiz. Los pasos de instalación se describen en la aplicación durante la instalación.

Es posible que acceda a la aplicación leyendo el código QR disponible en la etiqueta de HomeWhiz del producto. La aplicación se ofrece a través de App Store para dispositivos IOS, y a través de Play Store para dispositivos Android.

Para información detallada visite <https://www.homewhiz.com/>.

### 2. Botón de función de vacaciones:

Pulse la tecla durante 3 segundos para activar la función de vacaciones. El modo de vacaciones se activa y se ilumina el símbolo de vacaciones

( ). El indicador de temperatura del Compartimento frigorífico muestra "- -" y el compartimento frigorífico no realiza la refrigeración activa. Cuando esta función esté activada, no podrá guardar la comida en el compartimento de refrigeración. Los demás compartimentos siguen enfriándose según las temperaturas que se hayan fijado. Pulse otra vez la tecla durante 3 segundos para cancelar esta función.



Las imágenes en este manual son esquemáticas y pueden no coincidir exactamente con su producto. Si usted ha comprado las piezas que no se incluyen en el producto, entonces esas piezas son válidas para otros modelos.

## Uso del aparato

### 3. Botón de ajuste de temperatura del frigorífico:

Permite ajustar la temperatura del compartimento frigorífico. Pulsar esta tecla permitirá que la temperatura del compartimento frigorífico se establezca a 8,7,6,5,4,3,2,1 Celsius.

### 4. Símbolo del compartimento frigorífico:

Los valores de temperatura del compartimento frigorífico se muestran en la pantalla cuando este símbolo está activo.

### 5. Símbolo del compartimento congelador:

Los valores de temperatura del compartimento congelador se muestran en la pantalla cuando este símbolo está activo.

### 6. Botón de ajuste de temperatura del congelador:

El ajuste de la temperatura se hace para el compartimento frigorífico. Al pulsar esta tecla se podrá ajustar la temperatura del compartimento congelador a -18,-19,-20,-21, -22, -23, y -24°C.

### 7. Botón de Congelación Rápida:

Al pulsar el botón de congelación rápida, se iluminará el símbolo de congelación rápida () y se activará la función correspondiente. La temperatura del compartimento congelador está ajustada a -27 Celsius. Al volver a pulsar el botón, la función se cancela. La función de congelación rápida se cancelará automáticamente después de 24 hora. Para congelar una gran cantidad de alimentos frescos, pulse tecla de congelación rápida antes de colocar los alimentos en el congelador.

### 8. Indicador de estado de avería:

Cuando su refrigerador no pueda realizar una refrigeración adecuada o en caso de un error en el sensor, este indicador () se activará. Se mostrará "E" en el indicador de temperatura del Compartimento de Congelación y cifras como 1,2,3... se mostrarán en el indicador de temperatura del compartimento de refrigeración. Estas cifras le informan al servicio autorizado sobre el error producido. Es posible que se muestre un signo de exclamación al cargar alimentos calientes en el compartimento de congelación o al mantener la puerta abierta durante un largo período de tiempo. Este no es un fallo, esta advertencia desaparecerá cuando los alimentos se enfríen o cuando la tecla se pulsa.

### 9. Función de encendido/apagado:

Esta función () le permite hacer que el frigorífico se apague al pulsarlo durante 3 segundos. El frigorífico se puede encender pulsando de nuevo el botón de encendido/apagado durante 3 segundos. Cuando la función está activa, todos los indicadores se apagan.

### 6.1 Blue light/HarvestFresh

\*Puede no estar disponible en todos los modelos

#### Para Blue light,

Las frutas y verduras almacenadas en los cajones que se iluminan con una luz azul continúan su fotosíntesis gracias al efecto de longitud de onda de la luz azul y así preservarán su contenido vitamínico.

#### Para HarvestFresh,

Las frutas y verduras almacenadas en los cajones iluminados con la tecnología HarvestFresh conservan sus vitaminas durante más tiempo gracias a los ciclos de luces azules, verdes, rojas y oscuras, que simulan un ciclo diurno.

Si abre la puerta del refrigerador mientras que el ciclo de luz oscura de HarvestFresh está funcionando, el refrigerador lo detectará automáticamente y permitirá que la luz azul, verde o roja ilumine el cajón para su mayor comodidad. Después de cerrar la puerta del refrigerador, el ciclo oscuro se reanudará, para así completar el ciclo diurno natural.

### 6.2 Descongelación

#### A) Compartimento frigorífico

El frigorífico se descongela automáticamente. El agua de descongelación va hacia el tubo de desagüe a través de un recipiente de recogida situado en la parte trasera del aparato (1). (ver diagrama) Durante la descongelación pueden formarse gotas de agua en la parte posterior del frigorífico, donde se encuentra el evaporador oculto. Algunas gotas pueden permanecer en el revestimiento y volver a congelarse cuando se complete la descongelación. No permita que el contenido del frigorífico toque la pared trasera, ya que las gotas de agua lo mojarán. No utilice objetos puntiagudos o con bordes afilados, como cuchillos o tenedores, para retirar las gotas que se han congelado.

Si en algún momento el agua de descongelación no sale por el canal de recogida, compruebe que ninguna partícula de comida haya bloqueado el tubo de desagüe. El tubo de desagüe se puede vaciar empujando el émbolo de plástico especial suministrado por el tubo de desagüe (2). Si la capa de escarcha alcanza unos 7 mm (1/4"), reduzca el ajuste (por ejemplo, de 4 a 1) para reiniciar la descongelación automática.

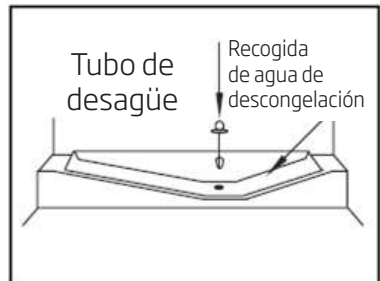

## Uso del aparato

### B) Compartimento congelador

La descongelación es muy sencilla y sin ensuciar, gracias a una cubeta especial de recogida.

Descongele dos veces al año o cuando se haya formado una capa de escarcha de unos 7 mm (1/4"). Para empezar a descongelar, apague el aparato en la toma eléctrica y desenchufe el cable de corriente.

Todos los alimentos deben envolverse en varias capas de papel de periódico y guardarse en un lugar fresco (por ejemplo, la nevera o la despensa).

Para acelerar la descongelación, se pueden colocar cuidadosamente recipientes con agua caliente en el congelador.

No utilice objetos puntiagudos o con bordes afilados, como cuchillos o tenedores, para retirar la escarcha.

No utilice nunca secadores de pelo, calefactores eléctricos ni otros aparatos eléctricos de este tipo para la descongelación.

Limpie con una esponja el agua de descongelación acumulada en el fondo del congelador. Secar bien el interior después de la descongelación.

Enchufe el cable en la toma de corriente y conecte el suministro eléctrico.

Dependiendo de la altura de las botellas que se coloquen en el botellero, éstas podrían llegar a tocar los estantes de la puerta. Si es así, se puede cambiar la posición del botellero de forma que no los toque.

### 6.3 Colocación de los alimentos

Huevera	Huevo
Estantes del compartimento frigorífico	Comida en sartenes, platos cubiertos y recipientes cerrados
Estante de puerta del compartimento frigorífico	Alimentos o bebidas pequeños y envasados (como leche, zumo de frutas y cerveza)
Cajón de frutas y verduras	Verduras y frutas

### 6.4 Cambio de la bombilla de iluminación

Para cambiar la bombilla utilizada para iluminar el frigorífico, póngase en contacto con el servicio técnico autorizado.

Las bombillas de este electrodoméstico no sirven para la iluminación en el hogar. Su propósito es el de ayudar al usuario a colocar los alimentos en el frigorífico o congelador de forma cómoda y segura.

Las lámparas utilizadas en este electrodoméstico soportan unas condiciones físicas extremas como temperaturas inferiores a -20 °C.

## 7 Mantenimiento y limpieza

 No utilice nunca gasolina, benceno o sustancias similares para la limpieza.

 Le recomendamos desenchufar el aparato antes de proceder a su limpieza.

 No utilice nunca para la limpieza instrumentos afilados o sustancias abrasivas, jabones, limpiadores domésticos, detergentes ni ceras abrillantadoras.

 En el caso de productos con sistema de enfriamiento cíclico o estático, se pueden producir gotas de agua y una capa de hielo en la pared trasera del compartimento del frigorífico. No lo limpie, nunca aplique aceite o agentes similares en el mismo.

 Utilice solo paños de microfibra ligeramente humedecidos para limpiar la superficie exterior del producto. Las esponjas u otro tipo de paños de limpieza pueden rayar la superficie.

 Limpie el armario del frigorífico con agua tibia y séquelo con un paño.

 Para limpiar el interior, utilice un paño humedecido en un vaso grande de agua con una cucharadita de bicarbonato sódico disuelta y séquelo con un trapo.

 Asegúrese de que no penetre agua en el alojamiento de la lámpara ni en otros elementos eléctricos.

 Si no va a utilizar el frigorífico durante un periodo prolongado, desenchúfelo, retire todos los alimentos, límpielo y deje la puerta entreabierta.

 Compruebe regularmente los cierres herméticos de la puerta para asegurarse de que estén limpios y sin restos de alimentos.

 Para extraer las bandejas de la puerta, retire todo su contenido y, a continuación, simplemente empuje la bandeja hacia arriba desde su base.

 Nunca use agentes de limpieza o agua que contengan cloro para limpiar las superficies exteriores y los cromados del producto, ya que el cloro corroe dichas superficies metálicas.

 No utilice herramientas afiladas y abrasivas ni jabón, productos de limpieza domésticos, detergentes, gasolina, benceno, cera, etc., de lo contrario los sellos en las piezas de plástico se caerán y deformarán. Use agua tibia y un paño suave para limpiar y secar.

### 7.1 Protección de las superficies de plástico

 No deposite aceites líquidos o alimentos aceitosos en recipientes no cerrados ya que dañarán las superficies de plástico de su frigorífico. En caso de derrame de aceite sobre las superficies de plástico, limpie y enjuague con agua caliente la parte afectada de inmediato.



Por favor, revise esta lista antes de llamar al servicio técnico. Esto le ahorrará tiempo y dinero. Esta lista contiene los problemas más frecuentes que no son resultado de una mano de obra o material defectuoso. Es posible que su aparato no tenga algunas de las características que se describen aquí.

### El frigorífico no está funcionando.

- Puede que no esté bien conectado. >>> Enchufa el aparato correctamente.
- El fusible del enchufe al que está conectado el frigorífico o el fusible principal puede haberse fundido. >>> Compruebe el fusible.

### Condensación en la pared lateral del frigorífico (MULTI ZONE, COOL CONTROL y FLEXI ZONE).

- La puerta puede haberse abierto/ cerrado con frecuencia. >>> No abrir/ cerrar la puerta del frigorífico con frecuencia.
- El ambiente puede ser demasiado húmedo. >>> No instale el frigorífico en lugares con un nivel de humedad muy alto.
- Los alimentos que contienen líquido pueden haber sido colocados en el frigorífico en recipientes sin tapa. >>> No coloque alimentos que contengan líquidos en el frigorífico en recipientes no sellados.
- La puerta del frigorífico puede haberse dejado entreabierta. >>> No mantenga las puertas del frigorífico abiertas durante mucho tiempo.
- El termostato puede haber sido ajustado a un nivel muy frío. >>> Ajuste el termostato a un nivel apropiado.

### El compresor no funciona.

- El calor protector del compresor se apagará durante los fallos repentinos de alimentación o de enchufe, ya que la presión del refrigerante en el sistema de refrigeración del frigorífico no se ha equilibrado todavía. El frigorífico comenzará a funcionar aproximadamente después de 6 minutos. Por favor, llame al Proveedor de Servicios Autorizados si el frigorífico no arranca al final de este período.
- El congelador está en ciclo de descongelación. >>> Esto es normal para un frigorífico que realiza un descongelamiento automático completo. El ciclo de descongelación se realiza periódicamente.
- Es posible que el frigorífico no esté enchufado. >>> Asegúrate de que el enchufe encaje en la toma de corriente.
- Los ajustes de temperatura pueden ser incorrectos. >>> Selecciona el valor de temperatura correcto.
- Posible fallo de alimentación. >>> El frigorífico comenzará a funcionar normalmente cuando se restablezca la energía.

### El ruido de funcionamiento aumenta cuando el frigorífico está en funcionamiento.

- El rendimiento del funcionamiento del frigorífico puede variar en función de los cambios de temperatura ambiente. Esto es normal y no se trata de ninguna avería.

### El frigorífico está funcionando con frecuencia o durante mucho tiempo.

## Solución de problemas

- Su nuevo aparato puede ser más grande que el anterior. Los frigoríficos más grandes funcionan durante un período de tiempo más largo.
- La temperatura ambiente puede ser alta. >>> Es normal que el aparato funcione por períodos más largos en ambientes calientes.
- Es posible que el frigorífico se haya enchufado o cargado con alimentos. >>> El aparato tarda más en alcanzar la temperatura establecida cuando acaba de ser enchufado o cargado con alimentos. Esto es normal.
- Es posible que recientemente se hayan puesto grandes cantidades de comida caliente en el frigorífico. >>> No coloque comida caliente en el frigorífico.
- Es posible que las puertas se hayan abierto con frecuencia o se hayan dejado entreabiertas durante mucho tiempo. >>> El aire caliente que entra en el frigorífico hace que funcione durante un período más largo de tiempo. No abra las puertas con demasiada frecuencia.
- La puerta del congelador o del frigorífico puede haberse dejado entreabierta. >>> Compruebe si las puertas están completamente cerradas.
- El aparato puede ser ajustado a una temperatura muy baja. >>> Ajustar la temperatura del frigorífico a un valor más alto y esperar hasta que el aparato alcance esta temperatura.
- La junta de la puerta del frigorífico o del congelador puede estar sucia, desgastada, rota o mal asentada. >>> Limpia o reemplaza el sello. Un sello dañado/roto hace que el frigorífico funcione durante más tiempo para mantener la temperatura actual.
- La temperatura del compartimento del congelador puede estar ajustada a un valor muy bajo. >>> Ponga la temperatura del compartimento del congelador a un valor más alto y compruébelo.
- La temperatura del frigorífico se ajusta a un valor muy bajo. >>> Ajuste la temperatura del frigorífico a un valor más alto y compruebe.
- La temperatura del frigorífico puede tener un valor muy alto. >>> Ajuste la temperatura del frigorífico a un valor más bajo y compruebe.

**La temperatura del congelador es adecuada pero la temperatura del frigorífico es muy baja.**

**Los alimentos que se guardan en los cajones del frigorífico se congelan.**

**La temperatura en el frigorífico o el congelador es muy alta.**

**La temperatura del frigorífico es adecuada pero la temperatura del congelador es muy baja.**

## Solución de problemas

- La temperatura del frigorífico puede tener un valor muy alto. >>> El ajuste de la temperatura del frigorífico tiene un efecto en la temperatura del congelador. Cambia la temperatura del frigorífico o el congelador hasta que la temperatura del compartimento el frigorífico o el congelador alcance un nivel adecuado.
- Es posible que las puertas se hayan abierto con frecuencia o se hayan dejado entreabiertas durante mucho tiempo. >>> No abra las puertas con demasiada frecuencia.
- La puerta puede haberse dejado entreabierta. >>> Cierre la puerta completamente.
- El frigorífico puede haber sido simplemente enchufado o cargado con alimentos. >>> Esto es normal. El aparato tarda más en alcanzar la temperatura establecida cuando acaba de ser enchufado o cargado con comida.
- Es posible que recientemente se hayan puesto grandes cantidades de comida caliente en el frigorífico. >>> No coloque comida caliente en el frigorífico.

### Vibración o ruido.

- El suelo puede no ser estable o estar nivelado. >>> Si el frigorífico tiembla cuando lo mueva ligeramente, ajuste las patas para equilibrarlo. Asegúrese de que el suelo esté nivelado y sea capaz de soportar el frigorífico.
- Los objetos colocados en el frigorífico pueden causar ruido. >>> Retire los objetos del frigorífico.

### Hay ruidos que provienen del frigorífico como el derrame de líquido o la pulverización.

- Los flujos de líquidos y gases se producen de acuerdo con los principios de funcionamiento del frigorífico. >>> Esto es normal y no es una falla.

### Se escucha un silbido en el frigorífico.

- Hay ventiladores que se utilizan para enfriar el frigorífico. Esto es normal y no se trata de ninguna avería.

### La humedad se acumula en las paredes internas del frigorífico.

- El clima caluroso y húmedo aumenta la formación de hielo y la condensación. Esto es normal y no se trata de ninguna avería.
- Es posible que las puertas se hayan abierto con frecuencia o se hayan dejado entreabiertas durante mucho tiempo. >>> No abra las puertas con demasiada frecuencia. Cierre las puertas en caso de que estén abiertas.
- La puerta puede haberse dejado entreabierta. >>> Cierre la puerta completamente.

### La humedad se produce en la superficie exterior del frigorífico o entre las puertas.

- El aire podría estar húmedo. Esto es bastante normal en climas húmedos. >>> La condensación desaparecerá cuando el nivel de humedad disminuya.
- Puede haber condensación externa en la sección entre dos puertas del frigorífico si se usa el aparato raramente. Esto es normal. La condensación desaparecerá con el uso frecuente.

### Hay un mal olor dentro del frigorífico.

## Solución de problemas

- Es posible que no se haya realizado una limpieza regular. Limpie el interior del frigorífico con una esponja, agua tibia o agua con gas.
- Algunos recipientes o materiales de embalaje pueden causar el olor. >>> Usa otro recipiente, o materiales de embalaje de otra marca.
- Los alimentos pueden haber sido colocados en el frigorífico en recipientes sin tapa. >>> Almacene los alimentos en recipientes cerrados. Los microorganismos emitidos por los vasos sin cubierta pueden causar olores desagradables.
- Saque los alimentos caducados o estropeados del frigorífico.

### La puerta no puede cerrarse.

- Los paquetes de alimentos pueden impedir que la puerta se cierre. >>> Reubique los paquetes que obstruyen la puerta.
- El frigorífico puede ser inestable en el suelo. >>> Ajuste las patas del frigorífico según sea necesario para mantener el frigorífico en equilibrio.
- El suelo puede no estar nivelado o sólido. >>> Asegúrese de que el suelo esté nivelado y tenga capacidad para soportar el frigorífico.

### Los cajones de verduras están atascados.

- Los alimentos pueden estar tocando la pared superior del cajón. >>> Reorganizar los alimentos en el cajón.

### Si la superficie del aparato está caliente.

Se pueden observar altas temperaturas entre las dos puertas, en los paneles laterales y en la parrilla trasera mientras el aparato está en funcionamiento. Esto es normal y no requiere mantenimiento!

### El ventilador sigue funcionando cuando la puerta está abierta.

El ventilador puede seguir funcionando cuando la puerta del congelador está abierta.



**ADVERTENCIA:** Si no puede eliminar el problema aunque siga las instrucciones de esta sección, consulte a su distribuidor o al proveedor de servicios autorizado. No intente nunca reparar un aparato que funcione mal.

## EXENCIÓN DE RESPONSABILIDADES / ADVERTENCIA

Es posible que algunas fallas (simples) sean tratadas de manera adecuada por el usuario final sin que se plantee ningún problema de seguridad o uso no seguro, siempre y cuando se lleven a cabo dentro de los límites y de conformidad con las siguientes instrucciones (véase la sección "Autorreparación").

En consecuencia, siempre y cuando no se autorice lo contrario en la sección "Autorreparación" que se encuentra a continuación, las reparaciones deben ser dirigidas a los reparadores profesionales registrados para evitar problemas de seguridad. Se considera un reparador profesional registrado el que ha tenido acceso a las instrucciones y a la lista de piezas de repuesto de este producto por parte del fabricante de acuerdo con los métodos descritos en los actos legislativos en virtud de la Directiva 2009/125/CE.

**No obstante, según las condiciones de la garantía, sólo el agente de servicio ( por ejemplo, los reparadores profesionales autorizados) al que puede llamar utilizando el número de teléfono que figura en el manual de usuario/tarjeta de garantía o bien a través de su distribuidor autorizado puede prestar servicio. Por consiguiente, por favor, tenga en cuenta que las reparaciones realizadas por reparadores profesionales ( no autorizados por Beko) anularán la garantía.**

### Autorreparación

El usuario final puede realizar la reparación por su cuenta con respecto a las siguientes piezas de repuesto: manijas de puertas, bisagras de puertas, bandejas, cestas y juntas de puertas (una lista actualizada también estará disponible en support.beko.com a partir del 1 de Marzo de 2021).

Por otra parte, con el fin de garantizar la seguridad del producto y prevenir el riesgo de lesiones graves, la autorreparación citada se llevará a cabo siguiendo las instrucciones del manual de usuario para la autorreparación o las que están disponibles en support.beko.com. Para su seguridad, desenchufe el producto antes de intentar cualquier autorreparación.

La reparación y los intentos de reparación por parte de los usuarios finales de piezas no incluidas en dicha lista y/o no seguir las instrucciones contenidas en los manuales de usuario para la autorreparación o que están disponibles en support.beko.com, podrían causar problemas de seguridad no atribuibles a Beko, y anularían la garantía del producto. Por ello, es muy recomendable que los usuarios finales se abstengan de intentar realizar las reparaciones que estén fuera de la lista de piezas de repuesto mencionada, comunicándose en tales casos con los reparadores profesionales autorizados o con los reparadores profesionales registrados. Al contrario, dichos intentos por parte de los usuarios finales pueden provocar problemas de seguridad y dañar el producto y, en consecuencia, provocar incendios, inundaciones, electrocución y lesiones personales graves.

Con carácter ejemplar, pero no limitado a ello, las siguientes reparaciones deben dirigirse a los autorizados reparadores profesionales o reparadores profesionales registrados: compresor, circuito de refrigeración, placa principal, tablero del inversor, tablero de la pantalla, etc.

En caso de que los usuarios finales no cumplan con lo anterior, el fabricante/ vendedor no podrá ser considerado responsable.

La disponibilidad de piezas de repuesto del refrigerador que ha adquirido es de 10 años.

Durante este período, las piezas de repuesto originales estarán disponibles para el funcionamiento apropiado del refrigerador.

La duración mínima de la garantía del refrigerador que ha comprado es de 24 meses.

Este producto está equipado con una fuente de iluminación de la clase energética "G".

La fuente de iluminación de este producto sólo debe ser sustituida por reparadores profesionales.

# beko

## Chłodziarka Instrukcja użytkowania Frigorífico Manual do Utilizador

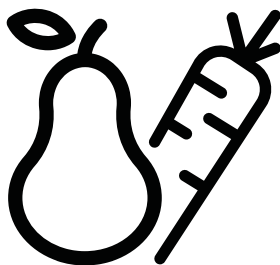

BCSE400E40SN - BCSE400E40SN LH - Dummy MILAN  
BCSE400E40S - BCNE400E40SN LH - BCNE400E40SN  
BCNE400E50SHN

PL / PT



PAPIER Z RECYKLINGU I  
NADAJĄCY SIĘ DO PONOWNEGO  
PRZETWORZENIA



PAPEL RECICLADO E  
RECICLÁVEL

**Drogi kliencie,**

**Przed użyciem produktu dokładnie przeczytaj instrukcję obsługi.**

Dziękujemy za wybranie produktu. Chcielibyśmy, abyś mógł wykorzystać optymalną wydajność tego wysokiej jakości produktu, który został wykonany przy użyciu najnowocześniejszej technologii. Aby to zrobić, przeczytaj uważnie niniejszą instrukcję i wszelkie inne dokumenty dostarczone z produktem, przed jego użyciem i zachowaj je.

Przestrzegaj wszystkich informacji i ostrzeżeń zawartych w instrukcji obsługi. W ten sposób zabezpieczysz siebie i swój produkt przed zagrożeniami, które mogą wystąpić.

Zachowaj instrukcję obsługi. W przypadku sprzedaży produktu należy dołączyć do niego instrukcję obsługi.



W tej instrukcji obsługi są używane następujące symbole:

 Zagrożenie, które może spowodować śmierć lub obrażenia.

**UWAGA** Zagrożenie, które może spowodować uszkodzenie produktu lub jego otoczenia

 Ważne informacje lub przydatne wskazówki dotyczące obsługi.

 Przeczytaj instrukcję obsługi.

 <b>INFORMACJE</b>	
 <small>SUPPLIER'S NAME</small> A	 <small>MODEL IDENTIFIER (*)</small> A
<small>Informacje o modelu zapisane w bazie danych produktów można uzyskać, wchodząc na następującą stronę internetową i wyszukując identyfikator modelu (*) znajdujący się na etykiecie efektywności energetycznej. <a href="https://eprel.ec.europa.eu/">https://eprel.ec.europa.eu/</a></small>	



## **1 Instrukcje bezpieczeństwa 3**

-  1.1 Zastosowanie . . . . . 3
-  1.2 - Bezpieczeństwo dzieci, osób wymagających szczególnego traktowania i zwierząt domowych. . . . . 3
-  1.3 - Bezpieczeństwo elektryczne. . . . . 4
-  1.4 - Bezpieczeństwo transportu. . . . . 4
-  1.5 - Bezpieczeństwo podczas instalacji . . 4
-  1.6- Bezpieczeństwo podczas użytkowania 5
-  1.7- Bezpieczeństwo podczas konserwacji i czyszczenia . . . . . 7
-  1.8- HomeWhiz . . . . . 7
-  1.9- Oświetlenie . . . . . 7

## **2 Instrukcja środowiskowa 8**

- 2.1 Zgodność z dyrektywą WEEE i utylizacja odpadowego produktu: . . . . . 8
- 2.2 Zgodność z dyrektywą RoHS . . . . . 8
- 2.3 Informacje o opakowaniu. . . . . 8

## **3 Twoja lodówka 9**

## **4 Instalacja 10**

- 4.1 Odpowiednie miejsce na instalację. . . . . 10
- 4.2 Regulacja nóżek . . . . . 11
- 4.3 Połączenie elektryczne . . . . . 11

## **5 Przygotowanie 12**

- Przekładanie drzwi na drugą stronę . . . . . 13
- Przekładanie drzwi na drugą stronę . . . . . 14

## **6 Obsługa produktu 15**

- 6.1 Niebieskie światło/Harvest Fresh . . . . . 17
- 6.2 Rozmrażanie . . . . . 17
- 6.3 Rozmieszczanie żywności . . . . . 18
- 6.4 Wymiana lampki oświetlenia . . . . . 18

## **7 Konserwacja i czyszczenie 19**

- 7.1 Zabezpieczenia powierzchni plastikowych 19

## **8 Rozwiązywanie problemów 20**

# 1 Instrukcje bezpieczeństwa

- Ta część zawiera instrukcje bezpieczeństwa, które pomogą zabezpieczyć się przed ryzykiem obrażeń ciała lub szkód materialnych.
- Nasza firma nie ponosi odpowiedzialności za szkody, które mogą powstać w przypadku nieprzebrzegania instrukcji.

**!** Procedury instalacji i naprawy muszą być zawsze wykonywane przez producenta, autoryzowanego przedstawiciela serwisu lub wykwalifikowaną osobę wskazaną przez importera.

**!** Używaj tylko oryginalnych części i akcesoriów.

**!** Oryginalne części zamienne będą dostępne przez 10 lat od daty zakupu produktu.

**!** Nie naprawiaj ani nie wymieniaj żadnej części produktu, chyba że jest to wyraźnie określone w instrukcji obsługi.

**!** Nie wprowadzaj żadnych zmian technicznych w produkcie.

## **!** 1.1 Zastosowanie

- Ten produkt nie nadaje się do użytku komercyjnego i należy go używać zgodnie z jego przeznaczeniem.

Ten produkt jest przeznaczony do stosowania w domach i pomieszczeniach.

Na przykład:

- Kuchnie dla personelu w sklepach, biurach i innych środowiskach pracy,
- Gospodarstwach agroturystycznych,
- Obszarach wykorzystywanych przez klientów w hotelach, motelach i innych rodzajach zakwaterowania,
- Hotelach typu bed&breakfast, pensjonatach,

- Cateringach i podobnych zastosowaniach niekomercyjnych. Ten produkt nie powinien być używany na zewnątrz z lub bez namiotu nad nim, takiego jak łódki, balkony lub tarasy. Nie wystawiaj produktu na działanie deszczu, śniegu, słońca lub wiatru. Istnieje ryzyko pożaru!

## **!** 1.2 - Bezpieczeństwo dzieci, osób wymagających szczególnego traktowania i zwierząt domowych

- Ten produkt może być używany przez dzieci w wieku 8 lat i starsze oraz przez osoby o ograniczonych zdolnościach fizycznych, sensorycznych lub umysłowych lub nieposiadających doświadczenia i wiedzy, pod warunkiem, że są nadzorowane lub przeszkolone w zakresie bezpiecznego użytkowania produktu i związanego z nim ryzyka.
- Dzieci w wieku od 3 do 8 lat mogą wkładać i wyciągać produkty chłodnicze.
- Produkty elektryczne są niebezpieczne dla dzieci i zwierząt domowych. Dzieci i zwierzęta nie mogą bawić się, wchodzić na produkt ani do niego.
- Dzieci nie powinny wykonywać czyszczenia i konserwacji urządzenia, chyba że są one nadzorowane przez kogoś.
- Trzymaj materiały opakowaniowe poza zasięgiem dzieci. Istnieje ryzyko obrażeń i uduszenia!
- Przed wyrzuceniem starego lub przestarzałego produktu:
  1. Odłącz produkt, chwytając za wtyczkę.
  2. Przetnij kabel zasilający i wyjmij go z urządzenia wraz z wtyczką
  3. Nie wyjmuj pótek ani szuflad, aby dzieciom trudniej było wejść do produktu.
  4. Zdejmij drzwi.

# Instrukcje bezpieczeństwa

5. Produkt należy przechowywać w taki sposób, aby się nie przewrócić.

6. Nie pozwalaj dzieciom bawić się starym produktem.

- Nigdy nie wrzucaj produktu do ognia w celu utylizacji. Istnieje ryzyko wybuchu!
- Jeśli na drzwiach produktu znajduje się zamek, klucz należy przechowywać w miejscu niedostępnym dla dzieci.

## 1.3 - Bezpieczeństwo elektryczne

- Produkt musi być odłączony od zasilania podczas instalacji, konserwacji, czyszczenia, naprawy i przenoszenia.
- Jeśli kabel zasilający jest uszkodzony, musi go wymienić wykwalifikowana osoba wskazana przez producenta, autoryzowanego przedstawiciela serwisu lub importera, aby uniknąć potencjalnych zagrożeń.
- Nie ściskaj kabla zasilającego pod ani za produktem. Nie kładź ciężkich przedmiotów na kablu zasilającym. Kabel zasilający nie może być nadmiernie zgięty, ściśnięty ani zetknięty z żadnym źródłem ciepła.
- Do obsługi produktu nie należy używać przedłużaczy, gniazd wielozadaniowych ani adapterów.
- Przenośne gniazda elektryczne lub przenośne źródła zasilania mogą się przegrzać i spowodować pożar. Dlatego nie należy trzymać wielu gniazdek za lub w pobliżu produktu.
- Wtyczka musi być łatwo dostępna. Jeśli nie jest to możliwe, instalacja elektryczna, do której podłączony jest produkt, musi zawierać urządzenie (takie jak bezpiecznik, wyłącznik, wyłącznik itp.), które jest zgodne z przepisami elektrycznymi i odłącza wszystkie bieguny od sieci.
- Nie dotykaj wtyczki mokrymi rękami.

- Wyjmij wtyczkę z gniazdka, chwytając za wtyczkę, a nie za kabel.

## 1.4 - Bezpieczeństwo transportu

- Produkt jest ciężki; nie przenoś go sam.
- Podczas przenoszenia produktu nie trzymaj za drzwiczki.
- Uważaj, aby nie uszkodzić układu chłodzenia lub przewodów rurowych podczas transportu. Jeśli przewody rurowe są uszkodzone, nie należy obsługiwać produktu i wezwać autoryzowanego przedstawiciela serwisu.

## 1.5 - Bezpieczeństwo podczas instalacji

- Skontaktuj się z autoryzowanym agentem serwisowym w celu instalacji produktu. Aby przygotować produkt do użycia, sprawdź informacje w instrukcji obsługi, aby upewnić się, że instalacje elektryczne i wodne są odpowiednie. Jeśli nie są, skontaktuj się z wykwalifikowanym elektrykiem i hydraulikiem, aby dokonać niezbędnych ustaleń. W przeciwnym razie istnieje ryzyko porażenia prądem, pożaru, problemów z produktem lub obrażeń!
- Przed instalacją sprawdź, czy produkt nie ma żadnych wad. Jeśli produkt jest uszkodzony, nie należy go instalować.
- Umieść produkt na czystej, płaskiej i solidnej powierzchni i wyważ go za pomocą regulowanych nóżek. W przeciwnym razie produkt może się przewrócić i spowodować obrażenia.
- Miejsce instalacji musi być suche i dobrze wentylowane. Nie umieszczaj dywanów, chodników lub podobnych pod produktem. Niewystarczająca wentylacja powoduje ryzyko pożaru!
- Nie zakrywaj ani nie blokuj otworów wentylacyjnych. W przeciwnym razie zużycie energii wzrośnie, a produkt może ulec uszkodzeniu.

# Instrukcje bezpieczeństwa

- Produktu nie wolno podłączać do systemów zasilania, takich jak źródła energii słonecznej. W przeciwnym razie produkt może ulec uszkodzeniu na skutek nagłych zmian napięcia!
- Im więcej czynnika chłodniczego zawiera lodówka, tym większe musi być miejsce instalacji. Jeśli miejsce instalacji jest zbyt małe, w przypadku wycieku czynnika chłodniczego w układzie chłodzenia gromadzić się łatwopalny czynnik chłodniczy i mieszanina powietrza. Wymagana przestrzeń na każde 8 g czynnika chłodniczego wynosi minimum 1 m<sup>3</sup>. Ilość czynnika chłodniczego w produkcie jest podana na etykiecie typu.
- Produktu nie wolno instalować w miejscach narażonych na bezpośrednie działanie promieni słonecznych i należy go trzymać z dala od źródeł ciepła, takich jak płyty grzejne, grzejniki itp.
- Produkt nie może być podłączony podczas instalacji. W przeciwnym razie istnieje ryzyko porażenia prądem i obrażeń!
- Nie podłączaj produktu do gniazd, które są luźne, zwichnięte, złamane, brudne, tłuste lub narażone na kontakt z wodą.
- Poprowadź kabel zasilający i węże (jeśli występują) produktu w taki sposób, aby nie powodowały ryzyka potknięcia się.
- Wystawienie części pod napięciem lub kabla zasilającego na działanie wilgoci może spowodować zwarcie. Dlatego nie należy instalować produktu w miejscach takich jak garaże lub pralnie, w których wilgotność jest wysoka lub woda może pryskać. Jeśli lodówka zostanie zamoczona wodą, odłącz ją od zasilania i skontaktuj się z autoryzowanym serwisem.
- Nigdy nie podłączaj lodówki do urządzeń oszczędzających energię. Takie systemy są szkodliwe dla twojego produktu.

Jeśli nie da się zainstalować produktu w pobliżu źródła ciepła, należy zastosować odpowiednią płytę izolacyjną pomiędzy nimi i zachować następujące minimalne odległości do źródła ciepła:

- Co najmniej 30 cm od źródeł ciepła, takich jak płyty grzejne, piekarniki, urządzenia grzewcze lub piece,

- Minimum 5 cm od piekarników elektrycznych.

- Klasa ochrony Twojego produktu to Typ I. Podłącz produkt do uziemionego gniazda, które odpowiada wartościom napięcia, prądu i częstotliwości podanym na etykiecie typu produktu. Gniazdko musi być wyposażone w wyłącznik automatyczny 10 A - 16 A. Nasza firma nie ponosi odpowiedzialności za jakiegokolwiek szkody powstałe podczas użytkowania produktu bez uziemienia i podłączenia elektrycznego zgodnie z lokalnymi i krajowymi przepisami.

## 1.6- Bezpieczeństwo podczas użytkowania

- Nigdy nie używaj rozpuszczalników chemicznych na produkcie. Istnieje ryzyko wybuchu!
- Jeśli produkt działa wadliwie, odłącz go od zasilania i nie uruchamiaj go, dopóki nie zostanie naprawiony przez autoryzowanego przedstawiciela serwisu. Istnieje ryzyko porażenia prądem!
- Nie umieszczaj źródeł ognia (zapalonych świec, papierosów itp.) na produkcie lub w jego pobliżu.
- Nie wchodzić na produkt. Istnieje ryzyko upadku i odniesienia obrażeń!
- Nie uszkadzaj rur układu chłodzenia ostrymi lub penetrującymi przedmiotami. Czynnik chłodniczy, który może wydostać się po przebiciu rur czynnika chłodniczego, przedłużeń

# Instrukcje bezpieczeństwa

- dur lub powłok powierzchniowych, powoduje podrażnienia skóry i obrażenia oczu.
- O ile nie jest to zalecane przez producenta, nie należy umieszczać ani używać urządzeń elektrycznych wewnątrz lodówki/zamrażarki.
  - Uważaj, aby nie przytrzasnąć dłoni ani żadnej innej części ciała ruchomym częściom lodówki. Uważaj, aby nie przycisnąć palców między drzwiami a lodówką. Zachowaj ostrożność podczas otwierania i zamykania drzwi, szczególnie jeśli w pobliżu znajdują się dzieci.
  - Nigdy nie jedz lodów, kostek lodu ani mrożonek zaraz po wyjęciu ich z lodówki. Istnieje ryzyko odmrożenia!
  - Kiedy masz mokre ręce, nie dotykaj wewnętrznych ścianek, metalowych części zamrażarki ani przechowywanych w niej potraw. Istnieje ryzyko odmrożenia!
  - Nie umieszczaj puszek lub butelek zawierających napoje gazowane lub płyny do zamrażania w komorze zamrażarki. Puszki i butelki mogą pęknąć. Istnieje ryzyko obrażeń i szkód materialnych!
  - Nie umieszczaj ani nie używaj łatwopalnych aerozoli, łatwopalnych materiałów, suchego lodu, substancji chemicznych lub podobnych wrażliwych na ciepło materiałów w pobliżu lodówki. Istnieje ryzyko pożaru i wybuchu!
  - Nie przechowuj w swoim urządzeniu materiałów wybuchowych zawierających materiały łatwopalne, takie jak puszki aerozolowe.
  - Nie umieszczaj pojemników wypełnionych płynem na produkcie. Rozpryskiwanie wody na część elektryczną może spowodować porażenie prądem lub ryzyko pożaru.
  - Ten produkt nie jest przeznaczony do przechowywania leków, osocza krwi, preparatów laboratoryjnych lub podobnych substancji medycznych i produktów podlegających dyrektywie w sprawie produktów medycznych.
  - Używanie produktu niezgodnie z jego przeznaczeniem może spowodować uszkodzenie lub zepsucie przechowywanych w nim produktów.
  - Jeśli Twoja lodówka jest wyposażona w niebieskie światło, nie patrz na to światło za pomocą narzędzi optycznych. Nie patrz się bezpośrednio w lampę UV LED. Światło ultrafioletowe może powodować zmęczenie oczu.
  - Nie przeciążaj produktu. Przedmioty w lodówce mogą spaść po otwarciu drzwi, powodując obrażenia lub uszkodzenia. Podobne problemy mogą pojawić się, jeśli jakikolwiek przedmiot zostanie umieszczony na produkcie.
  - Aby uniknąć obrażeń, upewnij się, że wyczyściłeś cały lód i wodę, które mogły spaść lub rozpryskiwać się na podłodze.
  - Zmień położenie półek / uchwytów na butelki w drzwiach lodówki tylko wtedy, gdy są puste. Istnieje ryzyko obrażeń!
  - Nie kładź na produkcie przedmiotów, które mogą spaść / przewrócić się. Przedmioty takie mogą spaść, gdy drzwi są otwarte, powodując obrażenia i / lub szkody materialne.
  - Nie uderzaj ani nie wywieraj nadmiernej siły na szklane powierzchnie. Rozbite szkło może spowodować obrażenia i / lub szkody materialne.
  - Układ chłodzenia twojego produktu zawiera czynnik chłodniczy R600a: Rodzaj czynnika chłodniczego zastosowanego w produkcie jest wskazany na etykiecie typu. Ten czynnik chłodniczy jest łatwopalny.

# Instrukcje bezpieczeństwa

Dlatego należy uważać, aby nie uszkodzić układu chłodzenia lub przewodów rurowych podczas korzystania z produktu. Jeśli przewody rurowe są uszkodzone:

- Nie dotykaj produktu ani kabla zasilającego,
- Trzymaj się z dala od potencjalnych źródeł ognia, które mogą spowodować zapalenie się produktu.
- Przewietrz miejsce, w którym znajduje się produkt. Nie używaj wentylatorów.
- Zadzwoń do autoryzowanego przedstawiciela serwisu.
- Jeśli produkt jest uszkodzony i zobaczysz wyciek czynnika chłodniczego, trzymaj się od niego z dala. Czynniki chłodnicze może powodować odmrożenia w przypadku kontaktu ze skórą.

## 1.7- Bezpieczeństwo podczas konserwacji i czyszczenia

- Nie ciągnij za uchwyt drzwi, jeśli chcesz przenieść produkt w celu wyczyszczenia. Uchwyt może pęknąć i spowodować obrażenia, jeśli wywierzesz na niego nadmierną siłę.
- Nie należy rozpylać ani wylewać wody na produkt ani do środka w celu czyszczenia. Istnieje ryzyko pożaru i porażenia prądem!
- Do czyszczenia produktu nie używaj ostrych ani szorstkich narzędzi. Nie używaj domowych środków czyszczących, detergentów, gazu, benzyny, rozcieńczalników, alkoholu, lakierów itp.
- Używaj tylko środków czyszczących i konserwujących wewnątrz produktu, które nie są szkodliwe dla żywności.
- Nigdy nie używaj pary lub środków wspomagających parę do czyszczenia lub rozmrażania produktu. Para ma kontakt z częściami pod napięciem

w lodówce, powodując zwarcie lub porażenie prądem!

- Upewnij się, że woda nie przedostaje się do obwodów elektronicznych ani elementów oświetleniowych produktu.
- Za pomocą czystej i suchej szmatki wytrzyj ciała obce lub kurz z kołków wtyczki. Nie używaj mokrej lub wilgotnej szmatki do czyszczenia wtyczki. Istnieje ryzyko pożaru i porażenia prądem!

## 1.8- HomeWhiz

- Podczas obsługi produktu za pośrednictwem aplikacji HomeWhiz należy przestrzegać ostrzeżeń dotyczących bezpieczeństwa, nawet gdy jesteś z dala od produktu. Musisz także przestrzegać ostrzeżeń zawartych w aplikacji.

## 1.9- Oświetlenie

- Skontaktuj się z autoryzowanym serwisem, gdy konieczna jest wymiana diody LED/żarówki używanej do oświetlenia.

## 2 Instrukcja środowiskowa

### 2.1 Zgodność z dyrektywą WEEE i utylizacja odpadowego produktu:

Ten produkt jest zgodny z Dyrektywą EU WEEE (2012/19/EU). Produkt nosi symbol klasyfikacyjny dla zużytego sprzętu elektrycznego i elektronicznego (WEEE).



Oznaczenie to wskazuje, że produkt ten nie powinien być utylizowany z innymi odpadkami domowymi po zakończeniu eksploatacji. Zużyte urządzenie należy zwrócić do oficjalnego punktu skupu i recyklingu urządzeń elektrycznych i elektronicznych. Aby znaleźć te punkty skupu, skontaktuj się z lokalnymi władzami lub sprzedawcą, u którego zakupiono urządzenie. Każde gospodarstwo domowe odgrywa ważną rolę w odzyskiwaniu i recyklingu starego urządzenia. Właściwa utylizacja zużytego urządzenia pomaga zapobiegać potencjalnym negatywnym konsekwencjom dla środowiska i zdrowia ludzi.

### 2.2 Zgodność z dyrektywą RoHS

Produkt jest zgodny z Dyrektywą EU WEEE (2011/65/UE). Nie zawiera on szkodliwych ani zakazanych materiałów wymienionych w dyrektywie.

### 2.3 Informacje o opakowaniu



Materiały opakowaniowe są wyprodukowane z materiałów nadających się do recyklingu zgodnie z krajowymi przepisami środowiskowymi. Materiałów opakowaniowych nie należy wyrzucać wraz z normalnymi odpadami domowymi itp. Należy je dostarczyć do punktów odbioru materiałów opakowaniowych wyznaczonych przez władze lokalne.

## 3 Twoja lodówka

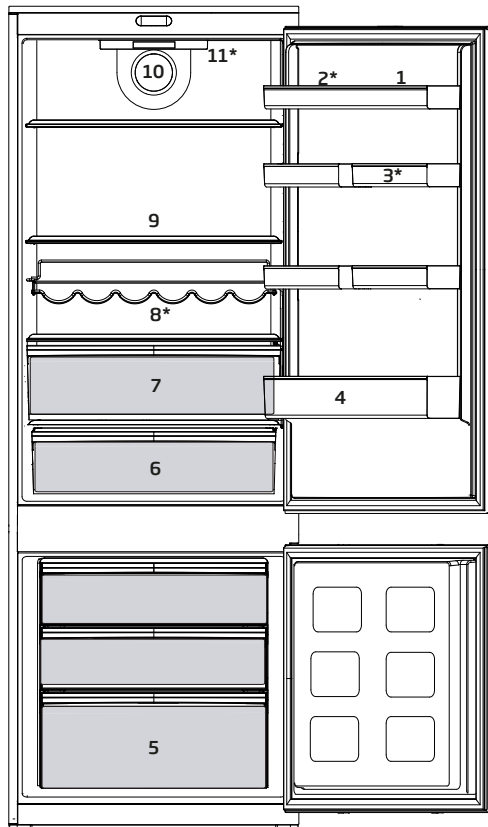

1. Półka w drzwiach
2. Uchwyt Na Jajka
3. Półka w drzwiach
4. Półka Na Butelki
5. Komora Zamrażalnika
6. Pojemniki Na Świeże Warzywa
7. Pojemnik na produkty mleczne (chłodnia)

8. Komora Z Winem
9. Nastawiane Półki
10. Wentylator
11. Panel Wskaźników Regulacji Elektronicznej

**Funkcja nie jest dostępna w niektórych modelach**





**\*Opcjonalne:** Rysunki w tej instrukcji obsługi są schematyczne i mogą nie pasować dokładnie do konkretnego produktu. Jeśli posiadany produkt nie zawiera odpowiednich części, informacje dotyczą innych modeli.



**!** Najpierw należy przeczytać rozdział „Instrukcje bezpieczeństwa”

### 4.1 Odpowiednie miejsce na instalację

W sprawie instalacji produktu skontaktuj się z autoryzowanym serwisem. Aby przygotować produkt do instalacji, zapoznaj się z informacjami w instrukcji użytkownika i sprawdź, czy zasilanie elektryczne i dopływ wody są zgodne z wymaganiami. Jeśli nie, skontaktuj się elektrykiem i hydraulikiem, aby dokonać stosownych zmian.

	<b>OSTRZEŻENIE:</b> Producent nie bierze żadnej odpowiedzialności za szkody spowodowane pracami wykonywanymi przez osoby nieupoważnione.
	<b>OSTRZEŻENIE:</b> Podczas instalacji kabel zasilający produktu musi być odłączony od sieci. W przeciwnym razie może to skutkować śmiercią lub poważnymi obrażeniami!
	<b>OSTRZEŻENIE:</b> Jeśli drzwi są zbyt wąskie, aby przenieść przez nie produkt, zdejmij jego drzwiczki i obróć go na bok; jeśli to nie pomoże, skontaktuj się z autoryzowanym serwisem.



- Aby uniknąć wibracji, chłodziarkę należy ustawić na równej powierzchni.
- Zainstaluj produkty co najmniej 30 cm od podgrzewacza, piecyka i podobnych źródeł ciepła, oraz co najmniej 5 cm od kuchenek elektrycznych.
- Nie narażaj produktu na bezpośrednie działanie promieni słonecznych ani nie trzymaj go w wilgotnym otoczeniu.

- Produkt wymaga odpowiedniej cyrkulacji powietrza, aby działać wydajnie.
- jeśli chłodziarka ma stać we wnęcie w ścianie, należy zwrócić uwagę, aby pozostawić co najmniej 5 cm odstępu od sufitu i ścian.
- Nie instaluj chłodziarki w miejscu, gdzie temperatura spada poniżej  $-5^{\circ}\text{C}$ .
- Produkt wymaga odpowiedniej cyrkulacji powietrza, aby mógł działać skutecznie. Jeśli produkt zostanie umieszczony we wnęcie, pamiętaj o pozostawieniu co najmniej 5 cm odstępu między produktem a sufitem, ścianą tylną i ścianami bocznymi.
- Jeśli produkt zostanie umieszczony we wnęcie, pamiętaj o pozostawieniu co najmniej 5 cm odstępu między produktem a sufitem, ścianą tylną i ścianami bocznymi. Sprawdź, czy element zabezpieczający tylną ścianę znajduje się na swoim miejscu (jeśli został dostarczany z produktem). Jeśli element nie jest dostępny lub został zgubiony, lub upadł, ustaw produkt w taki sposób, aby pozostawić przynajmniej 5 cm odstępu między przestrzenią za produktem a ścianami. Odstęp z tyłu jest ważny dla efektywnego działania produktu.

## 4.2 Regulacja nóżek

Jeśli produkt nie jest ustawiony równo, wyreguluj przednie regulowane nóżki, obracając je w prawo lub w lewo.

## 4.3 Połączenie elektryczne

	<b>OSTRZEŻENIE:</b> Do podłączania zasilania nie używaj przedłużacza ani wtyczki wielokrotnej.
	<b>OSTRZEŻENIE:</b> Wymianę uszkodzonego przewodu zasilającego należy zlecić autoryzowanemu serwisowi.
	W przypadku umieszczenia dwóch chłodziarek obok siebie należy zostawić między nimi odstęp przynajmniej 4 cm.

- Nasza firma nie bierze odpowiedzialności za jakiegokolwiek szkody powstałe na skutek używania bez uziemienia i korzystania z połączenia elektrycznego niezgodnego z przepisami krajowymi.
- Po instalacji wtyczka zasilania musi być łatwo dostępna.
- Nie używaj wtyczki wielokrotnej bez przedłużacza ani z nim do połączenia gniazdka w ścianie z chłodziarką.



Ostrzeżenie o gorącej powierzchni  
W bocznych ściankach produktu poprowadzone są przewody z chłodziwem dla poprawy systemu chłodzenia. Czynnik chłodniczy w wysokich temperaturach może przepływać przez te obszary, co może bardzo rozgrzać powierzchnie ścianek bocznych. Jest to normalne i nie wymaga żadnego serwisowania. Proszę zachować ostrożność podczas dotykania tych obszarów.

### OSTRZEŻENIE:

Nie umieszczaj przedłużaczy, transformatorów/zasilaczy ani produktów na akumulatory litowo-żelazne w pobliżu sprężarki, ponieważ mogą się przegrzać.

## 5 Przygotowanie

**!** Najpierw należy przeczytać rozdział „Instrukcje bezpieczeństwa”

- Chłodziarkę tę należy zainstalować przynajmniej 30 cm od źródeł ciepła takich jak kuchenka, kaloryfer lub piec, i przynajmniej 5 cm od piecyka elektrycznego, a także że należy chronić ją przez bezpośrednim działaniem słońca.
- Temperatura otoczenia w pomieszczeniu, gdzie instaluje się chłodziarkę, powinna wynosić co najmniej -5 C. Ze względu na wydajność chłodziarki nie zaleca się użytkowania jej niższych temperaturach.
- Prosimy upewnić się, że wewnątrz chłodziarki zostało dokładnie oczyszczone.
- Jeśli zainstalowane mają być dwie chłodziarki obok siebie, należy zachować co najmniej 2 cm odstęp między nimi.
- Przy pierwszym uruchomieniu chłodziarki prosimy przez pierwsze sześć godzin przestrzegać następujących instrukcji.
- Nie należy zbyt często otwierać drzwiczek.
- Należy uruchomić ją pustą, bez żadnej żywności we wnętrzu.
- Nie należy wyłączać wtyczki chłodziarki z gniazdka. W przypadku awarii zasilania, której nie można samemu naprawić, prosimy zastosować się do ostrzeżenia z rozdziału „Zalecane rozwiązania problemów”.
- Aby zapewnić niskie zużycie energii i lepsze warunki przechowywania, należy zawsze korzystać z dostarczonych koszy/szuflad, znajdujących się w komorze chłodzącej.
- Jeśli jedzenie dotykać będzie czujnika temperatury znajdującego się w zamrażarce, może zwiększyć to zużycie energii. Należy w związku z tym unikać jakiegokolwiek kontaktu z tym czujnikiem (tymi czujnikami).
- Oryginalne opakowanie i elementy z pianki należy zachować do przyszłego transportu lub przewodzących.
- W niektórych modelach, panel instrumentów wyłącza się automatycznie w 5 minut po zamknięciu drzwi. Panel włączy się ponownie po otwarciu drzwi i naciśnięciu dowolnego przycisku.
- Zmiana temperatury w wyniku otwierania/zamykania drzwiczek powoduje skraplanie się wody na drzwiczkach i półkach urządzenia oraz szklanych pojemnikach, co jest normalnym zjawiskiem.

## Przekładanie drzwi na drugą stronę

Postępować w kolejności numerycznej

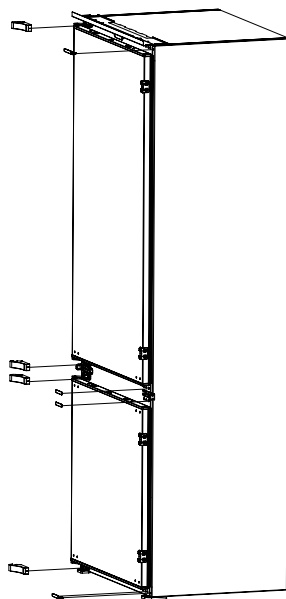
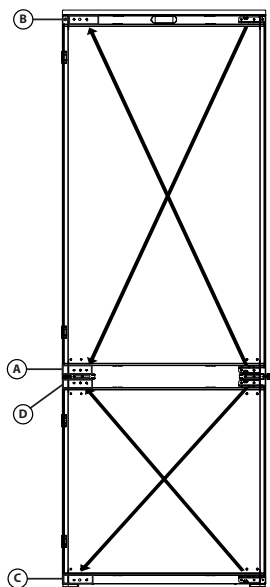
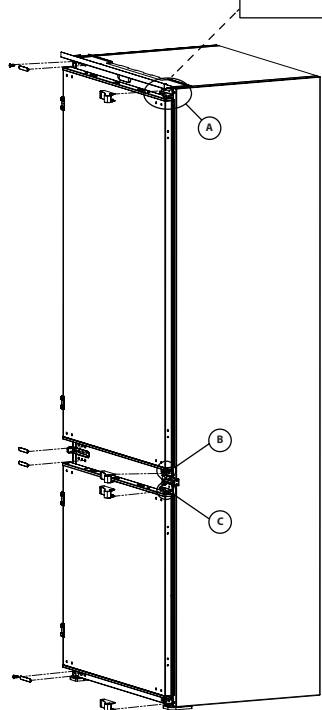
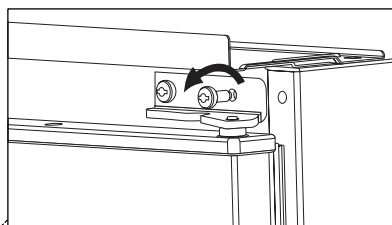

## Przekładanie drzwi na drugą stronę

Postępować w kolejności numerycznej

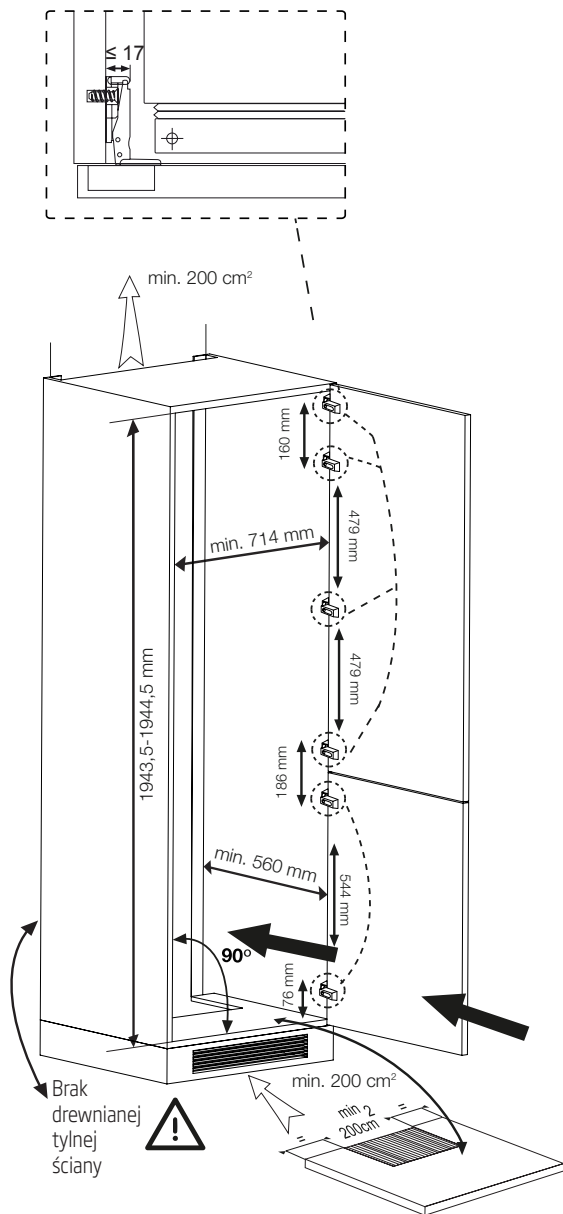

**UWAGA:** Podane zużycie energii odnosi się do głębokości szafy 575 mm. Urządzenie będzie działać poprawnie przy głębokości szafy 560 mm również jednak zużywa nieco więcej energii.

## 6 Obsługa produktu

**!** Najpierw należy przeczytać rozdział „Instrukcje bezpieczeństwa”

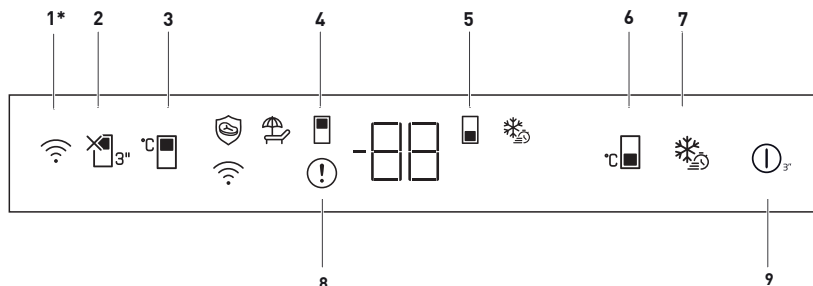

### 1. Przycisk sieci bezprzewodowej

Przycisk ten służy do nawiązywania połączenia bezprzewodowego urządzenia za pośrednictwem aplikacji mobilnej HomeWhiz.

Naciśnięcie przycisku przez dłuższy czas (3 sekundy) sprawia, że symbol połączenia bezprzewodowego na wyświetlaczu/ekranie miga powoli (co 0,5 sekundy). Produkt łączy się z siecią domową.

Po nawiązaniu połączenia symbol (Wi-Fi) świeci się cały czas.

Po nawiązaniu połączenia możesz je włączyć/wyłączyć naciśnięciem przycisku. Ikona wireless będzie szybko migać (co 0,2 sekundy), aż do nawiązania połączenia. Gdy połączenie jest aktywne, symbol sieci bezprzewodowej powinien świecić się cały czas.

Jeśli nie można nawiązać połączenia przez długi czas, sprawdź ustawienia połączenia i zapoznaj się z częścią „Rozwiązywanie problemów” w instrukcji obsługi.

Do połączenia bezprzewodowego należy używać aplikacji HomeWhiz. Kroki instalacji są opisane w aplikacji.

Dostęp do aplikacji można uzyskać, odczytując kod QR dostępny na etykiecie

HomeWhiz na produkcie. Aplikacja jest dostępna w App Store dla urządzeń IOS oraz Play Store dla urządzeń z systemem Android.

Aby uzyskać szczegółowe informacje, odwiedź <https://www.homewhiz.com/>.

### 2. Przycisk funkcji Wakacji:

Naciśnij przycisk przez 3 sekundy, aby włączyć tryb wakacji. Tryb wakacyjny jest aktywny i świeci się symbol

(🌞) Na wskaźniku temperatury komory chłodzącej powinien pojawić się symbol „-”, a komora chłodząca nie ma włączonego aktywnego chłodzenia. Gdy ta funkcja jest aktywna, nie wolno przechowywać żywności w komorze chłodzenia. Pozostałe komory zamrażarki będą nadal chłodzić zgodnie z ustawioną temperaturą. Naciśnij przycisk przez 3 sekundy, aby wyłączyć tę funkcję.

### 3. Przycisk regulacji temperatury komory chłodziarki:

Ustawienie temperatury chłodziarki. Naciśnięcie tego przycisku umożliwia ustawienie temperatury w chłodziarce na 8, 7, 6, 5, 4, 3, 2 i 1°C.



Rysunki w tej instrukcji obsługi są schematyczne i mogą nie pasować dokładnie do konkretnego produktu. Jeśli zakupione urządzenie nie ma opisywanych części, części te są dostępne w innych modelach.

#### **4. Symbol komory chłodzenia:**

Wartości temperatury w komorze chłodzenia są wyświetlane na ekranie, gdy symbol jest aktywny.

#### **5. Symbol komory zamrażania:**

Wartości temperatury w komorze zamrażania są wyświetlane na ekranie, gdy symbol jest aktywny.

#### **6. Przycisk regulacji temperatury komory chłodziarki:**

Ustawiana jest temperatura dla chłodziarki. Naciśnięcie tego przycisku umożliwia ustawienie temperatury w komorze zamrażarki na -18, -19, -20, -21, -22, -23, -24°C.

#### **7. Przycisk funkcji szybkiego zamrażania:**

Po naciśnięciu klawisza szybkiego zamrażania, symbol szybkiego zamrażania (\*) zaświeci się i funkcja szybkiego zamrażania zostanie aktywowana. Temperatura komory zamrażania jest ustawiona na -27°C. Funkcja jest anulowana po ponownym naciśnięciu przycisku. Funkcja szybkiego zamrażania zostanie automatycznie anulowana po 24 godzinach. Aby zamrozić dużą ilość świeżej żywności, naciśnij przycisk szybkiego zamrażania przed umieszczeniem żywności w komorze zamrażania.

#### **8. Wskaźnik stanu błędu:**

Ten wskaźnik () będzie aktywny, gdy chłodziarka nie może zapewnić odpowiedniego chłodzenia lub w przypadku jakiegokolwiek błędu czujnika. Na wskaźniku temperatury komory zamrażania wyświetla się „E”, a na wskaźniku temperatury

komory chłodniczej wyświetlane są liczby 1, 2, 3... Liczby te dostarczają autoryzowanemu serwisowi informacji na temat zaistniałego błędu. Wykrzyknik może zostać wyświetlony po włożeniu żywności do komory zamrażarki lub pozostawieniu otwartych drzwi przez dłuższy czas. To nie jest usterka, ostrzeżenie zniknie po ostygnięciu potrawy lub po naciśnięciu dowolnego przycisku.

#### **9. Funkcja włączania/wyłączania:**

Ta funkcja () umożliwia wyłączenie chłodziarki po naciśnięciu przycisku przez 3 sekundy. Aby włączyć ponownie należy nacisnąć przez 3 sekundy przycisk włączania/wyłączania. Gdy funkcja jest aktywna, wszystkie wskaźniki wyłączają się.

## 6.1 Niebieskie światło/ Harvest Fresh

\* Funkcja nie jest dostępna w niektórych modelach

**W przypadku niebieskiego światła,** owoce i warzywa przechowywane w pojemnikach oświetlonych niebieskim światłem dalej wytwarzają fotosyntezę. Dzieje się tak dzięki efektowi długości fali niebieskiego światła, a tym samym zachowują one witaminy.

**W przypadku Harvest Fresh,** owoce i warzywa przechowywane w pojemnikach oświetlonych technologią Harvest Fresh dłużej zachowują witaminy. Dzieje się tak dzięki cyklom niebieskiego, zielonego, czerwonego światła oraz ciemności, które symulują cykl dzienny.

Jeśli otworzysz drzwi lodówki podczas ciemnego cyklu technologii Harvest Fresh, lodówka automatycznie to wykryje i umożliwi niebiesko-zielone lub czerwone światło, aby podświetlić pojemnik na warzywa. Po zamknięciu drzwi lodówki cykl ciemności będzie kontynuowany, symulując noc w cyklu dziennym.

## 6.2 Rozmrażanie

### A) Komora chłodzenia

Chłodziarka rozmraża się automatycznie. Woda z rozmrażania przepływa do rurki spustowej przez pojemnik zbiorczy z tyłu urządzenia (1). (patrz rysunek) Podczas rozmrażania na tylnej ścianie komory chłodziarki, gdzie znajduje się ukryty parownik, mogą tworzyć się krople wody. Niektóre krople mogą pozostać na ścianie i ponownie zamrozić po zakończeniu rozmrażania. Produkty znajdujące się w chłodziarce nie powinny dotykać tylnej ściany, ponieważ krople wody zmoczą je. Nie używaj spiczastych lub ostrych przedmiotów, takich jak noże, widelce, do usuwania zamrożonych kropli.

Jeśli w jakimkolwiek momencie woda z rozmrażania nie spłynie z kanału zbiorczego, sprawdź, czy kawałki jedzenia nie zablokowały rurki spustowej. Rurkę spustową można wyczyścić, wciskając specjalny popychacz z tworzywa sztucznego w dół rurki spustowej (2). Jeśli warstwa szronu osiągnie około 1/4" (7 mm), zmniejsz ustawienie (tj. z 4 do 1), aby wznowić automatyczne rozmrażanie.

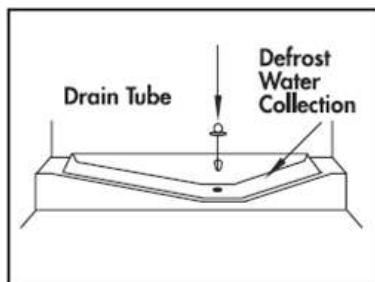



## B) Komora zamrażania

Dzięki specjalnemu zbiornikowi wody rozmrażanie jest bardzo proste i łatwe. Urządzenie należy rozmrażać dwa razy w roku lub gdy utworzy się warstwa szronu o grubości około 7 (1/4") mm. Aby rozpocząć procedurę rozmrażania wyłącz zasilanie elektryczne, wyjmij wtyczkę z gniazdka.

Cała żywność powinna być zawinięta w kilka warstw papieru i złożona w chłodnym miejscu (chłodni lub spiżarni). Aby przyspieszyć rozmrażanie można do zamrażarki ostrożnie wstawić naczynia z ciepłą wodą.

Do usuwania szronu nie używaj ostro zakończonych przedmiotów takich jak noże lub widelce.

Do rozmrażania nie używaj suszarek do włosów, grzejników elektrycznych, ani żadnych urządzeń elektrycznych.

Użyj gąbki do usunięcia rozmrożonej wody zbierającej się na dnie komory zamrażarki. Po zakończeniu rozmrażania dokładnie osusz wnętrze.

Włóż wtyczkę do gniazdka i włącz zasilanie elektryczne.

W zależności od wysokości butelek, które są umieszczone na półce na butelki, mogą one się znajdować w pozycji, w której dotykają półkę na drzwiach. W takim przypadku można zmienić położenie półki na butelki tak, aby nie dotykała tej na drzwiach.

## 6.3 Rozmieszczanie żywności

Pojemnik na jaja	Jajko
Półki komory lodówki	Żywność w miskach, przykrytych talerzach i zamkniętych pojemnikach
Półki w drzwiach komory chłodziarki	Małe i pakowane jedzenie lub napoje (takie jak mleko, soki owocowe i piwo)
Pojemnik na świeże owoce i warzywa	Warzywa i owoce

## 6.4 Wymiana lampki oświetlenia

Aby wymienić lampkę używaną do oświetlenia chłodziarki, prosimy wezwać autoryzowany serwis.

Lampa (lampy) wykorzystywane w tym urządzeniu nie są przeznaczone do oświetlania pomieszczeń. Lampa ta ma pomagać użytkownikowi wygodnie i bezpiecznie umieszczać pożywienie w lodówce/zamrażarce.

Żarówki używane w urządzeniu muszą wytrzymać ekstremalne warunki fizyczne, jak np. temperatury poniżej -20°C.

## 7 Konserwacja i czyszczenie

 Do czyszczenia chłodziarki nie wolno używać benzyny, benzenu, ani podobnych substancji..

 Zaleca się wyłączenie wtyczki chłodziarki z gniazdka przed jej czyszczeniem.

 Do czyszczenia nie wolno stosować żadnych szorstkich narzędzi ani mydła, domowych środków czystości, detergentów, ani wosku do polerowania.

 W przypadku produktów, które nie mają funkcji No Frost, na tylnej ścianie wewnątrz komory chłodzenia mogą pojawiać się krople wody i szron. Nie należy ich usuwać; nie stosować tłuszczu ani podobnych środków.

 Należy używać wyłącznie wilgotnej ściereczki z mikrofibry w celu wyczyszczenia zewnętrznej części produktu. Gąbki lub inne materiały do czyszczenia mogą powodować zadrapania na powierzchni.

 Umyj obudowę chłodziarki letnią wodą i wytrzyj ją do sucha.

 Wnętrze należy czyścić ściereczką zamoczoną i wyżętą w roztworze jednej łyżeczki do herbaty sody oczyszczonej w 0,5 litra wody, a następnie wytrzeć do sucha.

 Zadbać, aby do obudowy lampki i innych urządzeń elektrycznych nie dostała się woda.

 Jeśli chłodziarka ma być nieużywana przez dłuższy okres czasu, należy ją wyłączyć i całkowicie opróżnić z żywności, oczyścić i pozostawić z uchylonymi drzwiczkami.

 Regularnie sprawdzać, czy uszczelki w drzwiczkach są czyste i nie osadzają się na nich cząstki żywności.

 Aby wyjąć półki z drzwiczek, opróżnić je z zawartości, a potem po prostu nacisnąć od podstawy ku górze.

 Do czyszczenia powierzchni zewnętrznych i chromowanych części produktu nie należy używać ani środków czyszczących, ani wody z zawartością chloru. Chlor powoduje korozję takich powierzchni metalowych.

 Nie korzystaj z ostrych i ścierających narzędzi lub mydła, domowych środków czyszczących, detergentów, benzyny, benzenu, wosku, itp., gdyż może to spowodować odklejenie się znaczków i części plastikowych oraz może doprowadzić do deformacji. Do czyszczenia używaj ciepłej wody i miękkiej ściereczki, następnie wytrzyj do sucha.

### 7.1 Zabezpieczenia powierzchni plastikowych

 Nie wkładać do chłodziarki oleju ani potraw smażonych na oleju w nieszczelnych pojemnikach, ponieważ może to uszkodzić jej plastikowe powierzchnie. W razie rozlania się lub rozsmarowania oleju na plastikowej powierzchni, od razu oczyścić i oplukać ciepłą wodą jej zabrudzoną część.

## 8 Rozwiązywanie problemów

Przed skontaktowaniem się z serwisem należy sprawdzić tę listę. Umożliwi to zaoszczędzenie czasu i pieniędzy. Ta lista zawiera często spotykane problemy niezwiązane z wadami jakości wykonania lub materiałów. Pewne wymienione tutaj funkcje mogą nie dotyczyć posiadanego produktu.

### Lodówka nie działa.

- Wtyk zasilania nie jest włożony do końca. >>> Dociśnij go do końca w gniazdku.
- Bezpiecznik podłączony do gniazda zasilającego produkt lub bezpiecznik główny jest przepalony. >>> Sprawdź bezpieczniki.

### Kondensacja na bocznej ścianie komory chłodziarki (WIELOSTREFOWE, CHŁODZENIE, KONTROLA I STREFA ELASTYCZNA).

- Drzwi są za często otwierane >>> Należy pamiętać, aby nie otwierać drzwi produktu za często.
- Środowisko jest za wilgotne. >>> Produktu nie należy instalować w wilgotnych środowiskach.
- Żywność zawierająca płyny jest przechowywana w nieuszczelnionych opakowaniach. >>> Żywność zawierająca płyny należy przechowywać w zamkniętych opakowaniach.
- Drzwi produktu pozostały otwarte. >>> Nie wolno pozostawiać otwartych drzwi produktu przez długi czas.
- Termostat jest ustawiony na za niską temperaturę. >>> Ustaw termostat na odpowiednią temperaturę.

### Sprężarka nie działa.

- W przypadku nagłej awarii zasilania lub wyciągnięcia kabla zasilającego z gniazda i podłączenia go z powrotem ciśnienie gazu w układzie chłodzenia produktu jest nierównoważone, co wyzwała zabezpieczenie termiczne sprężarki. Produkt ponownie się uruchomi po około 6 minutach. Jeśli produkt nie uruchomi się po tym czasie, skontaktuj się z serwisem.
- Odmrażanie jest aktywne. >>> To jest normalne w przypadku produktu z całkowicie zautomatyzowanym odmrażaniem. Odmrażanie odbywa się okresowo.
- Produkt nie jest podłączony. >>> Upewnij się, że kabel zasilania jest podłączony.
- Nastawa temperatury jest niepoprawna. >>> Wybierz poprawną nastawę temperatury.
- Brak zasilania. >>> Po przywróceniu zasilania produkt będzie kontynuował normalną pracę.

### Hałas pracy lodówki zwiększa się podczas używania.

- Wydajność robocza produktu może się zmieniać w zależności od zmian temperatury otoczenia. To jest sytuacja normalna, a nie awaria.

### Lodówka włącza się za często lub na zbyt długo.

## Rozwiązywanie problemów

- Nowy produkt może być większy niż poprzedni. Większe produkty pracują dłużej.
- Temperatura w pomieszczeniu może być wysoka. >>> Produkt będzie normalnie działał przed dłuższy czas przy wyższej temperaturze w pomieszczeniu.
- Produkt mógł zostać niedawno podłączony lub do środka została włożona nowa porcja żywności. >>> Produkt będzie potrzebował więcej czasu na osiągnięcie ustawionej temperatury, jeśli został niedawno podłączony lub do środka została włożona nowa porcja żywności. To jest normalne.
- Do produktu włożono ostatnio dużą ilość gorącej żywności. >>> Do produktu nie wolno wkładać gorącej żywności.
- Drzwi były często otwierane lub były otwarte przez dłuższy czas. >>> Ciepłe powietrze przedostające się do środka spowoduje wydłużenie pracy produktu. Nie należy za często otwierać drzwi.
- Drzwi zamrażarki lub chłodziarki mogą być uchylone. >>> Sprawdź, czy drzwi są całkowicie zamknięte.
- Produkt może mieć ustawioną za niską temperaturę. >>> Ustaw wyższą temperaturę i poczekaj aż produkt ją osiągnie.
- Uszczelka drzwi chłodziarki lub zamrażarki może być zabrudzona, zużyta, uszkodzona lub niepoprawnie ułożona. >>> Oczyszczyć lub wymienić uszczelkę. Uszkodzona/podarta uszczelka drzwi spowoduje wydłużenie działania produktu w celu utrzymania bieżącej temperatury.

### **Temperatura zamrażarki jest bardzo niska, ale temperatura chłodziarki jest odpowiednia.**

- Temperatura komory zamrażarki jest ustawiona bardzo nisko. >>> Ustaw wyższą temperaturę komory zamrażarki i sprawdź ponownie.

### **Temperatura chłodziarki jest bardzo niska, ale temperatura zamrażarki jest odpowiednia.**

- Temperatura komory chłodziarki jest ustawiona bardzo nisko. >>> Ustaw wyższą temperaturę komory chłodziarki i sprawdź ponownie.

### **Żywność przechowywana w szufladach komory chłodziarki jest zamrożona.**

- Temperatura komory chłodziarki jest ustawiona bardzo nisko. >>> Ustaw wyższą temperaturę komory zamrażarki i sprawdź ponownie.

### **Temperatura chłodziarki lub zamrażarki jest za wysoka.**

- Temperatura komory chłodziarki jest ustawiona bardzo wysoko. >>> Nastawa temperatury komory chłodziarki wpływa na temperaturę komory zamrażarki. Zmień temperaturę komory chłodziarki lub zamrażarki i poczekaj aż odpowiednia komora osiągnie ustawiony poziom temperatury.
- Drzwi były często otwierane lub były otwarte przez dłuższy czas. >>> Nie należy za często otwierać drzwi.
- Drzwi mogą być uchylone. >>> Całkowicie zamknij drzwi.
- Produkt mógł zostać niedawno podłączony lub do środka została włożona nowa porcja żywności. >>> To jest normalne. Produkt będzie potrzebował więcej czasu na osiągnięcie ustawionej temperatury, jeśli został niedawno podłączony lub do środka została włożona nowa porcja żywności.
- Do produktu włożono ostatnio dużą ilość gorącej żywności. >>> Do produktu nie wolno wkładać gorącej żywności.

### **Wstrząsy lub hałas.**

## Rozwiązywanie problemów

- Podłoże nie jest poziome lub wytrzymałe. >>> Jeśli produkt się kołysze podczas powolnego przemieszczania, wyreguluj nóżki w celu zrównoważenia produktu. Upewnij się też, że podłoże jest wystarczająco wytrzymałe i uniesie produkt.
- Wszelkie przedmioty umieszczone na produkcie mogą powodować hałas. >>> Zdejmij wszelkie przedmioty umieszczone na produkcie.

### Produkt wytwarza dźwięki przepływającego płynu, rozpryskiwania itd.

- Zasada działania produktu obejmuje przepływy płynu i gazu. >>> To jest sytuacja normalna, a nie awaria.

### Z produktu słychać odgłos dmuchającego wiatru.

- Produkt używa wentylatora w procesie chłodzenia. To jest sytuacja normalna, a nie awaria.

### Na wewnętrznych ściankach produktu występuje kondensacja.

- Gorąca lub zimna pogoda zwiększy zalodzenie i kondensację. To jest sytuacja normalna, a nie awaria.
- Drzwi były często otwierane lub były otwarte przez dłuższy czas. >>> Nie należy otwierać drzwi za często, a jeśli są otwarte należy je zamknąć.
- Drzwi mogą być uchylone. >>> Całkowicie zamknij drzwi.

### Na powierzchni zewnętrznej lub między drzwiami produktu występuje kondensacja.

- Pogoda może być wilgotna i to zjawisko jest normalne w takich warunkach. >>> Po zmniejszeniu wilgotności kondensacja zniknie.

### Nieprzyjemny zapach we wnętrzu.

- Produkt nie jest regularnie czyszczony. >>> Czyść wnętrze regularnie za pomocą gąbki, ciepłej wody i wody z węglanem.
- Niektóre pojemniki i opakowania mogą wywoływać nieprzyjemne zapachy. >>> Należy używać pojemników i opakowań z materiałów niewydzielających zapachów.
- Żywność została umieszczona w nieszczelnych opakowaniach. >>> Żywność należy przechowywać w zamkniętych opakowaniach. Drobnoustroje mogą się rozprzestrzeniać z niezamkniętych opakowań i powodować nieprzyjemne zapachy.
- Z produktu należy usunąć wszelką przeterminowaną i zepsutą żywność.

### Drzwi się nie zamykają.

- Opakowania żywności mogą blokować drzwi. >>> Przesuń przedmioty blokujące drzwi.
- Produkt nie stoi całkowicie pionowo na ziemi. >>> Wyreguluj nóżki, aby zrównoważyć produkt.
- Podłoże nie jest poziome lub wytrzymałe. >>> Upewnij się, że podłoże jest poziome i wystarczająco wytrzymałe oraz uniesie produkt.

### Zaciął się pojemnik na warzywa.

- Żywność może się stykać z górną częścią szuflady. >>> Zmień ułożenie żywności w szufladzie.

### Jeśli powierzchnia produktu jest gorąca.

- Podczas pracy produktu obszar między drzwiczkami, panele boczne i tylny ruszt mogą osiągać wysoką temperaturę. Jest to normalne zjawisko i nie oznacza konieczności dokonywania naprawy!



**OSTRZEŻENIE:** Jeśli problem nie zniknie po wykonaniu instrukcji podanych w tym rozdziale, skontaktuj się ze sprzedawcą lub autoryzowanym serwisem. Nie próbuj naprawiać produktu.

## Gwarancja jakości

Twój produkt marki BEKO posiada gwarancję jakości udzieloną przez Beko S.A z siedzibą w Warszawie ul. Puławska 366, 02-819 Warszawa (dalej Gwarant). Gwarancja jakości udzielana jest wyłącznie na produkty marki BEKO wprowadzane do obrotu na terytorium Rzeczypospolitej Polskiej przez Gwaranta. Termin gwarancji wynosi 24 miesiące od daty zakupu produktu. Oświadczenie gwarancyjne określające warunki gwarancji znajdziesz na stronie internetowej **www.beko.pl** w sekcji serwis.

**Warunkiem wykonywania uprawnień z gwarancji jest przedstawienie dowodu zakupu produktu lub zarejestrowanie produktu na stronie **www.beko.pl** w sekcji serwis .**

## Zarejestruj swój produkt.

Załącz konto oraz zarejestruj teraz swój produkt marki BEKO objęty gwarancją na naszej stronie internetowej **www.beko.pl** w sekcji serwis. Dzięki temu nie będziesz musiał się martwić w sytuacji gdy zgubisz dowód zakupu. Ponadto będziesz miał możliwość otrzymania oświadczenia gwarancyjnego w postaci „cyfrowej karty gwarancyjnej”.

## Obsługa klienta – infolinia 22 250 14 14

W celu zgłoszenia reklamacji lub usterki produktu marki BEKO prosimy o kontakt telefoniczny z infolinią . Nasi konsultanci pomogą ci rozwiązać problem lub skierują do właściwego serwisu BEKO.

**Infolinia czynna jest 7 dni w tygodniu od 8.00 do 20:00.**

\* Koszt połączenia jak za połączenie lokalne (z telefonu stacjonarnego) lub według stawek operatora sieci komórkowej.



Podpis i pieczęć instalatora (z numerem uprawnienia) w przypadku montażu urządzeń gazowych lub płyt i piekarników elektrycznych

**Aby otrzymać więcej informacji dotyczących serwisu BEKO np. gdzie kupić części zamienne lub akcesoria należy odwiedzić stronę internetową **www.beko.pl** i wybrać zakładkę serwis.**

## ZASTRZEŻENIE/OSTRZEŻENIE

Niektóre (proste) awarie mogą być naprawione przez użytkownika końcowego bez obawy przed niebezpieczeństwem lub wynikającym z tego niebezpiecznego użytkownika, pod warunkiem, że naprawy zostaną wykonane w określonych granicach i zgodnie z następującymi instrukcjami (patrz rozdział „Samodzielna naprawa”).

Dlatego, o ile nie określono inaczej w rozdziale "Samodzielna naprawa", naprawy powinny być zlecane do profesjonalnych warsztatów w celu uniknięcia problemów związanych z bezpieczeństwem. Zarejestrowany profesjonalny podmiot zajmujący się naprawami to profesjonalny warsztat, któremu producent przyznał dostęp do instrukcji i wykazu części zamiennych produktu zgodnie z metodami opisanymi w aktach ustawodawczych zgodnie z dyrektywą 2009/125/WE.

**Jednak tylko przedstawiciel serwisu (tj. autoryzowane profesjonalne warsztaty), z którym można skontaktować się pod numerem telefonu podanym w instrukcji obsługi/ karcie gwarancyjnej lub za pośrednictwem autoryzowanego sprzedawcy, może świadczyć usługi na warunkach gwarancji. W związku z tym należy pamiętać, że naprawy wykonywane przez profesjonalne warsztaty (nieautoryzowane przez Beko) powodują utratę gwarancji.**

## Samodzielna naprawa

Użytkownik końcowy może samodzielnie naprawić następujące części zamienne: klamki, zawiasy drzwi, tace, kosze i uszczelki drzwi (zaktualizowana lista jest również dostępna na [support.beko.com](http://support.beko.com) od 1 marca 2021).

Ponadto, aby zapewnić bezpieczeństwo produktu i zapobiec ryzyku poważnych obrażeń, samodzielną naprawę należy wykonać zgodnie ze wskazówkami zawartymi w instrukcji obsługi w rozdziale "Samodzielna naprawa" lub dostępnymi w [support.beko.com](http://support.beko.com). Dla własnego bezpieczeństwa, przed samodzielną naprawą, odłącz urządzenie od zasilania.

Naprawy i próby naprawy dokonywane przez użytkowników końcowych w przypadku części niewymienionych na liście i/lub nieprzestrzeganie wskazówek zawartych w rozdziale „Samodzielna naprawa” lub dostępnych w [support.beko.com](http://support.beko.com), mogą stanowić zagrożenie, którego nie można przypisać do Beko, oraz spowodują utratę gwarancji.

W związku z tym zdecydowanie zaleca się, aby użytkownicy końcowi powstrzymali się od podejmowania prób wykonywania napraw spoza wymienionego wykazu części zamiennych, kontaktując się w takich przypadkach z autoryzowanymi warsztatami lub profesjonalnymi warsztatami. Samodzielne próby naprawy mogą stwarzać zagrożenie i uszkodzić urządzenie, a następnie

spowodować pożar, powódź, porażenie prądem i poważne obrażenia ciała.

Na przykład, ale nie tylko, następujące naprawy muszą zostać zlecone w autoryzowanych warsztatach lub zarejestrowanych profesjonalnych warsztatach: sprężarka, obwód chłodzenia, płyta główna, płyta falownika, tablica wyświetlacza itp.

Producent/sprzedawca nie ponosi odpowiedzialności w przypadku gdy użytkownik nie stosuje się do zaleceń.

Dostępność części zamiennych do zakupionej lodówki wynosi 10 lat.

Przez ten czas dostępne będą oryginalne części zamienne do prawidłowej eksploatacji lodówki.

Minimalny okres gwarancji na zakupioną lodówkę wynosi 24 miesiące.

Ten produkt jest wyposażony w źródło światła o klasie energetycznej "G".

Źródło światła w tym produkcie może być wymieniane wyłącznie przez profesjonalnych serwisantów.



## Caro Cliente, Deve ler este manual antes de utilizar o produto.

Agradecemos ter escolhido este produto. Gostaria de obter uma eficiência ótima deste produto de alta qualidade que foi fabricado com a tecnologia mais moderna. Para o fazer, deve ler cuidadosamente este manual e qualquer outra documentação fornecida antes de utilizar o produto e manter a mesma como uma referência.

Deve prestar atenção a toda a informação e todas as advertências no manual do utilizador. Desta forma, irá proteger-se a si mesmo e ao seu produto contra os perigos que podem ocorrer.

Guardar o manual do utilizador. Deve incluir este manual com a unidade caso o produto seja cedido a outra pessoa.





São usados os seguintes símbolos no guia do utilizador:

 Risco que pode resultar em morte ou lesões.

### **OBSERVAÇÃO** Um risco que pode causar danos materiais ao produto ou ao seu redor

 Informações importantes ou dicas úteis sobre o funcionamento.

 Ler o manual do utilizador.

 <b>INFORMAÇÃO</b>	
 <b>ENERGY</b> 	A informação do modelo conforme memorizada na base de dados do produto pode ser acedida entrando no seguinte sítio web e através da busca do identificador do seu modelo (*) que se encontra na etiqueta de classificação energética.
SUPPLIER'S NAME  MODEL IDENTIFIER  (*)	
<a href="https://eprel.ec.europa.eu/">https://eprel.ec.europa.eu/</a>	

<b>1</b>	<b>Instruções de Segurança</b>	<b>3</b>	<b>5</b>	<b>Preparação</b>	<b>14</b>
	1.1 Utilização a que se destina . . . . .	3	<b>6</b>	<b>Funcionamento do</b>	<b>15</b>
	1.2 Segurança de crianças, pessoas vulneráveis e animais de estimação . . . . .	3	6.1 Blue light/HarvestFresh . . . . .		17
	1.3 Segurança Elétrica . . . . .	4	6.2 Descongelar . . . . .		17
	1.4 Segurança ao transportar . . . . .	4	6.3 Colocar os alimentos . . . . .		18
	1.5 Segurança ao instalar . . . . .	4	6.4 Substituir a lâmpada de iluminação . . . . .		18
	1.6 Segurança Operacional . . . . .	5	<b>7</b>	<b>Manutenção e limpeza</b>	<b>19</b>
	1.7- Segurança na manutenção e limpeza . . . . .	7	7.1 Prevenir maus cheiros . . . . .		19
	1.8- HomeWhiz . . . . .	7	7.2 Proteger superfícies de plástico . . . . .		19
	1.9- Iluminação . . . . .	7	<b>8</b>	<b>Resolução de problemas</b>	<b>20</b>
<b>2</b>	<b>Instruções ambientais</b>	<b>8</b>			
2.1	Em conformidade com a Diretiva REEE e Eliminação de Resíduos: . . . . .	8			
2.2	Em conformidade com a Diretiva RoHS: . . . . .	8			
2.3	Informação da embalagem . . . . .	8			
<b>3</b>	<b>O seu frigorífico</b>	<b>9</b>			
<b>4</b>	<b>Instalação</b>	<b>10</b>			
4.1	Pontos a serem considerados ao transportar novamente o seu frigorífico . . . . .	10			
4.2	Ligação eléctrica . . . . .	10			
4.3	Eliminação da embalagem . . . . .	10			
4.4	Eliminação do seu frigorífico velho . . . . .	11			
4.5	Colocação e instalação . . . . .	11			
	Inverter as portas . . . . .	12			
	Inverter as portas . . . . .	13			

# 1 Instruções de Segurança

- Esta seção contém instruções de segurança que ajudarão contra riscos de ferimentos pessoais ou danos materiais.
- A nossa empresa declina qualquer responsabiliza por danos que possam surgir quando essas instruções não são seguidas.

**!** procedimentos de instalação e reparo devem ser sempre realizados pelo fabricante, agente de serviço autorizado ou uma pessoa qualificada especificada pelo importador.

**!** somente usa peças e acessórios originais.

**!** não faça reparação ou substituição de qualquer parte do produto, a menos que seja especificada expressamente no manual do utilizador.

**!** não faça nenhuma modificação técnica no produto.

## **!** 1.1 Utilização a que se destina

- Este produto não é adequado para uso comercial e não deve ser utilizado fora da utilização a que se destina.

Este produto foi projetado para o uso doméstico e lugares fechados.

Por exemplo:

- Cozinhas de pessoal em lojas, escritórios e outros ambientes de trabalho,
- Casas de fazenda,
- Áreas utilizadas por clientes em hotéis, motéis e outros tipos de acomodação,
- Hotéis do tipo alojamento e pequeno almoço, hospedarias,
- Restauração e aplicações similares de não-retalho.

Este produto não deve ser utilizado ao ar

livre com ou sem uma tenda acima dele, como barcos, varandas ou terraços. Não exponha o produto à chuva, neve, sol ou vento.

Existe o risco de incêndio!

## **!** 1.2 Segurança de crianças, pessoas vulneráveis e animais de estimação

Este produto pode ser utilizado por crianças com mais de 8 anos e por pessoas com capacidades físicas, sensoriais ou mentais limitadas ou que não possuam experiência e conhecimento, desde que supervisionadas ou treinadas sobre o uso seguro do produto e os riscos que isso ocasiona.

Crianças de 3 a 8 anos podem carregar e descarregar produtos frigoríficos.

Os produtos elétricos são perigosos para crianças e animais de estimação. Crianças e animais de estimação não devem brincar, subir ou entrar no produto.

A limpeza e a manutenção pelo utilizador não devem ser realizadas por crianças, a menos que sejam supervisionadas por alguém.

Mantenha os materiais de embalagem afastados das crianças. Existe o risco de ferimentos e asfixia!

Antes de eliminar o produto antigo ou obsoleto:

- 1.** Desligue o produto da tomada, agarrando-o pela ficha.
- 2.** Corte o cabo de alimentação e remova-o do aparelho junto com a ficha.
- 3.** Não remova as prateleiras ou gavetas para que seja mais difícil a entrada de crianças no produto.
- 4.** Retire as portas.
- 5.** Mantenha o produto de forma a não

# Instruções de segurança

derrubá-lo.

**6.** Não permita que crianças brinquem com o produto antigo.

- Nunca jogue o produto no fogo para eliminação. Existe o risco de explosão!
- Se houver uma trava na porta do produto, a chave deve ser mantida fora do alcance das crianças.

## **⚠1.3 Segurança Elétrica**

- O produto deve ser desconectado durante os procedimentos de instalação, manutenção, limpeza, reparo e movimentação.
- Se o cabo de alimentação estiver danificado, ele deverá ser substituído por uma pessoa qualificada especificada pelo fabricante, agente de serviço autorizado ou importador, a fim de evitar possíveis perigos.
- Não aperte o cabo de alimentação embaixo ou atrás do produto. Não coloque objetos pesados sobre o cabo de alimentação. O cabo de alimentação não deve ser dobrado excessivamente, comprimido ou entrar em contato com qualquer fonte de calor.
- Não use cabos de extensão, soquetes múltiplos ou adaptadores para operar o produto.
- Soquetes múltiplos portáteis ou fontes de energia portáteis podem superaquecer e causar incêndio. Portanto, não mantenha nenhum soquete múltiplo atrás ou próximo ao produto.
- A ficha deve ser facilmente acessível. Se isso não for possível, a instalação elétrica à qual o produto está conectado deve conter um dispositivo (como fusível, interruptor, disjuntor etc.) que esteja em conformidade com os regulamentos elétricos e desconecte todos os pólos da rede.
- Não toque no cabo de alimentação com as mãos molhadas.

- Remova a ficha da tomada segurando a ficha e não o cabo.

## **⚠1.4 Segurança ao transportar**

- O produto é pesado, não mova-o sozinho.
- Não segure à porta ao mover o produto.
- Preste atenção para não danificar o sistema de arrefecimento ou a tubagem durante o transporte. Se a tubagem estiver danificada, não opere o produto e ligue para o agente de serviço autorizado.

## **⚠1.5 Segurança ao instalar**

- Ligue para o agente de serviço autorizado para instalar o produto. Para preparar o produto para utilização, verifique as informações no manual do utilizador para garantir que as instalações de eletricidade e água sejam adequadas. Caso contrário, chame um electricista e canalizador qualificado para que sejam tomadas as providências necessárias. Caso contrário, existe o risco de choque elétrico, incêndio, problemas com o produto ou ferimentos!
- Antes da instalação, verifique se o produto possui algum defeito. Se o produto estiver danificado, não instale-o.
- Coloque o produto numa superfície limpa, plana e sólida e equilibre-o com os pés ajustáveis. Caso contrário, o produto poderá tombar e causar ferimentos.
- O local da instalação deve estar seco e bem ventilado. Não coloque tapetes, carpetes ou coberturas similares sob o produto. Ventilação insuficiente causa risco de incêndio!
- Não cubra ou bloqueie as aberturas de ventilação. Caso contrário, o consumo de energia aumenta e seu produto pode ser danificado.

# Instruções de segurança

- O produto não deve estar conectado a sistemas de fornecimento, como fontes de energia solar. Caso contrário, seu produto poderá ser danificado devido a mudanças repentinas de tensão!
- Quanto mais refrigerante um frigorífico contiver, maior será o local da instalação. Se o local da instalação for muito pequeno, o refrigerante inflamável e a mistura de ar se acumularão nos casos de vazamento de refrigerante no sistema de arrefecimento. O espaço necessário para cada 8 gramas de refrigerante é de 1 m<sup>3</sup> no mínimo. A quantidade de refrigerante no seu produto está indicada na etiqueta de tipo.
- O produto não deve ser instalado em locais expostos à luz solar direta e deve ser mantido longe de fontes de calor, como placas, radiadores, etc.
- O produto não deve ser conectado durante a instalação. De outro modo, há o risco de choque elétrico e ferimentos!
- Não conecte o produto em soquetes soltos, deslocados, quebrados, sujos, gordurosos ou com risco de entrar em contato com a água.
- Encaminhar o cabo de alimentação e as mangueiras (se houver) do produto de forma a não causar risco de tropeçar.
- Expor as peças sob tensão ou o cabo de alimentação à humidade pode causar curto-circuito. Portanto, não instale o produto em locais como garagens ou lavandarias onde a humidade é alta ou a água pode salpicar. Se o frigorífico ficar molhado com água, desligue e ligue para o agente de serviço autorizado.
- Nunca conecte o seu frigorífico a dispositivos de economia de energia. Tais sistemas são prejudiciais ao seu produto.

Se for inevitável instalar o produto próximo a uma fonte de calor, uma placa de isolamento adequada deve ser usada no meio e as seguintes distâncias mínimas devem ser mantidas em relação à fonte de calor:

- no mínimo 30 cm de distância de fontes de calor, como placas, fornos, aquecedores ou fogões;

- No mínimo 5 cm de distância dos fornos elétricos.

- A classe de proteção do seu produto é do Tipo I. Conecte o produto a um soquete conectado à terra que esteja em conformidade com os valores de tensão, corrente e frequência indicados na etiqueta de tipo do produto. O soquete deve ser equipado com um disjuntor de 10 A a 16 A. Nossa empresa declina qualquer responsabilidade por quaisquer danos que surjam quando o produto for utilizado sem ligação à terra e ligação elétrica de acordo com as normas locais e nacionais.

## 1.6 Segurança Operacional

- Nunca use solventes químicos no produto. Existe o risco de explosão!
- Se o produto falhar, desligue-o e não opere até que seja reparado pelo agente de serviço autorizado. Existe o risco de choque elétrico!
- Não colocar fontes de chama (velas acesas, cigarros, etc.) sobre ou perto do produto.
- Não suba no produto. Há o risco de cair e se machucar!
- Não danifique a tubagem do sistema de arrefecimento com objetos afiados ou penetrantes. O refrigerante que pode sair quando a tubagem de refrigeração, extensões de tubagem ou revestimentos de superfície são perfurados pode causar irritações na pele e lesões nos olhos.
- A menos que seja recomendado pelo fabricante, não coloque ou utilize

# Instruções de segurança

dispositivos elétricos dentro do frigorífico/congelador.

- Tenha cuidado para não prender as mãos ou qualquer outra parte do corpo nas partes móveis dentro do frigorífico. Preste atenção para não apertar os dedos entre a porta e o frigorífico. Tenha cuidado ao abrir e fechar a porta, especialmente se houver crianças por perto.
- Nunca coma sorvete, cubos de gelo ou alimentos congelados logo após removê-los do frigorífico. Existe o risco de queimadura pelo frio!
- Quando suas mãos estiverem molhadas, não toque nas paredes internas ou partes metálicas do congelador ou nos alimentos armazenados nela. Existe o risco de queimadura pelo frio!
- Não coloque latas ou garrafas que contenham bebidas carbonatadas ou líquidos congeláveis no compartimento do freezer. Latas e garrafas podem estourar. Existe o risco de ferimentos ou danos materiais!
- Não coloque nem use sprays inflamáveis, materiais inflamáveis, gelo seco, substâncias químicas ou materiais sensíveis ao calor similares perto do frigorífico. Existe risco de incêndio e explosão!
- Não armazene materiais explosivos que contenham materiais inflamáveis, como latas de aerossol, em seu produto.
- Não coloque recipientes cheios de líquido sobre o produto. Salpicos de água numa parte elétrica podem causar choque elétrico ou risco de incêndio.
- Este produto não se destina ao armazenamento de medicamentos, plasma sanguíneo, preparações de laboratório ou substâncias e produtos médicos similares sujeitos à Diretiva de Produtos Médicos.
- A utilização do produto contra seu propósito pretendido pode deteriorar ou estragar os produtos armazenados dentro do mesmo.
- Se o seu frigorífico estiver equipado com luz azul, não olhe para esta luz com ferramentas ópticas. Não olhe directamente para a lâmpada UV LED durante um longo período de tempo. A luz ultravioleta pode causar astenopia.
- Não sobrecarregue o produto. Os objetos no frigorífico podem cair quando a porta é aberta, ocasionando ferimentos ou danos. Problemas semelhantes podem surgir se algum objeto for colocado no produto.
- Para evitar ferimentos, certifique-se de limpar todo o gelo e água que possam ter caído ou espirrado no chão.
- Mude a posição das prateleiras/ suporte de garrafas na porta do seu frigorífico apenas quando estiverem vazias. Existe o risco de ferimentos!
- Não coloque objetos que possam cair / tombar sobre o produto. Tais objetos podem cair quando a porta estiver aberta e causar ferimentos e/ou danos materiais.
- Não bata ou exerça força excessiva em superfícies de vidro. Vidro quebrado pode causar lesões e/ou danos materiais.
- O sistema de arrefecimento do seu produto contém R600a refrigerante: O tipo de refrigerante utilizado no produto é indicado no rótulo do tipo. Este refrigerante é inflamável. Portanto, preste atenção para não danificar o sistema de arrefecimento ou a tubagem enquanto o produto estiver em uso. Se a tubagem for danificada:
  - Não toque no produto ou no cabo de alimentação,

# Instruções de segurança

- Mantenha longe de fontes potenciais de fogo que possam causar incêndio no produto.

- Ventile a área onde o produto está localizado. Não use ventiladores.

- Ligue para o agente de serviço autorizado.

- Se o produto estiver danificado e vir vazamento de refrigerante, fique longe do refrigerante. Refrigerante pode causar queimaduras de gelo em caso de contato com a pele.

## 1.7- Segurança na manutenção e limpeza

- Não puxe da maçaneta da porta se precisar mover o produto para fins de limpeza. O puxador pode quebrar e causar lesões se você exercer força excessiva sobre o mesmo.
- Não borrife ou despeje água dentro ou no produto para fins de limpeza. Existe o risco de incêndio e choque elétrico!
- Não use ferramentas afiadas ou abrasivas ao limpar o produto. Não use produtos de limpeza doméstica, detergente, gás, gasolina, diluente, álcool, verniz etc.
- Use apenas produtos de limpeza e manutenção dentro do produto que não sejam prejudiciais aos alimentos.
- Nunca utilize vapor ou produtos de limpeza a vapor para limpar ou descongelar o produto. O vapor entra em contato com as partes sob tensão do frigorífico, causando curto-circuito ou choque elétrico!
- Verifique se não entra água nos circuitos electrónicos ou nos elementos de iluminação do produto.
- Utilize um trapo limpo e seco para limpar matérias estranhas ou poeira nos pinos da ficha. Não use um pano molhado ou húmido para limpar a ficha. Existe o risco de incêndio e

choque elétrico!

## 1.8- HomeWhiz

- Ao operar seu produto por meio do aplicativo HomeWhiz, você deve observar os avisos de segurança mesmo quando estiver longe do produto. Você também deve seguir as advertências no aplicativo.

## 1.9- Iluminação

- Ligue para o serviço autorizado quando for necessário substituir o LED / lâmpada utilizada para iluminação.

## 2 Instruções ambientais

### 2.1 Em conformidade com a Diretiva REEE e Eliminação de Resíduos:

Este produto está em conformidade com a Diretiva EU WEEE (2012/19/EU). Este produto possui um símbolo de classificação para resíduos de equipamento elétrico e eletrónico (WEEE).



Este símbolo indica que este produto não deve ser eliminado com outros resíduos domésticos no fim da vida útil. O dispositivo usado deve ser entregue num ponto de recolha oficial para reciclagem de dispositivos elétricos e eletrónicos. Para encontrar estes sistemas de recolha deve contactar as autoridades locais ou o revendedor onde o produto foi adquirido. Cada família desempenha um papel importante na recuperação e reciclagem de equipamentos usados. A eliminação adequada de aparelhos usados ajuda a evitar possíveis consequências negativas para o meio ambiente e a saúde humana.

### 2.2 Em conformidade com a Diretiva RoHS:

O produto que comprou cumpre com a Diretiva RoHS UE (2011/65/UE). Não contém materiais nocivos e proibidos especificados na Diretiva.

### 2.3 Informação da embalagem



Os materiais de embalagem do produto são fabricados com materiais recicláveis de acordo com os nossos Regulamentos Ambientais Nacionais. Não eliminar os materiais de embalagem, em conjunto com os resíduos domésticos ou outros. Colocá-los nos pontos de recolha de material de embalagem designados pelas autoridades locais.



## 3 O seu frigorífico

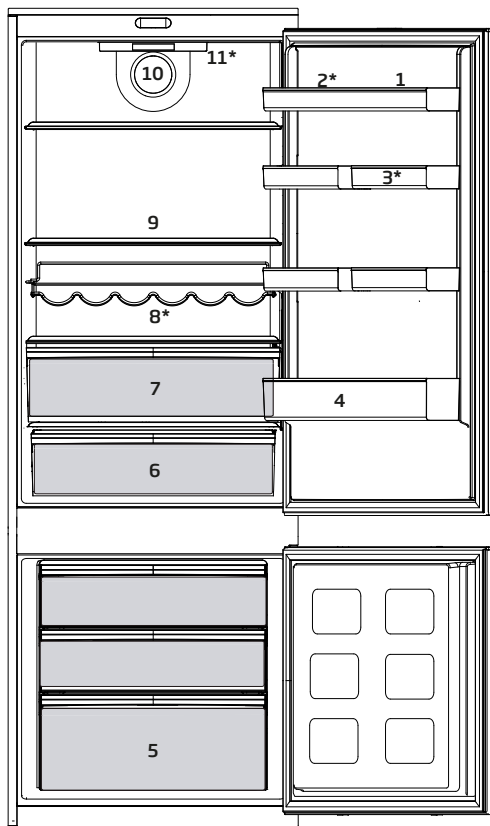

- |                                  |  |
|----------------------------------|--|
| 1. Prateleira da porta           | 8. Garrafeira                            |
| 2. Suportes para ovos            | 9. Tampa da gaveta para frutos e legumes |
| 3. Prateleira da porta           | 10. Ventoinha                            |
| 4. Prateleira para garrafas      | 11. PAINEL DE CONTROLO                   |
| 5. Compartimento do congelador   |  |
| 6. Gavetas para frutos e legumes |  |
| 7. Compartimento de refrigeração |  |

**Pode não estar disponível em todos os modelos**



**\*Opcional:** As imagens neste guia do utilizador são esquemáticas e podem não coincidir exatamente com o seu produto. Se o seu produto não incluir peças relevantes, a informação diz respeito a outros modelos.

## 4 Instalação

 Ler primeiro a secção “Instruções de segurança”!

 Por favor, lembre-se de que o fabricante não pode ser responsabilizado se não forem observadas as informações fornecidas no manual de instruções.

### 4.1 Pontos a serem considerados ao transportar novamente o seu frigorífico

1. O seu frigorífico deve ser esvaziado e limpo antes de ser transportado.
2. As prateleiras, acessórios, gaveta para frutas e legumes, etc. do seu frigorífico devem ser firmemente presos com fita adesiva, devido aos solavancos antes de voltar a empacotá-lo.
3. A embalagem deve ser amarrada com fitas grossas e cordas fortes e devem ser seguidas as normas de transporte indicadas na mesma.

### Não se esqueça...

Todo material reciclado é uma fonte indispensável para a natureza e para os nossos recursos nacionais.

Se quiser contribuir para a reciclagem dos materiais da embalagem, pode obter mais informações nos organismos relativos ao ambiente ou junto das autoridades locais.

1. Limpe o interior do frigorífico conforme recomendado na secção “Manutenção e limpeza”.
2. Ligue o frigorífico à tomada eléctrica. A luz interior acender-se-á quando a porta do frigorífico for aberta.
3. Ouvirá um ruído quando o compressor começar a trabalhar. O líquido e os gases no interior do sistema de refrigeração também podem fazer algum ruído, mesmo

que o compressor não esteja a funcionar, o que é perfeitamente normal.

4. As arestas da frente do frigorífico podem ficar quentes. Isto é normal. Estas arestas são projectadas para ficarem quentes, a fim de evitar a condensação.

5. Deve deixar uma distância de pelo menos 5 cm para circulação do ar entre a parte traseira do seu produto e a parede para evitar a formação de condensação no painel traseiro do produto.

### 4.2 Ligação eléctrica

Ligue o seu produto a uma tomada de terra, que esteja protegida por um fusível com a capacidade apropriada.

Importante:

- A ligação deve estar em concordância com os regulamentos nacionais.
- A ficha do cabo de alimentação deve estar facilmente acessível após a instalação.
- A voltagem especificada deve ser igual à sua voltagem eléctrica.
- Não devem ser usados cabos de extensão e fichas multiusos para a ligação.

 Um cabo de alimentação danificado deve ser substituído por um electricista qualificado.

 O produto não deve ser utilizado antes de ser reparado! Há risco de choque eléctrico!

### 4.3 Eliminação da embalagem

Os materiais de embalagem podem ser perigosos para as crianças. Guarde os materiais da embalagem fora do alcance das crianças ou elimine-os, classificando-os de acordo com as instruções sobre o lixo. Não os elimine juntamente com o lixo doméstico normal.

## Instalação

A embalagem do seu frigorífico é produzida com materiais recicláveis.

### 4.4 Eliminação do seu frigorífico velho

Elimine o seu frigorífico velho sem causar qualquer perigo ao meio ambiente.

- Pode consultar o seu revendedor autorizado ou o centro de recolha do lixo do seu município a respeito da eliminação do seu frigorífico.

Antes de se desfazer do seu frigorífico, corte a ficha eléctrica e, se houver trincos nas portas, deixe-os inutilizados, a fim de proteger as crianças contra qualquer perigo.

### 4.5 Colocação e instalação

 Se a porta de entrada do compartimento onde o frigorífico será instalado não for o suficientemente larga para que ele passe, chame o serviço de assistência autorizado para que possam remover as portas do seu frigorífico e passá-lo de forma inclinada através da porta.

1. Instale o seu frigorífico num local que permita fácil acesso.
2. Mantenha o seu frigorífico longe das fontes de calor, lugares húmidos e luz solar directa.
3. Deve existir uma circulação de ar adequada à volta do seu frigorífico, para que obtenha um funcionamento eficiente. Se o frigorífico for colocado numa reentrância da parede, deve haver uma distância mínima de 5cm do tecto e, pelo menos, 5 cm da parede. Se o piso for coberto por alcatifa, o seu produto deve ter uma elevação de 2,5 cm do chão.
4. Coloque o seu frigorífico num pavimento uniforme para evitar solavancos.

5. Este produto exige circulação de ar adequada para funcionar eficientemente. Se o produto for colocado num nicho, devem ser deixados pelo menos 5 cm de espaço entre o produto e o tecto, as paredes traseiras e laterais.

6. Se o produto for colocado num nicho, devem ser deixados pelo menos 5 cm de espaço entre o produto e o tecto, as paredes traseiras e laterais. Verificar se o componente de protecção de espaço da parede traseira está presente na sua localização (se fornecido com o produto). Se o componente não estiver disponível, ou se se perder ou cair, posicionar o produto de forma a deixar pelo menos 5 cm de espaço entre o produto e as paredes da divisão. O espaço na parte traseira é importante para o funcionamento eficiente do produto.

#### ADVERTÊNCIA:

Não colocar junto do compressor extensões eléctricas ou transformador para carregamento fontes de alimentação ou produtos com baterias de ião-lítio porque os mesmos podem sobreaquecer.

## Inverter as portas

Seguir a ordem numérica

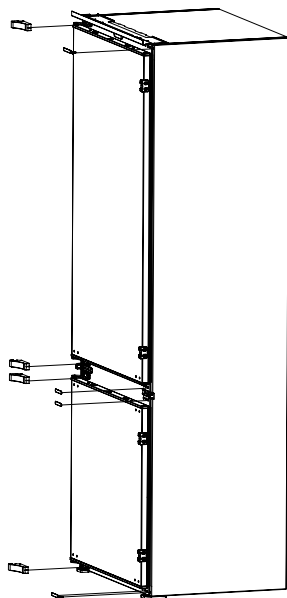
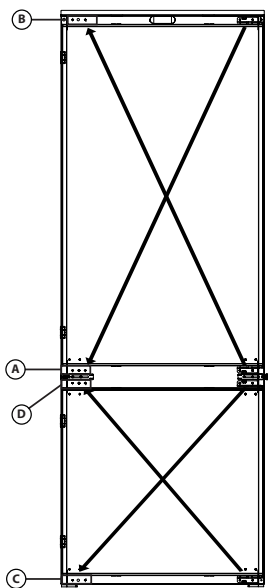
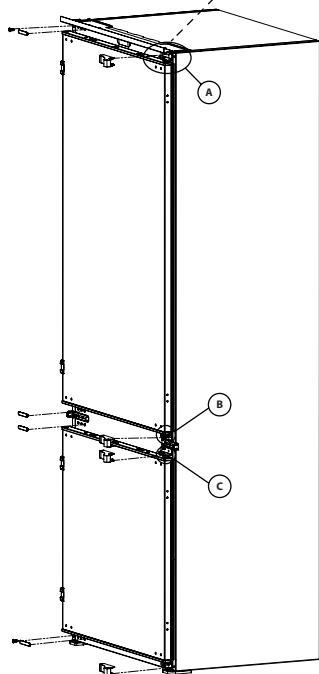
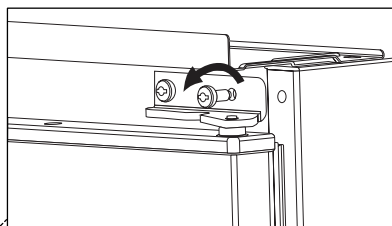

## Inverter as portas

Seguir a ordem numérica

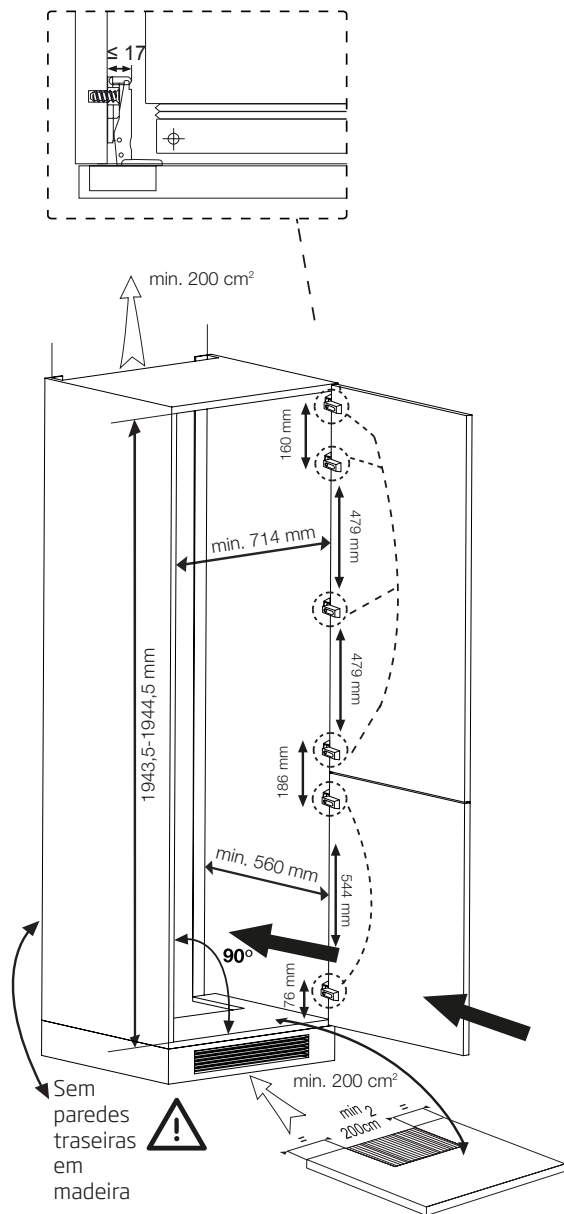

NOTA : O consumo de energia especificado é baseado numa profundidade de compartimento de 575mm. O produto irá também funcionar corretamente num compartimento com uma profundidade de 560 mm, no entanto consome ligeiramente mais energia.

## 5 Preparação

 Ler primeiro a secção "Instruções de segurança"!

- O seu frigorífico deverá ser instalado a uma distância mínima de 30 cm de quaisquer fontes de calor, tais como placas, fornos, aquecimento central e fogões e de 5 cm de fornos eléctricos e não deverá ficar exposto directamente à luz solar.
- A temperatura ambiente do compartimento onde está instalado o seu frigorífico não deve ser inferior a - 5 °C. Utilizar o seu frigorífico em condições de temperatura mais baixas não é recomendado em atenção à sua eficiência.
- Certifique-se de que o interior do seu frigorífico esteja completamente limpo.
- Se forem instalados dois frigoríficos lado a lado, deverá existir uma distância mínima de 2 cm entre eles.
- Quando utilizar o seu frigorífico pela primeira vez, por favor, observe as seguintes instruções durante as seis horas iniciais.
- A porta não deverá ser aberta frequentemente.
- Deve começar a funcionar vazio, sem alimentos no interior.
- Não retire a ficha da tomada do seu frigorífico. Se houver uma falha de energia inesperada, por favor, consulte os avisos na secção "Soluções recomendadas para os problemas".
- A embalagem original e os materiais de esponja deverão ser guardados para transportes ou deslocações futuras.
- Os cestos/gavetas que são fornecidos com o compartimento para os frescos têm de ser sempre utilizados para um menor consumo de energia e para melhores condições de armazenamento.
- O contacto dos alimentos com o sensor de temperatura no compartimento do congelador pode aumentar o consumo de energia do aparelho. Assim deve ser evitado qualquer contacto com o(s) sensor(es).
- Nalguns modelos, o painel de instrumentos desliga-se automaticamente 5 minutos depois da porta ter sido fechada. Será reactivado quando a porta for aberta ou quando for premida qualquer tecla.
- Devido a mudanças de temperatura, em consequência da abertura/fecho da porta do produto durante o funcionamento, é normal que se produza condensação na porta/prateleiras e recipientes de vidro da estrutura.
- Já que o ar quente e húmido não irá penetrar diretamente o seu produto enquanto as portas não estiverem abertas, o seu produto irá otimizar-se por si próprio para possuir condições suficientes para proteger os seus alimentos. As funções e os componentes como o compressor, a ventoinha, o aquecedor, o descongelador, a iluminação, o visor, entre outros, funcionarão de acordo com as necessidades para o consumo mínimo de energia nestas circunstâncias.

## 6 Funcionamento do

 Ler primeiro a secção “Instruções de segurança”!

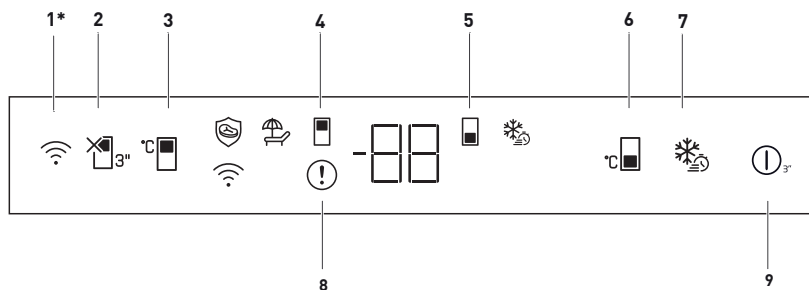

### 1. Tecla sem fios

Esta tecla é usada para fazer uma ligação sem fios com o seu produto através da aplicação móvel HomeWhiz.

Quando a tecla for premida durante um longo período (3 segundos), o símbolo de ligação sem fios no visor/ecrã pisca lentamente (com intervalos de 0,5 segundos). A rede doméstica é inicializada no produto desta forma.

Depois de obter uma ligação sem fios com o produto, o símbolo de ligação sem fios () acende continuamente.

Quando a ligação inicial for estabelecida, pode ativar/desativar a ligação com um toque curto nesta tecla. O ícone da ligação sem fios piscará rapidamente (em intervalos de 0,2 segundos) até a ligação ser estabelecida. Quando a ligação estiver ativa, o símbolo da rede sem fios deverá acender-se continuamente.

Se a ligação não puder ser estabelecida durante um longo período, verificar as suas definições de ligação e consultar a secção

“Resolução de problemas”, previsto no manual do utilizador.

A aplicação HomeWizz deverá ser usada para a ligação sem fios. Os passos da instalação são descritos na aplicação durante a instalação.

Pode aceder à aplicação lendo o código QR disponível na etiqueta HomeWhiz no produto. A aplicação é oferecida através da App Store para dispositivos IOS e da Play Store para dispositivos Android.

Visitar <https://www.homewhiz.com/> para informação detalhada.

### 2. Tecla da função férias:

Premir a tecla durante 3 segundos para ativar a função férias. Modo de férias é ativado e o símbolo férias () é aceso. Será exibido “- -” no indicador de temperatura do compartimento refrigerador e o compartimento refrigerador não executa ativamente o arrefecimento. Não deve manter os alimentos no compartimento refrigerador quando esta função for ativada. Os outros compartimentos

**\*Pode não estar disponível em todos os modelos**



**\*Opcional:** As imagens neste guia do utilizador são esquemáticas e podem não coincidir exatamente com o seu produto. Se o seu produto não incluir peças relevantes, a informação diz respeito a outros modelos.

## Usar o produto

continuam a arrefecer de acordo com a temperatura definida. Premir de novo a tecla durante 3 segundos para cancelar esta função.

### **3. Tecla de definição de temperatura do compartimento refrigerador:**

Permite definição de temperatura para o compartimento refrigerador. Premindo esta tecla ativará a temperatura do compartimento refrigerador para ser definida a 8,7,6,5,4,3,2 e 1° Celsius.

### **4. Símbolo do compartimento de refrigeração:**

Os valores de temperatura do compartimento de refrigeração é exibido no ecrã quando este símbolo está ativo.

### **5. Símbolo do compartimento de congelação:**

Os valores de temperatura do compartimento do congelador é exibido no ecrã quando este símbolo está ativo.

### **6. Tecla de definição de temperatura do compartimento congelador:**

A definição de temperatura é feita para o compartimento refrigerador. Premir esta tecla irá ativar a temperatura do compartimento do congelador para ser definido em -18,-19,-20,-21, -22, -23,-24 Celsius.

### **7. Tecla congelamento rápido**

Quando a tecla de congelação rápida é premida, o símbolo de congelação rápida (❄️) deve ser aceso e a função de congelação rápida é ativada. A temperatura do compartimento congelador está definida para -27° Celsius A função é cancelada quando a tecla é novamente premida. A função de congelamento rápido será cancelada automaticamente após 24 horas. Para congelar uma grande quantidade de alimentos frescos, premir a tecla

congelamento rápido antes de colocar os alimentos no compartimento congelador.

### **8. Indicador de avaria:**

Este indicador (⚠️) deve estar ativo quando o seu frigorífico não puder realizar a refrigeração adequada no caso de algum erro no sensor. Deve ser exibido "E" no indicador de temperatura do Compartimento congelador e devem ser exibidos valores como 1,2,3... no indicador de temperatura do compartimento refrigerador. Estes números fornecem informações à assistência autorizada sobre o erro ocorrido. Pode ser exibido um ponto de exclamação quando colocar alimentos quentes no compartimento congelador ou mantiver a porta aberta durante um longo período de tempo. Isso não é uma avaria, este aviso deve ser removido quando o alimento for arrefecido ou quando qualquer tecla for premida.

### **9. Função Ligar/Desligar:**

Esta função (⏻) permite-lhe desligar o Frigorífico quando premir 3 segundos. O frigorífico pode ser ligada premindo o botão Ligar/Desligar de novo durante 3 segundos. Quando a função está ativa, todos os indicadores estão desligados.



## Usar o produto

### 6.1 Blue light/HarvestFresh

**\*Pode não estar disponível em todos os modelos**

#### Para a Blue Light,

as frutas e vegetais armazenados nos compartimentos que são iluminados com a luz azul continuam sua fotossíntese por meio do efeito do comprimento de onda da luz azul e, assim, preservam seu conteúdo vitamínico.

#### Para a HarvestFresh,

as frutas e legumes armazenados em compartimentos iluminados com a tecnologia HarvestFresh preservam suas vitaminas por mais tempo, graças aos ciclos de luz azul, verde, vermelha e escuro, que simulam um ciclo diurno. Se abrir a porta do frigorífico durante o período escuro da tecnologia HarvestFresh, o frigorífico irá automaticamente detectar e ativar a luz azul, verde ou vermelha para iluminar o compartimento para a sua conveniência. Depois de fechar a porta do frigorífico, o período escuro continuará, representando a noite num ciclo diurno.

### 6.2 Descongelar

#### A) Compartimento do frigorífico

O compartimento do frigorífico descongela automaticamente. A água da descongelação vai para o tubo de escoamento através de um recipiente de recolha na parte de trás do aparelho (1). (veja o diagrama) Durante o descongelamento, podem formar-se gotículas de água na parte de trás do compartimento do frigorífico onde se encontra o evaporador oculto. Podem permanecer no revestimento algumas gotas de água que pode congelar novamente quando o descongelação for concluída. Não deixar que os itens no frigorífico toquem na parede traseira, pois as gotas de água irão deixar os mesmos molhados. Não usar objetos pontiagudos ou afiados, como facas e garfos, para remover as gotas que congelaram.

Se em algum momento a água da descongelação não escoar do canal de recolha, verificar se nenhuma partícula de alimento bloqueou o tubo de drenagem. O tubo de drenagem pode ser limpo empurrando o êmbolo de plástico especial fornecido para baixo do tubo de drenagem (2). Se a camada de gelo atingir cerca de 1/4 "(7 mm), reduzir a configuração (ou seja, de 4 para 1) para reiniciar a descongelação automática.

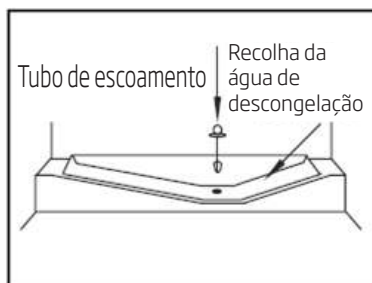

## Usar o produto

### B) Compartimento do congelador

A descongelação é muito simples e sem qualquer problema, graças a um reservatório especial de recolha da água da descongelação.

Descongelar duas vezes por ano ou quando se formar uma camada de gelo de cerca de 7 (1/4") mm. Para iniciar a descongelação, desligar o aparelho da tomada e remover a ficha..

Todos os alimentos devem ser embrulhados em várias camadas de papel de jornal e armazenados num local fresco (por exemplo, frigorífico ou despensa).

Podem ser colocados cuidadosamente no congelador recipientes de água morna para acelerar a descongelação.

Não usar objetos pontiagudos ou afiados, como facas e garfos, para remover o gelo.

Nunca usar secadores de cabelo, aquecedores ou outros aparelhos elétricos para a descongelação.

Limpar a água da descongelação recolhida no fundo do compartimento do congelador. Após a descongelação deve secar bem o interior do aparelho.

Inserir a ficha na tomada de parede e ligar a alimentação elétrica.

Dependendo da altura das garrafas que estão na prateleira das mesmas, as garrafas podem estar numa posição em que tocam a estrutura da porta. Neste caso, pode alterar a posição da prateleira das garrafas de modo a que não toque na estrutura da porta.

## 6.3 Colocar os alimentos

Prateleira para ovos	Ovo
Prateleiras do compartimento do frigorífico	Alimentos em recipientes, pratos cobertos e recipientes fechados
Prateleiras da porta do compartimento do frigorífico	Alimentos ou bebidas embalados de pequena dimensão (como leite, sumo de fruta e cerveja)
Gaveta para vegetais	Vegetais e fruta

## 6.4 Substituir a lâmpada de iluminação

Para substituir a lâmpada utilizada para a iluminação do seu frigorífico, por favor chame o seu Serviço de Assistência Autorizado.

A(s) lâmpada(s) usada(s) neste aparelho não é ou não são adequada(s) para a iluminação do espaço. A finalidade desta lâmpada é auxiliar o utilizador a colocar produtos alimentares no frigorífico/ congelador, de uma forma confortável e segura.

As lâmpadas usadas neste aparelho têm de suportar condições físicas extremas, tais como temperaturas abaixo de -20°C.

## 7 Manutenção e limpeza

 Ler primeiro a secção “Instruções de segurança”!

Limpar o produto regularmente prolongará a sua vida útil.



**RECOMENDAÇÕES:** Desligar a alimentação antes de limpar o frigorífico.

- Não usar ferramentas afiadas e abrasivas, sabão, materiais de limpeza doméstica, detergentes, gás, gasolina, vernizes e substâncias similares para limpar.
- Para produtos não No Frost, gotas de água e uma congelação com a largura de um dedo podem ocorrer na parede posterior do compartimento do frigorífico. Não limpe; nunca aplique óleo ou agentes similares.
- Utilize apenas panos macios de microfibra ligeiramente humedecidos para limpar a superfície do produto. Esponjas e outros tipos de panos de limpeza poderão riscar a superfície.
- Dissolver uma colher de chá de carbonato na água. Molhar um pedaço de pano na água e torcer. Limpar o dispositivo com este pano e secar completamente.
- Cuidado em manter a água longe da protecção da lâmpada e outras partes eléctricas.
- Limpar a porta usando um pano húmido. Retirar todos os itens do interior para tirar as prateleiras da porta e do interior do frigorífico. Levantar as prateleiras da porta para retirar. Limpar e secar as prateleiras, depois volta a colocar no lugar fazendo deslizar de cima pra baixo.

- Não usar água clorada ou produtos de limpeza na superfície exterior e peças cromadas do produto. O cloro irá enferrujar essas superfícies metálicas.
- Não usar ferramentas aguçadas e abrasivas ou sabão, agentes de limpeza doméstica, detergentes, gasolina, benzina, cera, etc., podem danificar os carimbos nas partes plásticas, que podem desaparecer ou ficarem deformadas. Usar água quente e um pano macio para limpar e secar com um pano seco.

### 7.1 Prevenir maus cheiros

O produto é fabricado livre de quaisquer materiais odorantes. No entanto, manter os alimentos em seções inadequadas e limpeza inadequada das superfícies interiores pode causar mau cheiro.

Para evitar isto, limpar o interior com água de carbonato a cada 15 dias.

- Manter os alimentos em recipientes fechados. Os microrganismos podem disseminar-se dos alimentos não fechados e causar mau cheiro.
- Não manter alimentos fora de prazo e estragados no frigorífico.

### 7.2 Proteger superfícies de plástico

Óleo derramado em superfícies de plástico pode danificar a superfície e deve ser limpo imediatamente com água morna.

## 8 Resolução de problemas

Verificar a lista antes de contactar a assistência. Fazer isto poupa-lhe tempo e dinheiro. Esta lista inclui queixas frequentes que não estão relacionadas com o fabrico ou materiais defeituosos. Certas características mencionadas neste documento podem não ser aplicáveis ao seu produto.

O frigorífico não está a funcionar.

- A ficha de alimentação não está totalmente ajustada. >>> Ligá-la para a ajustar completamente à tomada.
- O fusível ligado à tomada de ligação do produto ou o fusível principal está queimado. >>> Verificar os fusíveis.

Condensação na parede lateral do compartimento refrigerador (ZONA MÚLTIPLA, ZONA DE FRESCOS, CONTROLO e FLEXIVEL).

- A porta é aberta com muita frequência >>> Ter cuidado para não abrir a porta do produto tão frequentemente.
- O ambiente está demasiado húmido. >>> Não instalar o produto em ambientes húmidos.
- Alimentos contendo líquidos estão colocados em recipientes não fechados. >>> Manter os alimentos contendo líquidos em recipientes fechados.
- A porta do produto foi deixada aberta. >>> Não manter a porta do produto aberta por períodos longos.
- O termostato está definido para temperatura demasiado baixa. >>> Definir o termostato para temperatura adequada.

O compressor não está a funcionar.

- Em caso de falta de energia repentina ou retirar a ficha de alimentação e colocar de novo, a pressão do gás no sistema de refrigeração do produto não é equilibrada, o que desencadeia a salvaguarda térmica do compressor. O produto voltará a ligar-se depois de aproximadamente 6 minutos. Se o produto não se voltar a ligar depois deste período, contactar a assistência.
- Descongelação está activa. >>> Isto é normal para um produto de descongelação totalmente automática. A descongelação é executada periodicamente.
- O produto não está ligado. >>> Assegurar que o cabo de alimentação está ligado.
- A definição de temperatura é incorrecta. >>> Seleccionar a definição de temperatura adequada.
- Não há energia. >>> O produto continuará a funcionar normalmente assim que a energia seja restabelecida.

O ruído de funcionamento do frigorífico aumenta durante a utilização.

- O desempenho de funcionamento do produto pode variar dependendo das variações de temperatura do ambiente. Isto é normal e não é um mau funcionamento.

O frigorífico funciona muito frequentemente ou por muito tempo.

## Resolução de problemas

- O novo produto pode ser maior do que o anterior. Produtos maiores funcionam por períodos mais longos.
- A temperatura da sala pode ser elevada. >>> O produto funcionará normalmente por períodos mais longos com temperaturas de sala mais elevadas.
- O produto foi ligado recentemente ou foi colocado no interior um novo alimento. >>> O produto levará mais tempo a atingir a temperatura definida quando recentemente ligado ou quando é colocado um novo alimento no interior. Isto é normal.
- Grandes quantidades de alimentos quentes podem ter sido colocadas recentemente no produto. >>> Não colocar alimentos quentes no produto.
- As portas foram abertas frequentemente ou deixadas abertas por períodos longos. >>> O ar quente que se move no interior fará o produto funcionar mais tempo. Não abrir as portas com demasiada frequência.
- A porta do congelador ou refrigerador pode estar entreaberta. >>> Verificar se as portas estão completamente fechadas.
- O produto pode estar definido para temperatura demasiado baixa. >>> Definir a temperatura para um grau mais elevado e aguardar que o produto atinja a temperatura ajustada.
- A junta da porta do congelador ou refrigerador pode estar suja, desgastada, partida ou não ajustada adequadamente. >>> Limpar ou substituir a junta. A junta da porta danificada / cortada fará o produto funcionar por períodos mais longos para preservar a temperatura actual.

A temperatura do congelador está muito baixa, mas a temperatura do refrigerador é adequada.

- A temperatura do compartimento de congelação está definida para um grau muito baixo. >>> Definir a temperatura do compartimento de congelação para um grau mais elevado e verificar de novo.

A temperatura do refrigerador está muito baixa, mas a temperatura do congelador é adequada.

- A temperatura do compartimento de refrigeração está definida para um grau muito baixo. >>> Definir a temperatura do compartimento de refrigeração para um grau mais elevado e verificar de novo.

Os alimentos guardados em gavetas do compartimento de refrigeração estão congelados.

- A temperatura do compartimento de refrigeração está definida para um grau muito baixo. >>> Definir a temperatura do compartimento de congelação para um grau mais elevado e verificar de novo.

A temperatura no refrigerador ou congelador é demasiado elevada.

## Resolução de problemas

- A temperatura do compartimento de refrigeração está definida para um grau muito elevado. >>> A definição de temperatura do compartimento de refrigeração influencia a temperatura do compartimento de congelação. Altere a temperatura do compartimento de refrigeração ou congelação e aguarde até que os referidos compartimentos atinjam o nível de temperatura ajustado.
- As portas foram abertas frequentemente ou deixadas abertas por períodos longos. >>> Não abrir as portas com demasiada frequência.
- A porta pode estar entreaberta. >>> Fechar completamente a porta.
- O produto foi ligado recentemente ou foi colocado no interior um novo alimento. >>> Isto é normal. O produto levará mais tempo a atingir a temperatura definida quando recentemente ligado ou um novo alimento é colocado no interior.
- Grandes quantidades de alimentos quentes podem ter sido colocadas recentemente no produto. >>> Não colocar alimentos quentes no produto.

### Vibração ou ruído.

- O chão não está nivelado ou não é resistente. >>> Se o produto vibra quando movido lentamente, ajustar os pés para equilibrar o produto. Assegurar também que o chão é suficientemente resistente para suportar o produto.
- Alguns itens colocados no produto podem causar ruídos. >>> Retirar alguns itens colocados no produto.

### O produto está a fazer ruído de líquido a fluir, pulverização, etc.

- Os princípios de funcionamento do produto incluem fluídos líquidos e gasosos. >>> Isto é normal e não um mau funcionamento.

### Há som de vento a soprar proveniente do produto.

- O produto usa uma ventoinha no processo de refrigeração. Isto é normal e não é um mau funcionamento.

### Há condensação nas paredes internas do produto.

- Meio ambiente quente ou húmido aumentará a formação de gelo e condensação. Isto é normal e não é um mau funcionamento.
- As portas foram abertas frequentemente ou deixadas abertas por períodos longos. Não abrir as portas com demasiada frequência; se aberta, fechar a porta.
- A porta pode estar entreaberta. >>> Fechar completamente a porta.

Há condensação no exterior do produto ou entre as portas.

- O meio ambiente pode estar húmido, isto é perfeitamente normal com tempo húmido. >>> A condensação dissipa quando a humidade diminuir.

O interior cheira mal.

- O produto não é limpo regularmente. >>> Limpar o interior regularmente usando uma esponja, água quente e água com carbonato.
- Alguns recipientes e materiais de embalagem podem provocar odores. >>> Usar recipientes e materiais de embalagem isentos de odor.
- Os alimentos foram colocados em recipientes não vedados. >>> Manter os alimentos em recipientes fechados. Os microrganismos podem disseminar-se dos alimentos não fechados e causar mau cheiro.
- Retirar quaisquer alimentos fora de prazo e estragados do frigorífico.

A porta não está a fechar.

- Embalagens de alimentos podem bloquear a porta. >>> Recolocar quaisquer itens que bloqueiem as portas.
- O produto não está colocado em posição vertical no chão. >>> Ajustar os pés para equilibrar o produto.
- O chão não está nivelado ou não é resistente. >>> Assegurar que o chão é nivelado e suficientemente resistente para suportar o produto.

A gaveta para vegetais está presa.

- Os alimentos podem estar em contacto com a secção superior da gaveta. >>> Reorganizar os alimentos na gaveta.

Se a superfície do produto estiver quente.

- Podem notar-se temperaturas elevadas entre as duas portas, nos painéis laterais e na grelha traseira quando o produto está a funcionar. Esta situação é normal e não exige serviço de manutenção!



**RECOMENDAÇÕES:** Se os problemas persistirem depois de seguir as instruções nesta secção, contactar o seu vendedor ou uma Assistência Autorizada. Não tentar reparar o produto.

## ISENÇÃO DE RESPONSABILIDADE / ADVERTÊNCIA

Algumas falhas (simples) podem ser tratadas de forma adequada pelo utilizador final sem que surja qualquer problema de segurança ou de utilização não segura, desde que as mesmas sejam solucionadas dentro dos limites e de acordo com as seguintes instruções (consultar a secção "Reparação Autónoma".

Portanto, exceto se contrariamente autorizado na secção "Reparação Autónoma" abaixo, as reparações devem ser realizadas por profissionais reparadores registados de modo a evitar problemas de segurança. Um reparador profissional registado é um reparador profissional a quem o fabricante concedeu acesso às instruções e à lista de peças de substituição deste produto de acordo com os métodos descritos na lei nos termos da Diretiva 2009/125/CE.

**No entanto, apenas o agente de reparação (ou seja, os reparadores profissionais autorizados) com quem pode entrar em contacto através do número de telefone fornecido no manual do utilizador/ cartão da garantia ou através do seu revendedor autorizado que pode fornecer serviços de acordo com os termos de garantia. Portanto, deve estar ciente de que as reparações feitas por reparadores profissionais (não autorizados por Beko) anulam a garantia.**

## Reparação Autónoma

A reparação autónoma pode ser feita pelo utilizador final em relação à seguintes peças de substituição: porta, manípulos, dobradiças das portas, tabuleiros, cestos e vedantes da porta (é disponibilizada uma lista atualizada em [support.beko.com](http://support.beko.com)), a partir de 1 de março de 2021).

Além disso, para garantir a segurança do produto e evitar o risco de ferimentos graves, a reparação autónoma referida deve ser feita seguindo as instruções do manual do utilizador para reparação autónoma ou as que estão disponíveis em [support.beko.com](http://support.beko.com). Para sua segurança, deve desligar o produto antes de tentar fazer qualquer reparação autónoma.

As tentativas de reparação feitas pelos utilizadores finais de peças não incluídas na referida lista e/ou não seguindo as instruções nos manuais do utilizador relativamente à mesma ou que se encontram disponíveis em [support.beko.com](http://support.beko.com), podem levantar questões de segurança não atribuíveis a Beko, e anularão a garantia do produto.

Portanto, é altamente recomendável que os utilizadores finais evitem tentar realizar reparações que não se enquadrem na lista mencionada de peças de substituição, e nesse caso deverão contactar com reparadores profissionais autorizados ou reparadores profissionais registados. Por outro lado, as referidas tentativas por parte dos utilizadores finais podem provocar problemas de segurança e danificar o produto e, subseqüentemente, provocar incêndio, inundação, eletrocussão e ferimentos graves.



Por exemplo, mas não limitado a, as seguintes reparações devem ser realizadas por

Reparadores profissionais autorizados ou registados: compressor, circuito de refrigeração, placa de circuitos, placa do inversor, placa do visor, etc.

O fabricante/vendedor não pode ser responsabilizado em circunstâncias em que os utilizadores finais não cumpram com o acima referido.

A disponibilidade de peças de substituição da frigorífico que comprou é de 10 anos.

Durante este período, as peças de substituição originais estarão disponíveis para operar corretamente a frigorífico.

A duração mínima da garantia do frigorífico que adquiriu é de 24 meses. Este produto está equipado com uma fonte de iluminação da classe energética "G"

A fonte de iluminação neste produto deve somente ser substituída por reparadores profissionais.